

Stockage

**-20%
PAR 4**

A partir de
180^{€HT}
L'unité par 4

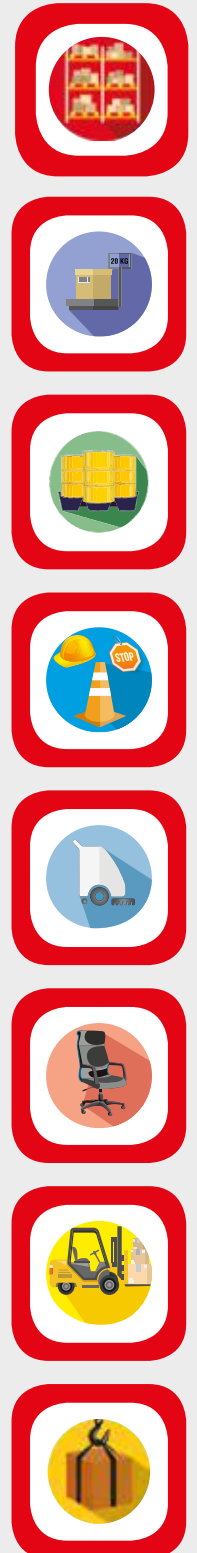

CAISSE PALETTE COULEUR

Pour le transport et le stockage de toutes sortes de produits.
Résistante aux acides, bases, graisses, produits chimiques...

- Capacité : 615 litres.
- Fabriquée en polyéthylène HDPE.
- 3 semelles, fond et côtés pleins.
- Dim. hors tout : L 1200 x l. 1000 x H 780 mm.
- Dim. utiles : L 1120 x l. 920 x H 606 mm.
- Utilisations de : - 20°C à + 60°C.
- Empilage maxi : 8 pièces.
- Charge maxi : 510 kg.
- Charge au gerbage maxi : 5000 kg.
- Poids : 37,5 kg.

Option :
• Couvercle.



Version 3 semelles



Option : couvercle

panachage possible



Coloris	Réf.	Prix HT à l'unité	- 20% x 4 l'unité
Gris	DDEI1154	225,00 €	180,00 €
Rouge	DDEI1155	235,00 €	190,00 €
Bleu	DDEI1156	235,00 €	190,00 €
Jaune	DDEI1157	235,00 €	190,00 €
Vert	DDEI1158	235,00 €	190,00 €



Autres caisses palettes pages : 323 à 326

Gondoles de magasin

GONDOLE SIMPLE FACE À FOND LISSE OU PERFORÉ

Conçue pour le stockage, la présentation ou la vente de produits en magasin.

- Système emboîtable sans vis ni boulons ni outils.
- Largeur utile/hors tout : 1000/1030 ou 1250/1280 mm.
- Profondeur utile : 321, 428, 535 ou 642 mm.
- Hauteur : 1990 mm (2160 mm sur demande).
- Montants et pieds épaisseur 25/10ème, équipés de vérins.
- Tablettes à lamelles réglables en hauteur au pas de 42 mm.
- Tablettes utilisables à 100 % en largeur.
- Charge par élément : 600 kg.

Finition standard :

- Montants et tablettes : coloris blanc RAL 9010.
- Plinthes : coloris gris graphite RAL 7024.

Ces gondoles peuvent recevoir différents accessoires.

Élément départ composé de :

- 2 montants simple face avec 2 pieds.
- 1 tablette socle de stockage bas entre les 2 pieds.
- 1 fond lisse ou perforé (constitué de plusieurs panneaux).

Élément suivant composé de :

- 1 montant simple face avec 1 pied.
- 1 tablette socle de stockage bas entre les 2 pieds.
- 1 fond lisse ou perforé (constitué de plusieurs panneaux).



Plinthes de finition coloris gris graphite RAL 7024

INFO
Optimisez vos surfaces :
Nous pouvons réaliser gratuitement les plans de vos installations.
Consultez votre partenaire D-DIRECT.



Exemple de présentation :
Fond lisse, élément départ + élément suivant + plinthes de finition + accessoires

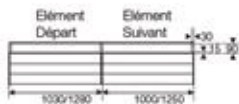

Gondole simple face fond lisse		Hauteur : 1990 mm						Tablette à lamelles + équerres			
		Élément Départ			Élément Suivant			Charge maxi (kg)	Réf.	Prix HT	Dont EC*
Largeur (mm) utile/hors tout	Profondeur + montant (mm)	Réf.	Prix HT	Dont EC*	Réf.	Prix HT	Dont EC*				
1000/1030	338 + 90	DDEA1254	180,00 €*	0,67 €	DDEA1262	122,00 €*	0,47 €	150	DDEA1286	23,00 €*	0,08 €
1000/1030	445 + 90	DDEA1255	186,00 €*	0,71 €	DDEA1263	126,00 €*	0,50 €	200	DDEA1287	31,00 €*	0,11 €
1000/1030	552 + 90	DDEA1256	194,00 €*	0,75 €	DDEA1264	135,00 €*	0,51 €	250	DDEA1288	39,00 €*	0,14 €
1000/1030	659 + 90	DDEA1257	202,00 €*	0,79 €	DDEA1265	140,00 €*	0,52 €	250	DDEA1289	47,00 €*	0,17 €
1250/1280	338 + 90	DDEA1258	188,00 €*	0,58 €	DDEA1266	128,00 €*	0,38 €	150	DDEA1290	24,00 €*	0,10 €
1250/1280	445 + 90	DDEA1259	193,00 €*	0,63 €	DDEA1267	136,00 €*	0,42 €	200	DDEA1291	32,00 €*	0,13 €
1250/1280	552 + 90	DDEA1260	202,00 €*	0,68 €	DDEA1268	143,00 €*	0,43 €	250	DDEA1292	40,00 €*	0,16 €
1250/1280	659 + 90	DDEA1261	210,00 €*	0,89 €	DDEA1269	148,00 €*	0,61 €	250	DDEA1293	49,00 €*	0,21 €

Gondole simple face fond perforé		Hauteur : 1990 mm						Tablette à lamelles + équerres			
		Élément Départ			Élément Suivant			Charge maxi (kg)	Réf.	Prix HT	Dont EC*
Largeur (mm) utile/hors tout	Profondeur + montant (mm)	Réf.	Prix HT	Dont EC*	Réf.	Prix HT	Dont EC*				
1000/1030	338 + 90	DDEA1294	242,00 €*	0,77 €	DDEA1302	184,00 €*	0,57 €	150	DDEA1286	23,00 €*	0,08 €
1000/1030	445 + 90	DDEA1295	247,00 €*	0,80 €	DDEA1303	187,00 €*	0,60 €	200	DDEA1287	31,00 €*	0,11 €
1000/1030	552 + 90	DDEA1296	258,00 €*	0,85 €	DDEA1304	199,00 €*	0,61 €	250	DDEA1288	39,00 €*	0,14 €
1000/1030	659 + 90	DDEA1297	266,00 €*	0,89 €	DDEA1305	204,00 €*	0,62 €	250	DDEA1289	47,00 €*	0,17 €
1250/1280	338 + 90	DDEA1298	257,00 €*	0,62 €	DDEA1306	197,00 €*	0,42 €	150	DDEA1290	24,00 €*	0,10 €
1250/1280	445 + 90	DDEA1299	260,00 €*	0,66 €	DDEA1307	203,00 €*	0,45 €	200	DDEA1291	32,00 €*	0,13 €
1250/1280	552 + 90	DDEA1300	272,00 €*	0,71 €	DDEA1308	213,00 €*	0,46 €	250	DDEA1292	40,00 €*	0,16 €
1250/1280	659 + 90	DDEA1301	281,00 €*	1,00 €	DDEA1309	220,00 €*	0,71 €	250	DDEA1293	49,00 €*	0,21 €

Plinthe de finition frontale ou latérale :

Se place devant la gondole (modèle frontal) ou sur les côtés (modèle latéral).

- En tôle d'acier, coloris gris anthracite RAL 7024.



Crochet pour fond perforé avec ou sans affichage :

- Crochet simple ou double en fil d'acier zingué.
- À fixer directement sur le fond perforé.

Modèle	Long. (mm)	Réf.		Prix HT	Dont EC*
		Côté Droit	Côté Gauche		
Latéral	321	DDEA1326	DDEA1332	22,00 €*	0,01 €
Latéral	428	DDEA1327	DDEA1333	17,00 €*	0,01 €
Latéral	535	DDEA1328	DDEA1334	14,00 €*	0,02 €
Latéral	642	DDEA1329	DDEA1335	16,00 €*	0,02 €
Frontal	1000	DDEA1330		14,00 €*	0,03 €
Frontal	1250	DDEA1331		15,00 €*	0,03 €



Modèle	Prof. (mm)	Charge maxi (kg)	Le lot de	Réf.	Prix HT le lot	Dont EC*
Simple sans affichage	100	2	20	DDEA1336	7,50 €	-
Simple sans affichage	200	2	20	DDEA1337	11,30 €*	0,01 €
Simple sans affichage	300	2	20	DDEA1338	20,70 €*	0,02 €
Simple avec affichage	300	2	10	DDEA1339	32,50 €*	0,02 €
Double sans affichage	160	4	10	DDEA1340	10,00 €*	0,01 €
Double sans affichage	200	4	10	DDEA1341	11,65 €*	0,01 €
Double sans affichage	300	4	10	DDEA1342	18,10 €*	0,01 €
Double avec affichage	250	4	10	DDEA1343	62,70 €*	0,02 €

D Autres dimensions et aménagements, consultez votre partenaire D-Direct.

Gondoles de magasin

GONDOLE DOUBLE FACES À FOND LISSE

Conçue pour le stockage, la présentation ou la vente de produits en magasin.

- Système emboîtable sans vis ni boulons ni outils.
- Largeur utile/hors tout : 1000/1030 ou 1250/1280 mm.
- Profondeur utile: 321, 428, 535 ou 642 mm.
- Hauteur : 1395 mm (1560 mm sur demande).
- Montants et pieds épaisseur 25/10ème, équipés de vérins.
- Tablettes à lamelles réglables en hauteur au pas de 42 mm.
- Tablettes utilisables à 100 % en largeur.
- Charge par élément : 600 kg.

Finition standard :

- Montants et tablettes : coloris blanc RAL 9010.
- Plinthes : coloris gris graphite RAL 7024.

Ces gondoles peuvent recevoir différents accessoires.

Élément départ composé de :

- 2 montants simple face avec 4 pieds.
- 2 tablettes socle de stockage bas entre les 2 pieds.
- 2 fonds lisses (constitués de plusieurs panneaux).

Élément suivant composé de :

- 1 montant simple face avec 2 pieds.
- 2 tablettes socle de stockage bas entre les 2 pieds.
- 2 fonds lisses (constitués de plusieurs panneaux).



Plinthes de finition coloris gris graphite RAL 7024

INFO
Optimisez vos surfaces :
Nous pouvons réaliser gratuitement les plans de vos installations.
Consultez votre partenaire D-DIRECT.



Exemple de présentation :
Fond lisse élément départ +
plinthes de finition + accessoires



Gondole double faces fond lisse		Hauteur : 1395 mm						Tablette à lamelles + équerres			
Largeur (mm) utile/hors tout	Profondeur + montant (mm)	Élément Départ			Élément Suivant			Charge maxi (kg)	Réf.	Prix HT	Dont EC*
		Réf.	Prix HT	Dont EC*	Réf.	Prix HT	Dont EC*				
1000/1030	2 x 338 + 90	DDEA1202	239,00 €*	0,80 €	DDEA1210	172,00 €*	0,61 €	150	DDEA1234	23,00 €*	0,08 €
1000/1030	2 x 445 + 90	DDEA1203	247,00 €*	0,87 €	DDEA1211	178,00 €*	0,67 €	200	DDEA1235	30,00 €*	0,11 €
1000/1030	2 x 552 + 90	DDEA1204	262,00 €*	0,96 €	DDEA1212	195,00 €*	0,74 €	250	DDEA1236	38,00 €*	0,14 €
1000/1030	2 x 659 + 90	DDEA1205	279,00 €*	1,05 €	DDEA1213	206,00 €*	0,80 €	250	DDEA1237	47,00 €*	0,17 €
1250/1280	2 x 338 + 90	DDEA1206	251,00 €*	0,93 €	DDEA1214	183,00 €*	0,74 €	150	DDEA1238	24,00 €*	0,10 €
1250/1280	2 x 445 + 90	DDEA1207	258,00 €*	1,01 €	DDEA1215	193,00 €*	0,81 €	200	DDEA1239	32,00 €*	0,13 €
1250/1280	2 x 552 + 90	DDEA1208	275,00 €*	1,11 €	DDEA1216	206,00 €*	0,89 €	250	DDEA1240	40,00 €*	0,16 €
1250/1280	2 x 659 + 90	DDEA1209	291,00 €*	1,21 €	DDEA1217	221,00 €*	0,96 €	250	DDEA1241	49,00 €*	0,21 €

PANNEAU TÊTE DE GONDOLE POUR RAYONNAGE DOUBLE FACES

À fixer sur l'extrémité des gondoles.

- Panneau métallique perforé.
- Dim. : L 950 x H 1400 mm.
- Coloris blanc RAL 9010.
- Visserie fournie.



DDEA1242 150,00 € HT*
DONT EC* : 0,22 €

CORBEILLE GRILLAGÉE

S'accroche facilement sur les montants perforés.

- En fil d'acier, finition époxy blanc RAL 9010.
- Largeur : 1000 et 1250 mm.
- Profondeur : 428 et 535 mm.
- Hauteur avant : 115 et 155 mm.
- Charge maxi : 200 kg.

Option :

- Séparateur pour fermer ou compartimenter la corbeille.
- Profondeur : 428 et 535 mm.



Largeur (mm)	Profondeur (mm)	H. avant (mm)	Réf.	Prix HT	Dont EC*
1000	428	115	DDEA1244	69,00 €*	0,12 €
1000	535	155	DDEA1245	81,00 €*	0,13 €
1250	428	115	DDEA1246	82,00 €*	0,14 €
1250	535	155	DDEA1247	85,00 €*	0,17 €
Séparateur profondeur 428 mm			DDEA1248	11,00 €*	0,01 €
Séparateur profondeur 535 mm			DDEA1249	13,00 €*	0,01 €

PORTE-ÉTIQUETTES

S'adapte sur les tablettes à lamelles.

- En plastique blanc avec protège étiquette transparent.
- Longueur : 1000 et 1250 mm.
- Hauteur : 40 mm.
- Option : Bristol plastifié pour écriture.
- Longueur : 1000 et 1250 mm.
- Hauteur : 32 mm.

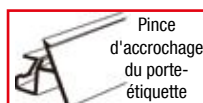

Désignation	Dim. L x H (mm)	Réf.	Prix HT	Dont EC*
Porte étiquette	1000 x 40	DDEA1250	5,80 €	0,01 €
Porte étiquette	1250 x 40	DDEA1251	6,80 €	0,01 €
Bristol plastifié	1000 x 32	DDEA1252	1,90 €	-
Bristol plastifié	1250 x 32	DDEA1253	2,10 €	-

D Autres dimensions et aménagements, consultez votre partenaire D-Direct.

Rayonnage d'archives

RAYONNAGE AUTO STABLE PROFILE

La solution la plus économique pour un rangement polyvalent et évolutif. Le rayonnage archives RAP permet l'archivage de dossiers suspendus en largeur 350 mm et de boîtes ou classeurs.

Il s'adapte à tous les types de salles d'archives.

Montants avec pieds plastiques :

- Hauteur 2000 ou 2250 mm.
- Section : 40 x 20 mm. 12 plis.
- Coloris : galvanisé sendzimir ou peint gris anthracite RAL 7016 (sur demande).



Tablettes en barreaux galvanisés avec dessus isorel :

- Longueur : 1000 ou 1250 mm.
- Profondeur : 350 - 500 - 700 mm.
- Réglage au pas de 25 mm.

Existe en longueur 1500 mm

Vendu en Kit :

• **Élément départ** : composé de 4 montants avec pieds plastiques et x tablettes en barreaux galvanisés suivant la hauteur choisie.

• **Élément suivant** : composé de 2 montants avec pieds plastiques et x tablettes en barreaux galvanisés suivant la hauteur choisie.



Coloris : peint gris anthracite RAL 7016, sur demande.

INFO

- 1 : Largeur 500 mm pour stockage de caisses à archives.
- 2 : Largeur 700 mm pour stockage de boîtes à archives en double face.
- 3 : Largeur 350 mm pour stockage de boîtes à archives en simple face.



Stockage

Hauteur montants : 2000 mm. 5 tablettes en barreaux galvanisés			Montants galvanisés SENDZIMIR						Lot de 5 isorels naturel		
Profondeur (mm)	Long (mm)	Charge / tablette (kg)	Élément Départ			Élément Suivant			Réf.	Prix HT	Dont EC*
			Réf.	Prix HT	Dont EC*	Réf.	Prix HT	Dont EC*			
350	1000	135	DDEA0763	89,30 €*	0,28 €	DDEA0769	77,30 €*	0,22 €	DDEA0787	13,70 €*	0,10 €
500	1000	200	DDEA0764	107,40 €*	0,33 €	DDEA0770	95,40 €*	0,28 €	DDEA0788	17,70 €*	0,15 €
700	1000	200	DDEA0765	113,10 €*	0,35 €	DDEA0771	101,10 €*	0,30 €	DDEA0789	23,10 €*	0,21 €
350	1250	110	DDEA0766	100,00 €*	0,31 €	DDEA0772	87,70 €*	0,26 €	DDEA0790	16,10 €*	0,13 €
500	1250	160	DDEA0767	121,00 €*	0,38 €	DDEA0773	109,00 €*	0,32 €	DDEA0791	21,10 €*	0,18 €
700	1250	160	DDEA0768	126,70 €*	0,39 €	DDEA0774	114,70 €*	0,34 €	DDEA0792	27,80 €*	0,26 €

Hauteur montants : 2250 mm. 6 tablettes en barreaux galvanisés			Montants galvanisés Sendzimir						Lot de 6 isorels naturel		
Profondeur (mm)	Long (mm)	Charge / tablette (kg)	Élément Départ			Élément Suivant			Réf.	Prix HT	Dont EC*
			Réf.	Prix HT	Dont EC*	Réf.	Prix HT	Dont EC*			
350	1000	135	DDEA0793	105,10 €*	0,32 €	DDEA0799	91,80 €*	0,26 €	DDEA0817	16,40 €*	0,12 €
500	1000	200	DDEA0794	126,80 €*	0,39 €	DDEA0800	113,50 €*	0,33 €	DDEA0818	21,30 €*	0,18 €
700	1000	200	DDEA0795	133,70 €*	0,41 €	DDEA0801	120,30 €*	0,35 €	DDEA0819	27,70 €*	0,25 €
350	1250	110	DDEA0796	117,60 €*	0,36 €	DDEA0802	104,30 €*	0,31 €	DDEA0820	19,40 €*	0,15 €
500	1250	160	DDEA0797	143,20 €*	0,44 €	DDEA0803	129,80 €*	0,39 €	DDEA0821	25,30 €*	0,22 €
700	1250	160	DDEA0798	150,00 €*	0,47 €	DDEA0804	136,70 €*	0,41 €	DDEA0822	33,30 €*	0,31 €

Hauteur montants : 2000 mm. 7 tablettes en barreaux galvanisés			Montants galvanisés SENDZIMIR						Lot de 7 isorels naturel		
Profondeur (mm)	Long (mm)	Charge / tablette (kg)	Élément Départ			Élément Suivant			Réf.	Prix HT	Dont EC*
			Réf.	Prix HT	Dont EC*	Réf.	Prix HT	Dont EC*			
350	1000	135	DDEA0823	115,40 €*	0,34 €	DDEA0827	103,40 €*	0,29 €	DDEA0839	19,10 €*	0,14 €
700	1000	200	DDEA0824	149,00 €*	0,39 €	DDEA0828	136,80 €*	0,40 €	DDEA0840	32,40 €*	29,00 €
350	1250	110	DDEA0825	130,00 €*	0,44 €	DDEA0829	118,00 €*	0,34 €	DDEA0841	22,60 €*	0,18 €
700	1250	160	DDEA0826	167,80 €*	0,51 €	DDEA0830	155,80 €*	0,46 €	DDEA0842	38,80 €*	0,36 €



Autres dimensions et coloris disponibles, consultez votre partenaire D-Direct.

Rayonnage de bureaux

RAYONNAGE TÔLÉ À ÉCHELLES SOUDÉES

Rayonnage polyvalent et esthétique pour rangement de classeurs, boîtes archives, dossiers suspendus...

Fixation des tablettes métalliques par taquets.

Echelles avec pieds plastiques :

- Hauteur : 1500 - 2000 ou 2500 mm.
- Coloris : gris anthracite RAL 7016.



Tablettes lisses métal, ép. 8/10ème :

- Longueur : 900 - 1000 ou 1250 mm.
- Profondeur : 360 mm.
- Réglage au pas de 25 mm.
- Coloris : gris clair RAL 7035.

Vendu en Kit :

- **Élément départ** : composé de 2 échelles avec pieds plastiques, x tablettes lisses métal suivant la hauteur choisie, taquets et croisillons.
- **Élément suivant** : composé de 1 échelle avec pieds plastiques, x tablettes lisses métal suivant la hauteur choisie, taquets et croisillons.



Echelles : hauteur 1500 mm				Élément Départ			Élément Suivant		
Profondeur (mm)	Longueur (mm)	Nbre de tablettes	Charge / tablette (kg)	Réf.	Prix HT	Dont EC*	Réf.	Prix HT	Dont EC*
360	900	4	120	DDEA0843	142,50 €*	0,23 €	DDEA0846	108,30 €*	0,23 €
360	1000	4	105	DDEA0844	148,10 €*	0,23 €	DDEA0847	113,90 €*	0,23 €
360	1250	4	75	DDEA0845	161,60 €*	0,31 €	DDEA0848	127,50 €*	0,31 €



Echelles : hauteur 2000 mm				Élément Départ			Élément Suivant		
Profondeur (mm)	Longueur (mm)	Nbre de tablettes	Charge / tablette (kg)	Réf.	Prix HT	Dont EC*	Réf.	Prix HT	Dont EC*
360	900	6	120	DDEA0849	191,80 €*	0,46 €	DDEA0852	148,60 €*	0,38 €
360	1000	6	105	DDEA0850	200,00 €*	0,46 €	DDEA0853	156,80 €*	0,38 €
360	1250	6	75	DDEA0851	219,80 €*	0,54 €	DDEA0854	176,70 €*	0,46 €

Echelles : hauteur 2500 mm				Élément Départ			Élément Suivant		
Profondeur (mm)	Longueur (mm)	Nbre de tablettes	Charge / tablette (kg)	Réf.	Prix HT	Dont EC*	Réf.	Prix HT	Dont EC*
360	900	7	120	DDEA0855	214,70 €*	0,54 €	DDEA0858	167,90 €*	0,46 €
360	1000	7	105	DDEA0856	224,20 €*	0,54 €	DDEA0859	177,30 €*	0,46 €
360	1250	7	75	DDEA0857	247,30 €*	0,69 €	DDEA0860	200,50 €*	0,54 €



- 1 - Echelle soudée
- 2 - Pied plastique
- 3 - Tablette lisse 8/10 ème
- 4 - Croisillons

Stockage

RAYONNAGE TÔLÉ À PAROIS PLEINES

Rayonnage adapté à l'environnement tertiaire pour le stockage, l'archivage et le classement.

Idealement adapté pour boîtes archives, dossiers suspendus...

Fixation des tablettes métalliques par taquets.

Paroi pleine avec finition avant en 1/2 bord roulé :

- Hauteur : 2000 mm.
- Coloris : gris clair RAL 7035.
- **Tablettes lisses métal, ép.10/10ème :**
- Longueur : 900 - 1000 ou 1250 mm.
- Profondeur : 360 mm.
- Réglage au pas de 25 mm.
- Coloris : gris clair RAL 7035.

- **Option** : Panneau de finition amovible : gris clair RAL 7035.

Vendu en Kit :

- **Élément départ** : composé de 2 parois, 6 tablettes lisses métal + taquets, 1 plinthe, 1 toit et croisillons.
- **Élément suivant** : composé de 1 paroi, 6 tablettes lisses métal + taquets, 1 plinthe, 1 toit et croisillons.

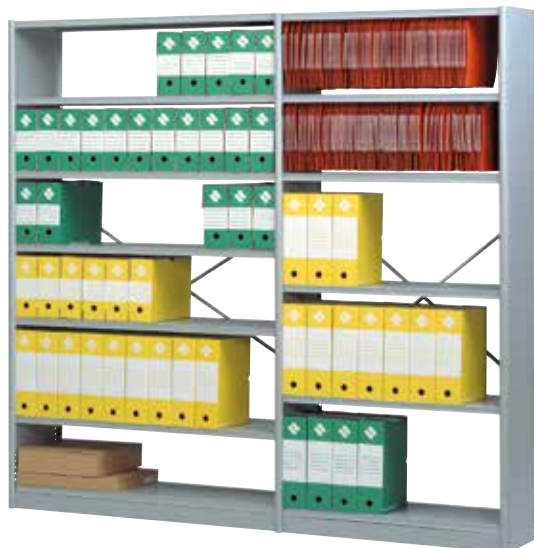

Echelles : hauteur 2000 mm				Élément Départ			Élément Suivant		
Profondeur (mm)	Longueur (mm)	Nbre de tablettes	Charge / tablette (kg)	Réf.	Prix HT	Dont EC*	Réf.	Prix HT	Dont EC*
360	900	6	150	DDEA0861	246,30 €*	0,73 €	DDEA0864	197,20 €*	0,59 €
360	1000	6	135	DDEA0862	258,00 €*	0,78 €	DDEA0865	208,90 €*	0,64 €
360	1250	6	100	DDEA0863	287,00 €*	0,90 €	DDEA0866	237,80 €*	0,76 €
Option : Panneau de finition amovible				DDEA0867	57,00 €	-	-	-	-



Tiroirs



Tablette coulissante pour dossiers suspendus



Nombreux accessoires : tiroir, séparation, arrêtoir, tablette coulissante, portes pliantes ou coulissantes, fond tôle...
Autres dimensions et coloris disponibles, consultez votre partenaire D-Direct.

**EC et *D.E.E. données à titre indicatif sont susceptibles d'être modifiées*

Rayonnage mobile

BASE MOBILE À DÉPLACEMENT LONGITUDINAL

Des solutions adaptées, du classement au stockage de proximité, aux locaux d'archives ou autres réserves.
Le rayonnage mobile permet une optimisation des surfaces de stockage jusqu'à 70% suivant les dimensions des locaux à aménager.
Le système mobile est adaptable à tous les types de rayonnage pour stockage léger : R.A.P. , TUBULAIRE ET TÔLÉ.



Application avec un rayonnage tôle à parois.



Application avec un rayonnage RAP.

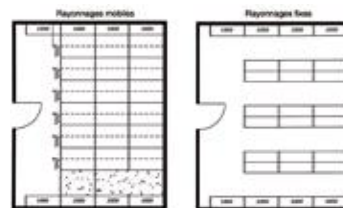

Gain de 69% de stockage



Chaque installation est **UNIQUE !**
Pour cela, nous vous demandons de nous communiquer un plan succinct, côté de l'espace à garnir de rayonnages. Votre partenaire vous proposera la solution optimale personnalisée.

BASE MOBILE À DÉPLACEMENT LATÉRAL

Le rayonnage de bureau mobile latéral optimise le volume disponible pour le classement de dossiers suspendus et de boîtes archives.

Vous augmenterez votre linéaire de classement tout en préservant votre agencement existant.

Un guidage bas et haut permet de translater les rayonnages mobiles pour accéder aux rayonnages fixes.

- Echelles à parois pleines, montants perforés au pas de 25 mm.
- Tablettes lisses métal, ép. 8/10ème. Profondeur : 360 mm pour dossiers suspendus.
- Panneaux de finition à chaque extrémité et fond tôle.
- Plancher fixe mélaminé blanc avec rails de guidage intérieur.
- Rail de guidage supérieur anti-basculement.

Coloris standard :

- Echelles, fond, tablettes : Gris anthracite RAL 7016.
- Panneaux de finition : Gris anthracite RAL 7016.

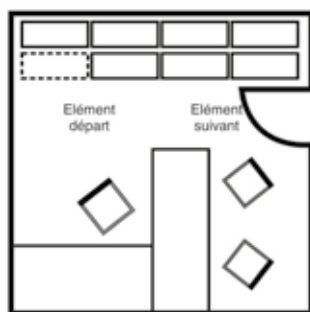

Exemple d'implantation



Nombreux accessoires : tiroir, séparation, arrêteur, tablette coulissante...
Autres dimensions et coloris disponibles, consultez votre partenaire D-Direct.

Rayonnage de profondeur : 360 mm					Hauteur hors tout : 2120 mm			Hauteur hors tout : 2320 mm			
Profondeur hors tout : 800 mm					7 tablettes (6 niveaux de pose)			8 tablettes (7 niveaux de pose)			
Représentation	Type	Composition (mm)	L hors tout (mm)	Poids (kg)	Réf.	Prix HT	Dont EC*	Poids (kg)	Réf.	Prix HT	Dont EC*
	Élément Départ 3 blocs	900 + 900	1850	174	DDEA0868	1 870 €*	2,37 €	192	DDEA0879	2 016 €*	2,60 €
		1000 + 1000	2050	201	DDEA0869	1 924 €*	2,52 €	222	DDEA0880	2 080 €*	2,75 €
		1000 + 1250	2300	206	DDEA0870	2 010 €*	3,21 €	226	DDEA0881	2 170 €*	2,91 €
		1250 + 1250	2550	214	DDEA0871	2 060 €*	2,83 €	236	DDEA0882	2 230 €*	3,21 €
	Élément Suivant 2 blocs	900	900	109	DDEA0872	1 320 €*	1,53 €	120	DDEA0883	1 410 €*	1,61 €
		1000	1000	116	DDEA0873	1 350 €*	1,53 €	128	DDEA0884	1 450 €*	1,68 €
		1250	1250	135	DDEA0874	1 440 €*	1,76 €	149	DDEA0885	1 540 €*	1,99 €
	Élément Suivant 4 blocs	900 + 900	1800	217	DDEA0875	2 440 €*	2,91 €	239	DDEA0886	2 630 €*	3,21 €
		1000 + 1000	2000	226	DDEA0876	2 500 €*	3,06 €	250	DDEA0887	2 690 €*	3,44 €
		1000 + 1250	2250	260	DDEA0877	2 640 €*	3,21 €	286	DDEA0888	2 840 €*	3,67 €
		1250 + 1250	2500	269	DDEA0878	2 680 €*	3,75 €	297	DDEA0889	2 900 €*	3,98 €

Rayonnage léger

RAYONNAGE AUTO STABLE PROFILE

Produit économique, simple, robuste, stable et pratique.

Le rayonnage polyvalent R.A.P permet le stockage de tous types de produits de charges légères.

Structure en acier galvanisé, résistant à la griffe et à la corrosion ou avec montants peints.

Etagères à tablettes modulables au pas de 25 mm.

Montants avec pieds plastiques :

- Hauteur 2000 ou 2250 mm.
- Section : 40 x 20 mm. 12 plis.
- Coloris : galvanisé sendzimir ou peint gris anthracite RAL 7016 (sur demande).

Tablettes en barreaux galvanisés :

- Longueur : 1000 ou 1250 mm.
- Profondeur : 400 - 500 - 600 - 700 - 800 mm.
- Réglage au pas de 25 mm.

Existe en longueur 1500 mm



INFO

- Economique.
- Montage sans outil.
- Anticorrosion (zingué).
- Conditionnement compact.
- Réglage au pas de 25 mm.
- Utilisation des 2 faces du rayonnage.

Vendu en Kit :

• **Élément départ** : composé de 4 montants avec pieds plastiques et x tablettes en barreaux galvanisés suivant la hauteur choisie.

• **Élément suivant** : composé de 2 montants avec pieds plastiques et x tablettes en barreaux galvanisés suivant la hauteur choisie.



Profondeur 1200 mm, sur demande.



Coloris : peint gris anthracite RAL 7016, sur demande.

Stockage

Hauteur montants : 2000 mm. 5 tablettes en barreaux galvanisés			Montants galvanisés SENDZIMIR						Lot de 5 isorels naturel		
Profondeur (mm)	Long (mm)	Charge / tablette (kg)	Élément Départ			Élément Suivant			Réf.	Prix HT	Dont EC*
			Réf.	Prix HT	Dont EC*	Réf.	Prix HT	Dont EC*			
400	1000	135	DDEA0890	90,40 €*	0,28 €	DDEA0900	78,50 €*	0,23 €	DDEA0930	15,00 €*	0,12 €
500	1000	200	DDEA0891	107,40 €*	0,33 €	DDEA0901	95,40 €*	0,28 €	DDEA0931	17,70 €*	0,15 €
600	1000	200	DDEA0892	110,20 €*	0,34 €	DDEA0902	98,20 €*	0,29 €	DDEA0932	20,40 €*	0,18 €
700	1000	200	DDEA0893	114,00 €*	0,35 €	DDEA0903	101,10 €*	0,30 €	DDEA0933	23,10 €*	0,21 €
800	1000	150	DDEA0894	129,90 €*	0,40 €	DDEA0904	117,90 €*	0,35 €	DDEA0934	25,80 €*	0,24 €
400	1250	110	DDEA0895	100,80 €*	0,31 €	DDEA0905	88,90 €*	0,31 €	DDEA0935	17,80 €*	0,15 €
500	1250	160	DDEA0896	121,00 €*	0,38 €	DDEA0906	109,00 €*	0,32 €	DDEA0936	21,10 €*	0,18 €
600	1250	160	DDEA0897	123,70 €*	0,39 €	DDEA0907	111,80 €*	0,33 €	DDEA0937	24,40 €*	0,22 €
700	1250	160	DDEA0898	126,70 €*	0,39 €	DDEA0908	114,70 €*	0,34 €	DDEA0938	27,80 €*	0,26 €
800	1250	150	DDEA0899	146,70 €*	0,46 €	DDEA0909	134,70 €*	0,41 €	DDEA0939	31,00 €*	0,29 €

Hauteur montants : 2250 mm. 6 tablettes en barreaux galvanisés			Montants galvanisés SENDZIMIR						Lot de 6 isorels naturel		
Profondeur (mm)	Long (mm)	Charge / tablette (kg)	Élément Départ			Élément Suivant			Réf.	Prix HT	Dont EC*
			Réf.	Prix HT	Dont EC*	Réf.	Prix HT	Dont EC*			
400	1000	135	DDEA0940	106,50 €*	0,33 €	DDEA0950	93,20 €*	0,27 €	DDEA0980	18,00 €*	0,14 €
500	1000	200	DDEA0941	126,80 €*	0,39 €	DDEA0951	113,50 €*	0,33 €	DDEA0981	21,30 €*	0,18 €
600	1000	200	DDEA0942	130,20 €*	0,40 €	DDEA0952	116,80 €*	0,34 €	DDEA0982	24,50 €*	0,21 €
700	1000	200	DDEA0943	133,70 €*	0,41 €	DDEA0953	120,30 €*	0,35 €	DDEA0983	27,70 €*	0,25 €
800	1000	150	DDEA0944	153,90 €*	0,47 €	DDEA0954	140,50 €*	0,42 €	DDEA0984	29,80 €*	0,28 €
400	1250	110	DDEA0945	119,00 €*	0,37 €	DDEA0955	105,60 €*	0,31 €	DDEA0985	21,40 €*	0,18 €
500	1250	160	DDEA0946	143,20 €*	0,44 €	DDEA0956	130,00 €*	0,39 €	DDEA0986	25,30 €*	0,22 €
600	1250	160	DDEA0947	146,50 €*	0,45 €	DDEA0957	133,10 €*	0,40 €	DDEA0987	29,30 €*	0,26 €
700	1250	160	DDEA0948	150,00 €*	0,47 €	DDEA0958	136,70 €*	0,41 €	DDEA0988	33,30 €*	0,31 €
800	1250	150	DDEA0949	174,00 €*	0,54 €	DDEA0959	160,70 €*	0,48 €	DDEA0989	37,30 €*	0,35 €



Autres dimensions et coloris disponibles, consultez votre partenaire D-Direct.

*EC et *D.E.E. données à titre indicatif sont susceptibles d'être modifiées

Rayonnage tubulaire

RAYONNAGE TUBULAIRE POUR CHARGES MOYENNES

Le rayonnage tubulaire polyvalent est modulable.

Il répond aux différents besoins de stockage légers : ateliers, magasins, entrepôts industriels.

Robuste, montage sans vis ni boulon, il permet le rangement de charges légères et moyennes allant jusqu'à 200 kg par étagère, ce qui convient parfaitement pour le stockage de pièces détachées, petits outillages, cartons, colis, bidons, bacs, vrac...

Montants avec pieds plastiques :

- Hauteur 2000 mm.
- Profil en C section L 30 x l. 22 x ép. 1,5 mm.
- Coloris : Bleu RAL 5010.

Tablettes standards tube 20 x 20 mm. :

- Longueur : 1000 - 1250 mm.
- Profondeur : 300 - 400 - 500 - 600 - 700 - 800 mm.
- Réglage au pas de 62,50 mm. (31,25 mm sur demande).
- Coloris : Gris RAL 7001.

Composition des tablettes :

- 2 entretoises à griffes dans le sens de la profondeur.
- 2 barreaux extérieurs en façade dans le sens de la longueur.
- Barreaux intérieurs suivant la profondeur de la tablette :
 - 1 barreau en profondeur : 300, 350, 400 mm.
 - 2 barreaux en profondeur : 500, 600 mm.
 - 3 barreaux en profondeur : 700, 800 mm.
 - 4 barreaux en profondeur : 1000 mm.
- Coloris : Gris RAL 7001.

Vendu en Kit :

- **Élément départ** : composé de 4 montants avec pieds plastiques et x tablettes standards suivant la hauteur choisie.
- **Élément suivant** : composé de 2 montants avec pieds plastiques et x tablettes standards suivant la hauteur choisie.



Stockage

Montage facile par système d'emboîtement sans vis ni boulon.



Les griffes des entretoises s'accrochent dans les perforations des montants aux hauteurs de niveaux désirés.

Les barreaux extérieurs s'encastrent entre les montants et les entretoises, c'est l'auto-verrouillage.

Les barreaux intérieurs sont ensuite mis en place pour constituer les tablettes à claire-voie.

La perforation standard permet un réglage des niveaux tous les 62,5 mm.



Option : Bac de rétention.



Option : Assemblage de rayonnages dos à dos avec un raccord d'éléments (accoupleur).



Montants : Hauteur : 2000 mm. 5 tablettes			Élément départ			Élément suivant			Lot de 5 isores naturel		
Profondeur (mm)	Longueur (mm)	Charge maxi / tablette (kg)	Réf.	Prix HT	Dont EC*	Réf.	Prix HT	Dont EC*	Réf.	Prix HT	Dont EC*
300	1000	135	DDEA0990	132,20 €*	0,37 €	DDEA1008	110,60 €*	0,30 €	DDEA1026	12,30 €*	0,09 €
300	1250	110	DDEA0991	142,80 €*	0,41 €	DDEA1009	121,10 €*	0,34 €	DDEA1027	14,50 €*	0,11 €
400	1000	135	DDEA0993	136,60 €*	0,39 €	DDEA1011	115,00 €*	0,32 €	DDEA1029	15,00 €*	0,12 €
400	1250	110	DDEA0994	147,10 €*	0,43 €	DDEA1012	125,50 €*	0,36 €	DDEA1030	17,80 €*	0,15 €
500	1000	200	DDEA0996	156,40 €*	0,45 €	DDEA1014	134,80 €*	0,38 €	DDEA1032	17,70 €*	0,15 €
500	1250	160	DDEA0997	170,50 €*	0,51 €	DDEA1015	148,90 €*	0,44 €	DDEA1033	21,10 €*	0,18 €
600	1000	200	DDEA0999	160,90 €*	0,47 €	DDEA1017	139,30 €*	0,40 €	DDEA1035	20,40 €*	0,18 €
600	1250	160	DDEA1000	175,00 €*	0,52 €	DDEA1018	153,40 €*	0,45 €	DDEA1036	24,40 €*	0,22 €
700	1000	270	DDEA1002	180,80 €*	0,54 €	DDEA1020	159,20 €*	0,47 €	DDEA1038	23,10 €*	0,21 €
700	1250	215	DDEA1003	198,40 €*	0,61 €	DDEA1021	176,90 €*	0,54 €	DDEA1039	27,80 €*	0,26 €
800	1000	230	DDEA1005	185,00 €*	0,56 €	DDEA1023	163,40 €*	0,49 €	DDEA1041	25,80 €*	0,24 €
800	1250	215	DDEA1006	202,70 €*	0,62 €	DDEA1024	181,10 €*	0,55 €	DDEA1042	31,00 €*	0,29 €



Existe en hauteur : 1750 - 2250 - 2500 - 2750- 3000 mm. Nombreuses options et applications possibles, consultez votre partenaire D-Direct.

Rayonnage tôle modulable

RAYONNAGE TÔLÉ ÉCO

Rayonnage professionnel métallique tôle pour stockage léger.

Composition modulable en fonction des charges à stocker, sur tablettes métalliques offrant des capacités jusqu' à 150 kg par niveau.

Montants avec pieds métalliques :

- Hauteur 2000 mm.
- Profil en C section L 35 x l. 25 x ép. 1,25 mm.
- Coloris : galvanisé sendzimir.

Tablettes 10/10ème sur taquets, réglage au pas de 25 mm :

- Longueur : 900 - 1000 - 1250 mm.
- Profondeur : 300 - 360 - 400 - 500 mm.
- Coloris : galvanisé sendzimir.

Vendu en Kit :

- **Élément départ** : composé de 4 montants H : 2000 mm avec pieds métalliques, 4 traverses, 5 tablettes avec taquets, 1 croisillon de stabilité.
- **Élément suivant** : composé de 2 montants H : 2000 mm avec pieds métalliques, 2 traverses, 5 tablettes avec taquets, 1 croisillon de stabilité.



Montants : Hauteur : 2000 mm. 5 tablettes			Montants et tablettes : galvanisé SENDZIMIR					
Profondeur (mm)	Longueur (mm)	Charge maxi / tablette (kg)	Élément Départ			Élément Suivant		
			Réf.	Prix HT	Dont EC*	Réf.	Prix HT	Dont EC*
300	900	150	DDEA1374	137,70 €*	0,46 €	DDEA1386	107,30 €*	0,38 €
300	1000	135	DDEA1375	145,00 €*	0,46 €	DDEA1387	114,60 €*	0,38 €
300	1250	100	DDEA1376	162,40 €*	0,54 €	DDEA1388	132,00 €*	0,38 €
360	900	150	DDEA1377	133,30 €*	0,38 €	DDEA1389	102,70 €*	0,31 €
360	1000	135	DDEA1378	140,00 €*	0,46 €	DDEA1390	109,40 €*	0,38 €
360	1250	100	DDEA1379	156,10 €*	0,54 €	DDEA1391	125,50 €*	0,46 €
400	900	150	DDEA1380	153,60 €*	0,46 €	DDEA1392	122,80 €*	0,38 €
400	1000	135	DDEA1381	162,40 €*	0,54 €	DDEA1393	131,70 €*	0,46 €
400	1250	100	DDEA1382	183,80 €*	0,61 €	DDEA1394	153,00 €*	0,54 €
500	900	140	DDEA1383	169,40 €*	0,54 €	DDEA1395	138,20 €*	0,46 €
500	1000	125	DDEA1384	179,90 €*	0,61 €	DDEA1396	148,70 €*	0,54 €
500	1250	95	DDEA1385	205,30 €*	0,69 €	DDEA1397	174,10 €*	0,61 €



Existe en hauteur 1800, 2200 et 2500 mm.
Nombreux accessoires
et coloris gris Ral 7035. Sur demande.

RAYONNAGE TÔLÉ MODULABLE

Rayonnage professionnel métallique tôle pour stockage semi-lourd.

Composition modulable en fonction des charges à stocker, sur multi tablettes métalliques offrant des capacités jusqu' à 400 kg par niveau.

Montants avec pieds métalliques :

- Hauteur 2000 mm.
- Profil en C section L 30 x l. 22 x ép. 1,25 mm.
- Coloris : galvanisé sendzimir ou bleu RAL 5015 (sur demande).

Tablettes 8/10ème sur taquets, réglage au pas de 25 mm :

- Longueur : 900 - 1000 - 1250 mm.
- Profondeur en multi-tablettes : 400 (2 x 200) - 500 (2 x 250) - 600 (2 x 300) mm.
- Coloris : galvanisé sendzimir.

Vendu en Kit :

- **Élément départ** : composé de 4 montants H : 2000 mm avec pieds métalliques, 10 traverses, 5 tablettes avec taquets, 1 croisillon de stabilité.
- **Élément suivant** : composé de 2 montants H : 2000 mm avec pieds métalliques, 10 traverses, 5 tablettes avec taquets, 1 croisillon de stabilité.



Montants : Hauteur : 2000 mm. 5 tablettes			Montants et tablettes : galvanisé SENDZIMIR					
Profondeur (mm)	Longueur (mm)	Charge maxi / tablette (kg)	Élément Départ			Élément Suivant		
			Réf.	Prix HT	Dont EC*	Réf.	Prix HT	Dont EC*
400 (200 X 2)	900	240	DDEA1080	167,80 €*	0,55 €	DDEA1089	140,50 €*	0,47 €
	1000	210	DDEA1081	177,10 €*	0,59 €	DDEA1090	149,80 €*	0,50 €
	1250	150	DDEA1082	199,80 €*	0,67 €	DDEA1091	172,50 €*	0,59 €
500 (250 x 2)	900	240	DDEA1083	184,40 €*	0,62 €	DDEA1092	157,20 €*	0,53 €
	1000	210	DDEA1084	220,00 €*	0,66 €	DDEA1093	167,70 €*	0,57 €
	1250	150	DDEA1085	220,90 €*	0,76 €	DDEA1094	193,70 €*	0,67 €
600 (300 X 2)	900	300	DDEA1086	219,80 €*	0,79 €	DDEA1095	192,50 €*	0,70 €
	1000	270	DDEA1087	233,70 €*	0,85 €	DDEA1096	206,40 €*	0,76 €
	1250	200	DDEA1088	267,80 €*	0,99 €	DDEA1097	240,50 €*	0,90 €

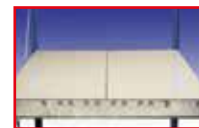

Multi-tablettes
Profondeur : 400 à 600 mm.



Coloris : Peint Bleu RAL 5015 (sur demande)



Nombreux accessoires : tiroir, séparation, arrêtoir, tablette coulissante, portes pliantes ou coulissantes, fond tôle...
Autres dimensions et coloris disponibles, consultez votre partenaire D-Direct.

Rayonnage mi-lourd

RAYONNAGE MI-LOURD

Polyvalent, robuste et très stable, le rayonnage mi-lourd est adapté à tous les secteurs d'activité (réserve de magasin, atelier, logistique,...). Il permet de stocker manuellement des charges et volumes importants.

Echelles :

- Composées de montants perforés au pas de 50 mm, de croisillons et de la boulonnerie nécessaire à l'assemblage.
- Ensemble : galvanisé sendzimir.
- Platines avec trous pour scellement au sol.
- Hauteurs : 2100 et 2400 mm.
- Profondeurs : 600 et 800 mm.

Longerons :

- En profil métallique galvanisé sendzimir.
- Longueurs : 1500 - 1800 - 2100 - 2400 mm.
- Feuillure Ep. : 1,2 mm en 1500 - 1800 et 2100 mm et 1,5 mm en L 2400 mm.

Plateaux :

- Bois aggloméré brut Ep. : 22 mm.
- Métallique ép. : 30 mm.

Vendu en Kit :

- **Élément départ** : composé de 2 échelles + 8 longerons + 4 plateaux agglomérés Ep. : 22 mm ou métalliques Ep. : 30 mm.
- **Élément suivant** : composé de 1 échelle + 8 longerons + 4 plateaux agglomérés Ep. : 22 mm ou Ep. : métalliques 30 mm.

* Charges plus importantes : Nous consulter.



Plateau Bois



Plateau métallique

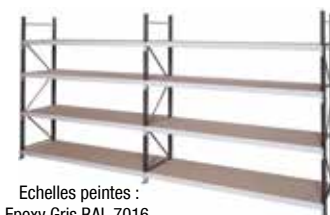

Echelles peintes : Epoxy Gris RAL 7016, sur demande



Séparateur métal

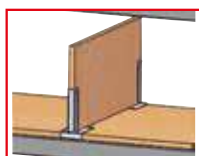

Séparateur bois



Assemblage longeron/montant



Platine



Plateau bois aggloméré brut ép. 22 mm.



Plateau métallique largeur 300 mm

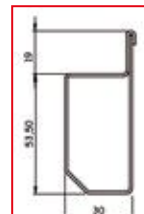

Coupe du longeron

Echelles Hauteur : 2100 mm. 4 niveaux			Echelles : galvanisé SENDZIMIR + Plateaux BOIS *				Echelles : galvanisé SENDZIMIR + Plateaux Métal			
Profondeur (mm)	Longueur (mm)	Charge maxi* / niveau (kg)	Élément Départ		Élément Suivant		Élément Départ		Élément Suivant	
			Réf.	Prix HT	Réf.	Prix HT	Réf.	Prix HT	Réf.	Prix HT
600	1500	435	DDEA1136	260,00 €	DDEA1144	217,00 €	DDEA1398	387,00 €	DDEA1406	344,00 €
600	1800	508	DDEA1137	305,00 €	DDEA1145	262,00 €	DDEA1399	442,00 €	DDEA1407	400,00 €
600	2100	439	DDEA1138	326,00 €	DDEA1146	283,00 €	DDEA1400	482,00 €	DDEA1408	440,00 €
600	2400	393	DDEA1139	401,00 €	DDEA1147	358,00 €	DDEA1401	581,00 €	DDEA1409	540,00 €
800	1500	240	DDEA1140	320,00 €	DDEA1148	275,00 €	DDEA1402	418,00 €	DDEA1410	374,00 €
800	1800	288	DDEA1141	342,00 €	DDEA1149	300,00 €	DDEA1403	479,00 €	DDEA1411	435,00 €
800	2100	336	DDEA1142	358,00 €	DDEA1150	313,00 €	DDEA1404	547,00 €	DDEA1412	503,00 €
800	2400	384	DDEA1143	445,00 €	DDEA1151	400,00 €	DDEA1405	631,00 €	DDEA1413	587,00 €

Echelles Hauteur : 2400 mm. 4 niveaux			Echelles : galvanisé SENDZIMIR + Plateaux BOIS *				Echelles : galvanisé SENDZIMIR + Plateaux Métal			
Profondeur (mm)	Longueur (mm)	Charge maxi* / niveau (kg)	Élément Départ		Élément Suivant		Élément Départ		Élément Suivant	
			Réf.	Prix HT	Réf.	Prix HT	Réf.	Prix HT	Réf.	Prix HT
600	1500	435	DDEA1168	273,00 €	DDEA1176	224,00 €	DDEA1414	400,00 €	DDEA1422	350,00 €
600	1800	508	DDEA1169	317,00 €	DDEA1177	268,00 €	DDEA1415	455,00 €	DDEA1423	410,00 €
600	2100	439	DDEA1170	338,00 €	DDEA1178	289,00 €	DDEA1416	495,00 €	DDEA1424	450,00 €
600	2400	393	DDEA1171	413,00 €	DDEA1179	364,00 €	DDEA1417	594,00 €	DDEA1425	545,00 €
800	1500	240	DDEA1172	333,00 €	DDEA1180	282,00 €	DDEA1418	432,00 €	DDEA1426	380,00 €
800	1800	288	DDEA1173	355,00 €	DDEA1181	304,00 €	DDEA1419	500,00 €	DDEA1427	441,00 €
800	2100	336	DDEA1174	371,00 €	DDEA1182	320,00 €	DDEA1420	560,00 €	DDEA1428	509,00 €
800	2400	384	DDEA1175	458,00 €	DDEA1183	407,00 €	DDEA1421	645,00 €	DDEA1429	593,00 €



Existe en hauteur 2700, 3000 mm et jusqu'à 5400 mm. Longueur de 900 à 2700 mm. Profondeur de 500 à 1200 mm. Consultez votre partenaire D-Direct.

Rayonnage mi-lourd

RAYONNAGE MI-LOURD POUR STOCKAGE DE PNEUMATIQUES

La forme biseautée des longerons permet de stocker les pneumatiques sans les endommager.

Echelles :

- Composées de montants perforés au pas de 50 mm, de croisillons et de la boulonnerie nécessaire à l'assemblage.
- Montants coloris : galvanisé sendzimir.
- Croisillons coloris : galvanisé sendzimir.
- Platines avec trous pour scellement au sol.
- Hauteur : 2400 mm.
- Profondeur : 400 mm.

A partir de
186^{eHT}
l'élément départ

Longerons :

- En profil métallique galvanisé sendzimir.
- Feuillure inversée Ep. : 1,5 mm.
- Longueurs : 1200 - 1500 - 1800 - 2100 - 2400 mm.

Vendu en Kit :

• Élément départ pour :

- 3 niveaux de stockage : composé de 2 échelles + 6 longerons.
- 4 niveaux de stockage : composé de 2 échelles + 8 longerons.

• Élément suivant pour :

- 3 niveaux de stockage : composé de 1 échelle + 6 longerons.
- 4 niveaux de stockage : composé de 1 échelle + 8 longerons.



Longueur (mm)	3 niveaux de stockage. P 400 x H 2400 mm.				4 niveaux de stockage. P 400 x H 2400 mm.			
	Élément Départ		Élément Suivant		Élément Départ		Élément Suivant	
	Réf.	Prix HT	Réf.	Prix HT	Réf.	Prix HT	Réf.	Prix HT
1200	DDEA1430	186,00 €	DDEA1434	139,00 €	DDEA1438	217,00 €	DDEA1442	170,00 €
1500	DDEA1431	204,00 €	DDEA1435	157,00 €	DDEA1439	240,00 €	DDEA1443	194,00 €
1800	DDEA1432	210,00 €	DDEA1436	163,00 €	DDEA1440	249,00 €	DDEA1444	202,00 €
2100	DDEA1433	226,00 €	DDEA1437	179,00 €	DDEA1441	270,00 €	DDEA1445	223,00 €
2400	DDEA1132	250,00 €	DDEA1134	201,00 €	DDEA1133	300,00 €	DDEA1135	252,00 €



Stockage

STOCKAGE DYNAMIQUE

Équipement des niveaux de pose avec plateaux métalliques ou cadres dynamiques pour stockage par gravité.

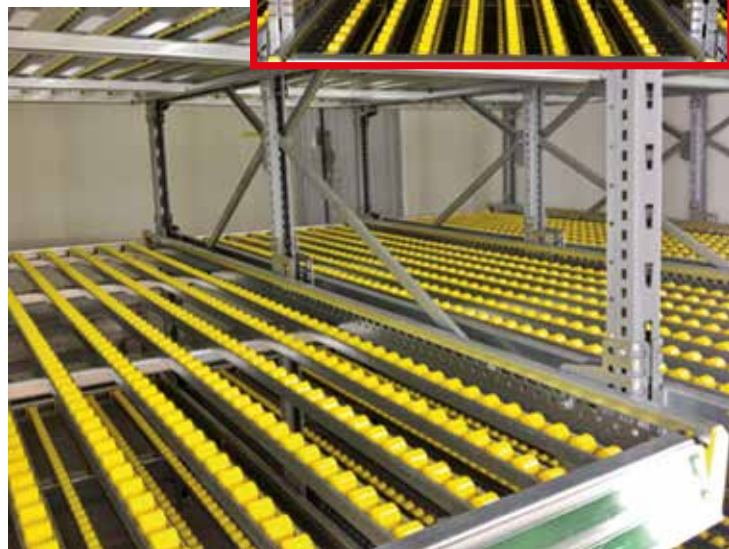

STOCKAGE SUR CINTRES

Stockage de vêtements sur cintres, rayonnage équipé de longerons penderie.



Rayonnage à palettes

RAYONNAGE A PALETTES

Pour le stockage de charges lourdes sur palettes.
Adapté au secteur industriel, logistique, négoce...

Echelles :

formées de montants et de treillis profilés à froid, assemblées par boulonnage + platines.

• Force : 9 tonnes.

- Hauteur : de 2400 à 6000 mm.
- Profondeur : 1100 mm.
- Coloris : galvanisé Sendzimir.

Option : boulonnerie fixation au sol sur demande.



Hauteur (mm)	Profondeur (mm)	Réf.	Prix HT
2400	1100	DDEA1098	99,40 €
3000	1100	DDEA1099	119,80 €
3600	1100	DDEA1100	140,30 €
4200	1100	DDEA1101	160,70 €
4800	1100	DDEA1102	181,10 €
5400	1100	DDEA1103	201,50 €
6000	1100	DDEA1104	222,00 €

Boulonnerie de fixation au sol sur demande.



Le rayonnage à palettes existe en profondeur : de 600 à 1200 mm et en hauteur : jusqu'à 12 mètres. Consultez votre partenaire D-Direct.

Longerons : avec connecteurs 6 points d'accrochage + goupilles de sécurité.

- Longueurs standards : 1850, 2250, 2700, 3300, 3600 mm.
- Réglage au pas de 75 mm.
- Coloris : orange RAL 2004.



Longueur longeron (mm)	Charge (kg)	Section H x l (mm)	Type	Réf.	Prix HT la paire
1850	3250	82 x 50	L115	DDEA1105	CONSULTEZ
2250	3400	102 x 50	L215B	DDEA1106	CONSULTEZ
2700	2500	102 x 50	L215B	DDEA1107	CONSULTEZ
2700	3500	127 x 50	L415	DDEA1108	122,60 €
3300	2715	127 x 50	L415	DDEA1109	155,00 €
3600	2920	142 x 50	L515	DDEA1110	177,50 €

Charge uniformément répartie avec une flèche de 1/200 ème de la portée.

GRILLE ANTI-CHUTE

Pour tous les rayonnages à perforation frontale.

- Préviennent les risques de chute des charges stockées.
- Sécurisent les zones avec présence humaine.
- Interdisent le passage sous les travées vides.
- Panneaux standard positionnés bout à bout indépendamment de la longueur des travées. Le dernier élément est coupé et fini avec un profil enjoliveur.
- Généralement placées à l'arrière des travées, elles peuvent être utilisées entre les rayonnages doubles et en protection latérale d'échelle.
- Panneaux montés en quinconce et boulonnés entre eux verticalement.
- Blocage de l'ensemble du mur de grilles par platines de blocage à chaque intersection de panneaux du premier et du dernier niveau.
- Grille à cadre tubulaire 19 x 19 et 15 x 15 mm.
- Grillage en treillis soudé, fils horizontaux Ø 3 mm et fils verticaux Ø 2,5 mm.
- Maille 50 x 60 mm.
- Revêtement époxy blanc RAL 9018.
- Livraison avec boulonnerie et notice de montage.



Rayonnage à palettes est conforme à la réglementation EN 15512 pour la conception des rayonnages statiques à palettes.

Montants Sendzimir

INFO

HAUTEUR NÉCESSAIRE :

Il faut tenir compte de la hauteur de vos palettes chargées et d'un espace de manutention pour déterminer la hauteur utile totale de votre bâtiment. N'oubliez pas entre chaque niveau d'incorporer la hauteur du longeron et de tenir compte du réglage des longerons au pas de 75 mm.



NORME : dispositif conforme aux règles définies dans la brochure ED 771 de l'INRS, qui se rapporte à la protection des allées de circulation, aires de transit ou postes de travail.



CONSOLE - Finition galvanisée
Long. hors tout 150 mm

DDEA0421

8,50 € HT



PLATINE DE BLOCAGE

DDEA0422

2,60 € HT

Haut panneau (mm)	Long (mm)	Réf.	Prix HT
1000	2200	DDEA0414	66,50 €
1200	2200	DDEA0415	70,50 €
1500	2200	DDEA0416	78,80 €
1000	1100	DDEA0417	53,30 €
1200	1100	DDEA0418	53,50 €
1500	1100	DDEA0419	56,70 €
2200		Raidisseur - Finition époxy DDEA0420	16,80 €

Rayonnage à palettes

RAYONNAGE A PALETTES

Pour le stockage de charges lourdes sur palettes.

Adapté au secteur industriel, logistique, négoce...

Echelles : formées de montants et de treillis profilés à froid, assemblés par boulonnage + platines.

- Hauteur de 3600 à 4800 mm.
- Profondeur de 1100 mm.
- Coloris : galvanisé Sendzimir.

Longerons avec connecteurs 6 points d'accrochage + goupilles de sécurité :

- Longueur standard : 2700 mm.
- Réglage au pas de 75 mm.
- Coloris : orange RAL 2004.

Vendu en Kit :

- **Élément départ** : composé de 2 échelles avec platines, coloris : galvanisé Sendzimir. 2 lisses par niveau + goupilles, coloris orange RAL 2004.
- **Élément suivant** : composé de 1 échelle avec platines, coloris : galvanisé Sendzimir. 2 lisses par niveau + goupilles, coloris orange RAL 2004.

Les échelles sont livrées avec 2 platines pour sol béton (150 x 120 x 6) + 4 boulons.

Le rayonnage à palettes est conforme à la réglementation EN 15512 pour la conception des rayonnages statiques à palettes.



Echelles galvanisé Sendzimir - Lisses 127 x 50 x 1,5 mm					Élément Départ		Élément Suivant	
Echelles Hauteur (mm)	Echelles Profondeur (mm)	Lisses Longueur (mm)	Nombre de niveaux porteurs	Charge admissible par paire de longerons (kg)	Réf.	Prix HT	Réf.	Prix HT
3600	1100	2700	2	3550	DDEA1111	545,00 €	DDEA1114	404,00 €
4200	1100	2700	2	3550	DDEA1112	585,00 €	DDEA1115	424,00 €
4800	1100	2700	3	3550	DDEA1113	749,00 €	DDEA1116	567,00 €

Les échelles sont livrées avec 2 platines pour sol béton (150 x 120 x 6) + 4 boulons.



Stockage

PROTECTION DE RAYONNAGE

Indispensable pour la sécurité de l'installation.

Elle protège les montants les plus exposés aux chocs des engins de manutention.



Protection de montant.
Dim. : L 100 x H 575 mm

DDEA1117 20,50 € HT



Protection d'échelle.
Dim. : L 160 x H 400 mm.

DDEA1118 36,00 € HT



Protection d'angle.
Dim. : L 180 x H 400 mm.

DDEA1119 33,50 € HT

Lisse de protection latérale galvanisée pour rayonnages simple ou double face.

A fixer sur les protections d'angle.



Longueur lisse (mm)	Réf.	Prix HT
1200	DDEA1120	55,60 €
2500	DDEA1121	113,80 €

ARRETOIR A PALETTES

Les arrêteurs à palettes se montent à l'arrière des rayonnages pour prévenir de la chute des palettes.

- Constitué d'un profilé 62 x 55 mm et de 2 consoles de fixation.



Longueur (mm)	Réf.	Prix HT
1850	DDEA1122	41,30 €
2250	DDEA1123	50,00 €
2700	DDEA1124	50,80 €
3300	DDEA1125	66,50 €
3600	DDEA1126	67,10 €
3900	DDEA1127	70,70 €

TRAVERSE DE STOCKAGE EMBOUTIE

Permet de stocker directement sur les longerons les charges volumineuses. Sert de soutien aux palettes perdues.

Ne convient pas pour les platelages agglomérés.

- Longueur : 1100 mm.



DDEA1128
14,60 € HT

Rayonnage Cantilever

CANTILEVER SUR ÉCHELLE

Idéal pour le stockage des charges longues, tuyaux PVC, cuivre...

Chaque élément est indépendant. Nous conseillons la fixation au sol systématique.

La conception de ce cantilever ne nécessite pas de liaison entre les différentes échelles.

- Echelle 4 niveaux.
- Hauteur : 2400, largeur 800 mm.
- Longueur des bras : 400, 500 ou 600 mm, réglables au pas de 75 mm.
- Montants profilés 8 plis, ép. 2 mm.
- Capacité / niveau : 80 kg.
- Finition : galvanisée sendzimir pour les échelles, bras et piétements points.

Vendu en Kit :

- **Simple face** : 1 échelle + 2 socles + 6 bras + croisillons + traverses.
- **Double face** : 1 échelle + 4 socles + 12 bras + croisillons + traverses.

3 niveaux + socle



Colonnes peintes sur demande

INFO

L'espace entre les échelles doit être inférieur ou équivalent à la profondeur de l'échelle.



Longueur bras (mm)	Élément simple face		Élément double face	
	Réf.	Prix HT	Réf.	Prix HT
400	DDEA1446	296,00 €	DDEA1449	415,00 €
500	DDEA1447	304,00 €	DDEA1450	427,00 €
600	DDEA1448	312,00 €	DDEA1451	478,00 €

Stockage

CANTILEVER COMPACT

Conforme à la nouvelle réglementation : FEM 10.2.09 de Juin 2015.

Pour le stockage de charges longues mi-lourdes, jusqu'à 329 kg/bras,

pour un total pouvant aller jusqu'à 3500 kg par colonne.

- Colonnes en profil C : l. 262 x H 2500 ou 3000 mm, perforées au pas de 100 mm.
- Ecart entre colonnes : 1000 mm. Hors tout : 1120 mm.
- Piètements simples ou double face, en profil C identiques aux profils des colonnes.
- Bras droit et gauche : L 400, 500, 600 ou 800 x H 150 ou 200 mm.
- Finition : galvanisée sendzimir.

Vendu en kit simple ou double face sur 4 niveaux de stockage + socle.

Composé de :

- 2 colonnes.
- 2 piètements en simple ou double face, embouts, platines et boulonnerie.
- 8 bras (4 bras gauches + 4 bras droits + boulonnerie).
- Liaisons, croix verticale, attaches, raidisseurs et boulonnerie.
- Cales + fixations au sol type M10.

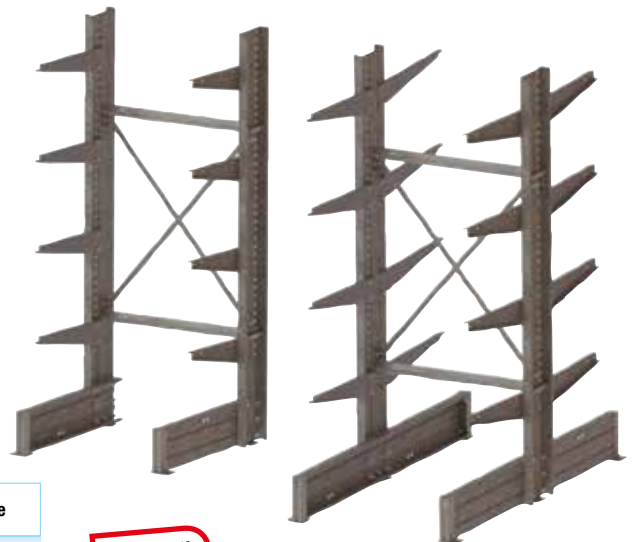

4 niveaux + socles

Hauteur colonnes : 2500 mm 8 bras + socles			Élément simple face		Élément double face	
Longueur bras (mm)	Hauteur bras (mm)	Capacité/ bras (kg)	Réf.	Prix HT	Réf.	Prix HT
400	150	259	DDEA1452	506,00 €	DDEA1456	708,00 €
500	150	212	DDEA1453	526,00 €	DDEA1457	748,00 €
600	200	276	DDEA1454	560,00 €	DDEA1458	815,00 €
800	200	210	DDEA1455	596,00 €	DDEA1459	887,00 €

Hauteur colonnes : 3000 mm 8 bras + socles			Élément simple face		Élément double face	
Longueur bras (mm)	Hauteur bras (mm)	Capacité/ bras (kg)	Réf.	Prix HT	Réf.	Prix HT
400	150	259	DDEA1460	529,00 €	DDEA1464	731,00 €
500	150	212	DDEA1461	549,00 €	DDEA1465	771,00 €
600	200	276	DDEA1462	583,00 €	DDEA1466	815,00 €
800	200	210	DDEA1463	619,00 €	DDEA1467	911,00 €

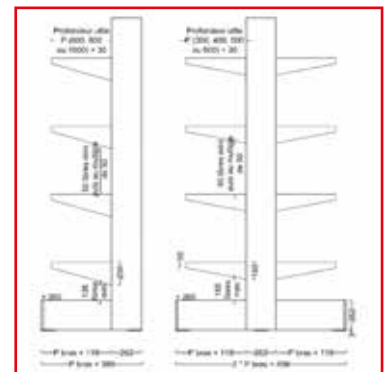

Existe en hauteur de colonnes : 2000, 2250, 2500, 3000, 3250, 3500 ou 4000 mm.
Longueur de bras : 300, 400, 500, 600, 800 ou 1000 mm.
Consultez votre partenaire D-Direct.

INFO

Les cantilevers sont calculés suivant la FEM 10.2.09 de Juin 2015. Les cantilevers installés en extérieur doivent respecter les normes "Neige et Vent" EN 1991-1-3 et 1-4 (Eurocode I) en vigueur dans le pays. De même, les cantilevers susceptibles de subir des actions sismiques, doivent être calculés suivant la législation en vigueur dans le pays et conformément à l'EN 1998-1 (Eurocode 8).

Rayonnage Cantilever

CANTILEVER RAYONNAGE HEAVY

Conforme à la nouvelle réglementation : FEM 10.2.09 de Juin 2015.
Pour le stockage de charges longues et lourdes, jusqu'à 1500 kg/bras,
pour un total pouvant aller jusqu'à 11 000 kg par colonne.

- Colonnes composées de 2 profils C : l. 315 ou 367 mm, Ep. 2,5 ou 3 mm.
- Hauteurs standards : de 2436 à 7436 mm.
- Perforées au pas de 500 mm.
- Piètements simples ou doubles faces, en profil C identiques aux profils des colonnes.
- Bras : L 500, 800, 1000, 1200, 1500, 1800 ou 2000 mm.
- Finition : galvanisée sendzimir.

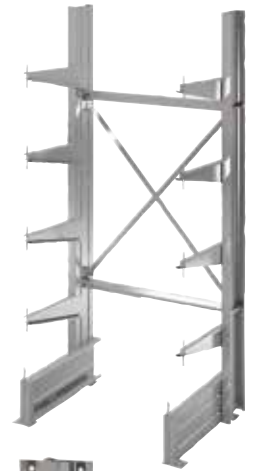

INFO

Les cantilevers sont calculés suivant la FEM 10.2.09 de Juin 2015.
Les cantilevers installés en extérieur doivent respecter les normes
"Neige et Vent" EN 1991-1-3 et 1-4 (Eurocode I) en vigueur dans le pays.
De même, les cantilevers susceptibles de subir des actions sismiques,
doivent être calculés suivant la législation en vigueur dans le pays et
conformément à l'EN 1998-1 (Eurocode 8).



Stockage



D-Direct vous propose un service sur mesure : devis, études et plans personnalisés, installations...
Consultez votre partenaire D-Direct.



Option peint : Colonne et piètement Bleu RAL 5010, bras Orange RAL 2004.



Cantilever galvanisé pour stockage en extérieur double face avec toiture

Plates-formes de stockage

PLATE-FORME INDUSTRIELLE

Les plates-formes de stockage (ou mezzanines) permettent d'augmenter les surfaces exploitables de vos bâtiments à moindre coût. Une plate-forme de stockage vous libère de la place au sol, doublant ou triplant vos surfaces d'exploitation.

Nos plates-formes de stockage sont homologuées par NORISKO CONSTRUCTION. Les calculs de structure des plate-formes sont effectués suivant l'Eurocode 3. Le garde corps et les escaliers sont conformes à la norme Européenne NF 14122-3.

Construction :

- Composées de poteaux en tube 120 x 120 mm avec gousset à encadrement.
- Les porteurs et solives sont réalisés en profils C galvanisés.
- L'assemblage entre les porteurs et les solives est réalisé par des équerres auto-bloquantes.

Charge d'exploitation :

- de 250 à 1000 kg/m².
- Entre-axes poteaux : 6000 mm maille maxi.

3 types de planchers :

- Bois : panneaux agglomérés rainurés.
- Caillebotis métalliques galvanisés.
- Tôle.

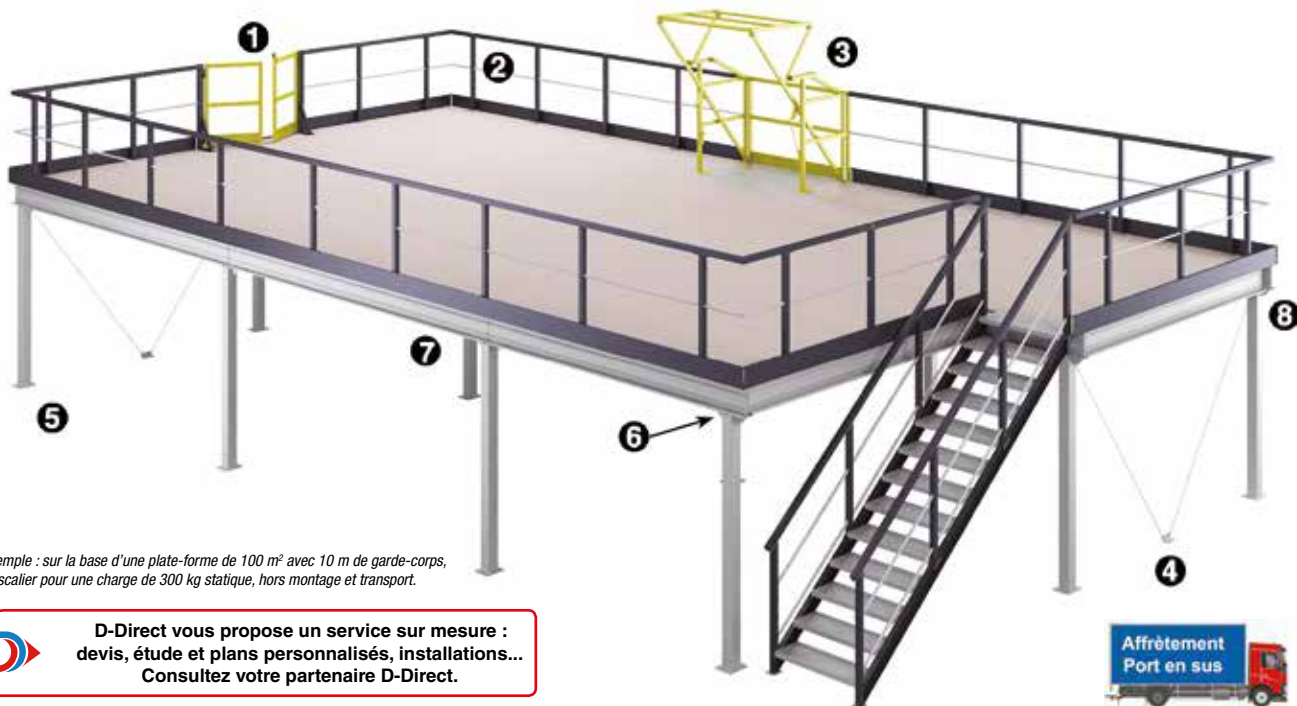







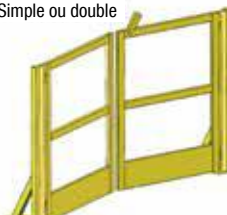

* Exemple : sur la base d'une plate-forme de 100 m² avec 10 m de garde-corps, un escalier pour une charge de 300 kg statique, hors montage et transport.



D-Direct vous propose un service sur mesure : devis, étude et plans personnalisés, installations... Consultez votre partenaire D-Direct.

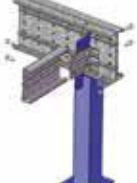

<p>1 Portillon Simple ou double</p> 	<p>2 Garde corps H 1100 mm avec plinthe</p> 	<p>3 SAS à palette H 1800 ou 2000 mm L 1500 ou 2000 mm</p> 	<p>4 Croisillons</p> 
<p>5 Poteau avec platine</p> 	<p>6 Lisse secondaire anti-dévers</p> 	<p>7 Assemblage Lisse principale Solives/porteurs, équerre</p> 	<p>8 Assemblage Poteaux/porteurs</p> 

Plates-formes de stockage

PLATE-FORME INDUSTRIELLE

Les plates-formes de stockage (ou mezzanines) permettent d'augmenter les surfaces exploitables de vos bâtiments à moindre coût. Une plate-forme de stockage vous libère de la place au sol, doublant ou triplant vos surfaces d'exploitation.



D-Direct vous propose un service sur mesure : devis, étude et plans personnalisés, installations... Consultez votre partenaire D-Direct.



BARRIÈRE ÉCLUSE BASCULANTE

Il permet d'assurer la continuité des garde-corps autour des zones de déposes de charges. Leur manipulation, d'un geste simple et rapide, donne l'accès d'un côté ou de l'autre de la zone de transfert.

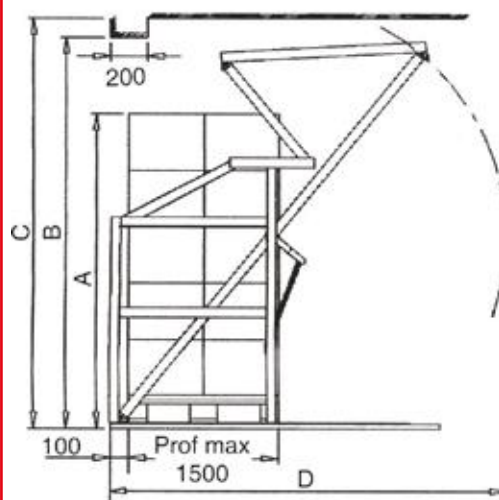

DIMENSIONS :

	Hauteur (mm)			Long. manœuvre (mm)
	Utile palette	Sous linteau	Sous plafond	
A	B	C	D	
1800	2000	2150	2180	
2000	2250	2400	2320	

Longueur palette	Longueur (mm)		
	Utile	Ext. poteau	Hors tout
E	F	G	H
1200	1500	1726	1796
800 + 800	2000	2226	2296



Sur demande, livraison d'une tôle pliée de protection de plancher aux dimensions du sas à palettes.

Rayonnage Cantilever

D-DIRECT vous propose des CANTILEVERS élaborés et robustes pour le stockage : des bois massifs, des panneaux d'agglomérés, des profilés de bois, des poutres, des contreplaqués, des tôles, des profilés acier de grandes longueurs, pour les tubes PVC ou les rouleaux acier.
GARANTIE : 25 ANS.

RAYONNAGE À BRAS PORTANTS À ACCROCHAGE HORIZONTAL. SÉCURITÉ ET MOBILITÉ TOTALE

MODULARITÉ PERMANENTE

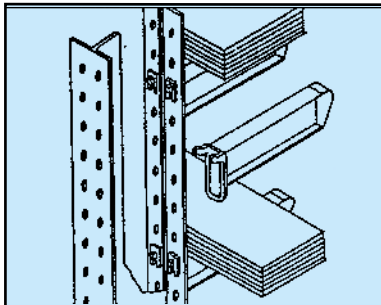

Vous pouvez à tout moment insérer de nouveaux bras portants dans l'espace libre.

SÉCURITÉ ABSOLUE

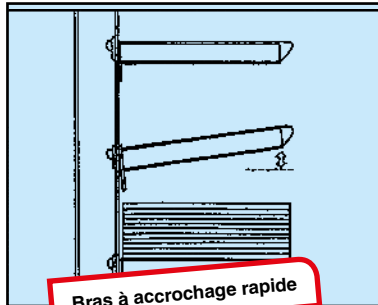

Bras à accrochage rapide

Lors d'un choc occasionnel, le bras s'écarte de côté et vers le haut. C'est sans dommage pour les produits stockés et pour le rayonnage.

PROTECTION ACCRUE

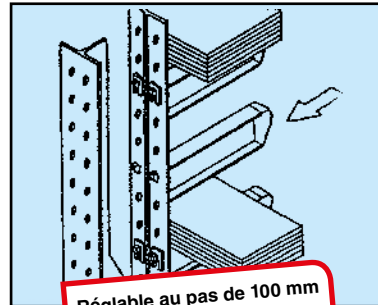

Réglable au pas de 100 mm

Des arrondis de protection aux bras et aux pieds de colonnes protègent les produits stockés et les pneus des élévateurs.

POUR BOIS MASSIF



POUR BARRES MÉTALLIQUES



POUR PANNEAUX



Stockage



Bleu, Orange, Vert, Rouge, Gris, Bleu/Gris, Gris clair.

Aucune limite de charge

CANTILEVER EXTÉRIEUR TRAITÉ ANTI-CORROSION



10 BONNES RAISONS POUR CHOISIR NOTRE RAYONNAGE :

- * Garantie 25 ans anti-corrosion
- * Sécurité de positionnement (mobilité des bras)
- * Facilité de réglage (tous les 100 mm)
- * Ergonomique (arrondis de protection)
- * Système modulaire
- * Profils laminés à chaud (+ résistant)
- * Montage rapide par 1 personne (H. inférieure à 3 m)
- * Grande variété d'accessoires
- * Installation homologuée ISO 9002
- * Conseil et devis personnalisés.



Compte-tenu de l'infinie diversité de notre gamme et de ses utilisations, nous vous proposons :

- 1) L'envoi d'un questionnaire précis pour l'étude de votre implantation,
- 2) Le passage de notre conseiller pour la présentation de notre proposition et devis.



Le délai vous est proposé à l'établissement du devis. notre proposition ne comprend pas le montage, néanmoins, nous vous le proposerons systématiquement en option. pour ce qui concerne les structures autoportantes, le montage sera réalisé OBLIGATOIREMENT par nous-même, afin de garantir le respect et l'homologation des installations vis à vis des normes de sécurité.

Rayonnage - Planchers métal

PLANCHER FILAIRE RENFORTS U

- Charge : 300 Kg.
- Charge uniformément répartie, non reprise par les lisses.
- 3 renforts en tôle profilée U.
- Posé sur les lisses.
- Maille : 50 x 150 mm.
- Electrozingué CR3.
- Avec ou sans bords tombés.

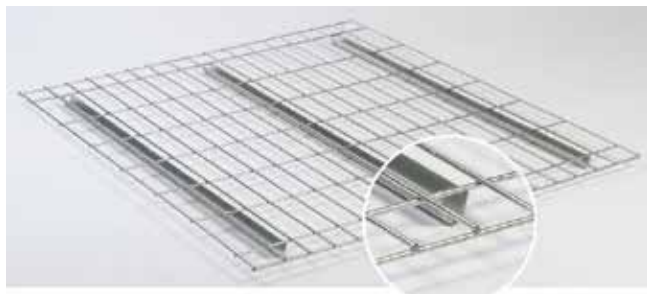

P x l. (mm)	Bords tombés	Maille (mm)	Réf.	Prix HT
1000 x 880	Sans	50 x 150	DDEA0491	CONSULTEZ
1050 x 880	Sans	50 x 150	DDEA0492	CONSULTEZ
1100 x 880	Avec	50 x 150	DDEA0493	CONSULTEZ

BUTÉE PODIUM

Permet de conserver la séparation obligatoire de 150 mm des rayonnages dos à dos.

- Assure le positionnement de la palette sur les lisses.
- Stoppe la palette placée en vis à vis.
- La butée est percée à chaque extrémité pour une fixation éventuelle sur lisse.
- Electrozingué CR3.
- Cheminée : 150 mm - Largeur : 150 mm.
- Longueurs standards : 350, 400, 450 mm.

Long (mm)	Réf.	Prix HT
350	DDEA0748	CONSULTEZ
400	DDEA0749	CONSULTEZ
450	DDEA0750	CONSULTEZ

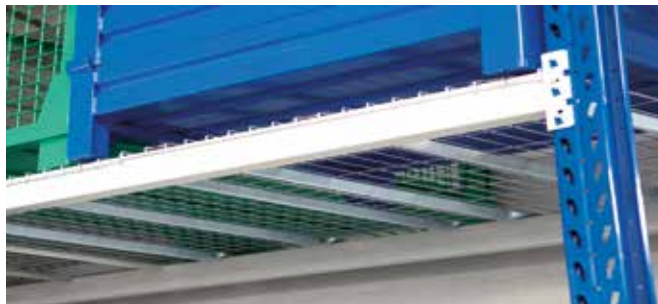

PLANCHER AVEC RENFORTS

- Charge : 800 Kg.
- Charge uniformément répartie.
- 3 renforts en tôle profilée.
- Assise sur la largeur de la lisse.
- Maille : 50 x 100 mm.
- Electrozingué CR3.
- Bords tombés + avec ou sans découpe pour butée podium.



Découpe pour butée podium



Bords tombés

P x l. (mm)	Maille (mm)	Réf.	Prix HT
1000 x 880	50 x 100	DDEA0751	CONSULTEZ
1050 x 880	50 x 100	DDEA0752	CONSULTEZ
1100 x 880	50 x 100	DDEA0753	CONSULTEZ

PLANCHER AVEC RENFORTS

- Charge : 1000 Kg.
- Charge uniformément répartie.
- 4 renforts en tôle profilée.
- Assise sur la largeur de la lisse.
- Maille : 50 x 100 mm.
- Electrozingué CR3.
- Bords tombés.



P x l. (mm)	Maille (mm)	Réf.	Prix HT
1000 x 1340	50 x 100	DDEA0754	CONSULTEZ
1050 x 1340	50 x 100	DDEA0755	CONSULTEZ
1100 x 1340	50 x 100	DDEA0756	CONSULTEZ

PLANCHER BORDS EXTRA-PLATS

- Charge : 1000 Kg.
- Galvanisé à chaud.
- Charge uniformément répartie, non reprise par les lisses.
- 4 renforts en tôle profilée U, Ep. : 1,8 mm.
- Posé sur les lisses.
- Assise sur la largeur de la lisse.
- Maille : 50 x 100 mm.



P x l. (mm)	Maille (mm)	Réf.	Prix HT
1000 x 880	50 x 100	DDEA1468	CONSULTEZ
1050 x 880	50 x 100	DDEA1469	CONSULTEZ
1100 x 880	50 x 100	DDEA1470	CONSULTEZ

Conçu pour le stockage en extérieur

PLANCHER BORDS EXTRA-PLATS

- Charge : 1500 Kg.
- Galvanisé à chaud.
- Charge uniformément répartie, non reprise par les lisses.
- 5 renforts en tôle profilée U, Ep. : 2 mm.
- Posé sur les lisses.
- Assise sur la largeur de la lisse.
- Maille : 50 x 100 mm.



P x l. (mm)	Maille (mm)	Réf.	Prix HT
1000 x 880	50 x 100	DDEA1471	CONSULTEZ
1050 x 880	50 x 100	DDEA1472	CONSULTEZ
1100 x 880	50 x 100	DDEA1473	CONSULTEZ
1000 x 1090	50 x 100	DDEA1528	CONSULTEZ
1100 x 1090	50 x 100	DDEA1529	CONSULTEZ



Possibilité de fabrication sur mesure. Consultez votre partenaire D-Direct

Protection industrielle

ARCEAU DE PROTECTION

Permet de protéger les : rayonnages, racks, bornes électriques, zones de stockage...
Système modulaire constitué de poteaux d'angle à 90°, central et de tube transversal à assembler.
Installation facile : emboîter les tubes dans les poteaux et fixer les platines des poteaux au sol.
4 kits départs, comprenant les poteaux d'extrémités et les éléments centraux :

- Dim. hors tout : L 720, 1020, 1280 ou 2580 x P 355 x H 300 mm.
- Tube en acier : Ø 60 mm.
- Platine 4 trous : 150 x 150 mm.
- Finition : peinture époxy anti-rouille jaune ou galvanisée à chaud.

Kit suivant pour extension de l'arceau de protection :

- Poteau central + 1 tube, L hors tout : 1390 mm.

NOUVEAU



Kit	Dim. hors tout L x P x H (mm)	Dim. intérieures L x P x H (mm)	Poids (kg)	Finition : Peinture Jaune		Finition : Galvanisé	
				Réf.	Prix HT le kit	Réf.	Prix HT le kit
Départ	720 x 355 x 300	600 x 250 x 300	6,8	DDEJ0338	79,00 €	DDEJ0343	116,00 €
Départ	1020 x 355 x 300	900 x 250 x 300	7,7	DDEJ0339	83,00 €	DDEJ0344	124,00 €
Départ	1280 x 355 x 300	1160 x 250 x 300	7,8	DDEJ0340	87,00 €	DDEJ0345	131,00 €
Départ	2580 x 355 x 300	2460 x 250 x 300	14,4	DDEJ0341	145,00 €	DDEJ0346	211,00 €
Suivant	1390 x 150 x 300	1300 x 250 x 300	6,1	DDEJ0342	66,00 €	DDEJ0347	98,00 €



DDEJ0341



DDEJ0343

PROTECTION D'ANGLE

Angles arrondis non blessants.

- En tôle acier Ep. : 4 mm.
- Dim. L 150 x l. 150 x H 400 mm.
- Fixation sur platines.
- Coloris : Jaune 100 % polyester.
- Poids : 3,5 kg.

Option : Adhésifs barrés noir.



DDEA0650 52,00 € HT



DDEA0651 262,00 € HT

PROTECTION PILIER

Écartement variable : de 350 à 410 mm.

- En tôle acier Ep. : 4 mm.
- Dim. ajustable : L 350 ou 410 x H 340 mm.
- Assemblage par vis fournies.
- Fixation sur platines.
- Coloris : Jaune 100 % polyester.
- Poids : 8 kg.

Option : Adhésifs barrés noir.



Assemblés par 2 = l. 350 mm



Assemblés par 2 = l. 410 mm

Stockage

BUTOIR DE PROTECTION

Possibilité de solidariser ensemble les 2 modèles : angle ou droit.

- Tube acier : Ø 60 mm.
- Hauteur : 350 ou 950 mm.
- Fixation sur platines.
- Coloris : Jaune 100 % polyester.

Option : Adhésifs barrés noirs.



Modèle	Dim. L x l. x H (mm)	Poids (kg)	Réf.	Prix HT
Droit	1000 x 130 x 350	7	DDCB0218	334,00 €
Angle	500 x 500 x 350	6	DDCB0219	387,00 €
Droit	1000 x 130 x 950	10	DDCB0220	680,00 €
Angle	500 x 500 x 950	9	DDCB0221	884,00 €

ARCEAU HAUT DE PROTECTION

Ouverture sur un côté.

- En tube acier : Ø 60 mm.
- Dim. : L 600 x l. 600 x H 650 mm.
- Fixation sur platines.
- Coloris : Jaune 100 % polyester.
- Poids : 12 kg.



DDCB0217 244,00 € HT

ARCEAU BAS DE PROTECTION

- Tube acier : Ø 108 mm.
- Dim. L 1000 ou 1500 x H 350 mm.
- Fixation sur platines.
- Coloris : Jaune 100 % polyester.

Option : Adhésifs barrés noirs.



Longueur (mm)	Poids (kg)	Réf.	Prix HT
1000	6	DDCB0215	245,00 €
1500	9	DDCB0216	286,00 €

BARRIÈRE MODULAIRE DE PROTECTION

Robuste et indéformable.

Protéger des zones entières à vos mesures.

- Lisses et poteaux en profil acier en C : Ep. 4 mm.
- Poteaux sur platine : H : 170, 510 et 850 mm.
- Lisses : L 1000, 1500 et 2000 mm.
- Visserie d'assemblage poteaux/lisses incluses.

Coloris :

- Lisse : Jaune 100 % polyester, adhésifs barrés noirs.
- Poteaux : Noirs 100 % polyester.



2 lisses = H 510 mm

1 lisse = H 170 mm

3 lisses = H 850 mm

Désignation	Hauteur (mm)	Longueur (mm)	Cdt	Réf.	Prix HT
Poteau	170		2	DDEA0469	80,00 €
Poteau	510		2	DDEA0470	105,00 €
Poteau	850		2	DDEA0471	140,00 €
Lisse		1000	1	DDEA0472	105,00 €
Lisse		1500	1	DDEA0473	124,00 €
Lisse		2000	1	DDEA0474	140,00 €



Protection industrielle

PROTECTION PAR MADRIER

Conçue pour protéger et assurer la longévité de vos rayonnages, murs, bardages...

Adaptez votre protection à la dimension voulue par découpe du madrier.

• Support d'extrémité et intermédiaire en acier. Ep. 8 mm.

• Finition peinture époxy Jaune.

2 hauteurs :

• 230 mm pour 1 madrier.

• 460 mm pour 2 madriers.

• Platine 4 trous pour une fixation au sol par chevilles métalliques.

• Dim. platine : L. 200 x l. 150 x Ep. 8 mm.

• Madrier en sapin traité, dim. : L 2400 x Ep. 75 x H 225 mm.

Support	Haut (mm)	Réf.	Prix HT l'unité
Extrémité	230	DDEJ0013	35,00 €
Extrémité	460	DDEJ0014	41,00 €
Intermédiaire	230	DDEJ0015	44,00 €
Intermédiaire	460	DDEJ0016	61,00 €
Madrier	L'UNITE	DDEJ0017	33,00 €



SABOT DE PROTECTION

Pour protéger les échelles de rayonnage des chocs frontaux et latéraux.

• Sabots en acier, ép. 5 mm.

• Sans soudure pour une meilleure résistance.

• Pattes de fixation percées, 4 trous pour une fixation au sol par chevilles métalliques.

• Finition peinture époxy.

• Poids : 5 kg.

2 modèles :

• Protection de face :

L 200 x l. 120 x H 350 mm.

• Protection d'angle :

L 140 x l. 140 x H 350 mm.



Protection	Réf.	Prix HT
De face	DDEJ0018	41,00 €
D'angles	DDEJ0019	34,00 €

LISSE DE PROTECTION RÉGLABLE

Adaptable à la longueur voulue de vos rayonnages.

A fixer sur les sabots de protection par boulons.

• Constituées de 2 tubes en acier carré, ép. 3 mm : 1 tube de 80 x 50 mm + 1 tube de 70 x 40 mm.

• Finition peinture époxy.

2 longueurs réglables :

• L 850 mm : réglable de 900 à 1350 mm.

• L 1800 mm : réglable de 1875 à 2750 mm.



Long (mm)	Poids (kg)	Réf.	Prix HT
850	9	DDEJ0020	54,00 €
1800	17,5	DDEJ0021	106,00 €

PROTECTION ÉCHELLE ARRONDIE

Forme arrondie permettant de protéger les pieds de rayonnage.

• Protection en acier Ep. 3 mm.

• Finition peinture époxy jaune.

• Dim. : H 360 mm - Ø int. 98 mm.

• Platine : Ø 155 mm. Perçage : Ø 11 mm.

• Poids : 1,8 kg.



DDEJ0109 29,00 € HT

PROTECTION ÉCHELLE ARRONDIE

AVEC GUIDAGE ROULETTE

Forme arrondie permettant de protéger les pieds de rayonnage, équipé d'une roulette en caoutchouc afin de guider les palettes dans leur emplacement.

• Protection en acier Ep. 4,5 mm.

• Finition peinture époxy jaune.

• Dim. : H 360 mm - Ø int. 154 mm.

• Roulette : H 200 mm - Ø 40 mm.

• Platine 4 trous. Perçage : Ø 11 mm.

• Poids : 4,5 kg.



DDEJ0111 104,00 € HT

PROTECTION ÉCHELLE CORNIÈRE CAOUTCHOUC

S'adapte sur tout type de montant de largeur : 80 à 120 mm.

• Absorbe une charge jusqu'à 1000 kg.

• Fixation sur les montants de rack par 6 pattes métal + visserie.

• Fixation universelle.

• Dim. : H 800 x l. 100 x 100 mm.

• Poids : 2,4 kg.



DDEJ0110 58,00 € HT

PROTECTION D'ANGLE MÉTAL

• Protection d'échelles, angle de bâtiment...

• Dim. : H 800 ou 1200 x l. 150 x 150 mm.

• Tôle ép. : 8 mm.

• Finition peinture époxy jaune avec bandes noires.

• Platine 4 trous. Perçage : Ø 11 mm.



2 hauteurs : 800 et 1200 mm.

H (mm)	Poids (kg)	Réf.	Prix HT
800	16	DDEJ0112	82,00 €
1200	23,8	DDEJ0113	122,00 €



Protection industrielle

BARRIÈRE DE SÉCURITÉ À CONSTRUIRE

Système modulaire constitué de poteaux d'extrémité, central, d'angle à 90°, rotatif à 270° et de tubes transversaux à assembler.

Installation facile : emboîter les tubes dans les poteaux et fixer les platines des poteaux au sol.

- Tube en acier galvanisé à chaud et peinture époxy jaune : Ø 48 mm.
- Utilisation intérieure ou extérieure.

Poteaux :

- Extrémité, central, angle à 90° et rotatif à 270°.
- Hauteur : 1000 mm.
- Platine 4 trous : 150 x 100 mm.

Tubes :

- Longueur : 500, 1000, 1500 mm.

Désignation	Dim. L x H (mm)	Poids (kg)	Réf.	Prix HT
Poteau extrémité	250 x 1000	5,4	DDEJ0291	80,00 €
Poteau central	500 x 1000	7,4	DDEJ0292	90,00 €
Poteau angle à 90°	500/250 x 1000	7,2	DDEJ0293	90,00 €
Poteau rotatif 270°	250/250 x 1000	12	DDEJ0294	118,00 €
Tube transversal	500	1,6	DDEJ0295	18,00 €
Tube transversal	1000	3,2	DDEJ0296	25,00 €
Tube transversal	1500	4,8	DDEJ0297	33,00 €

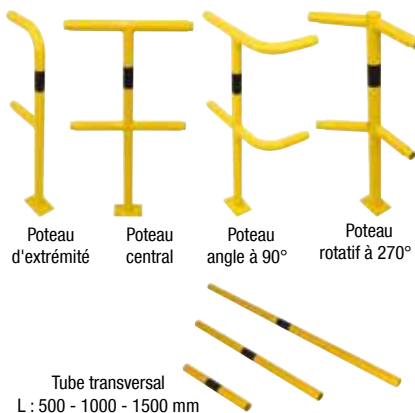

PROTECTION MODULAIRE POUR POTEAUX

Adaptez la protection modulaire à la dimension de vos poteaux.

Découpe des lisses facile avec une scie.

- Utilisation intérieure et extérieure.
- Fabrication en polyéthylène.
- Pour poteaux : largeur de 200 à 700 mm.
- Poteaux : H 1000 mm.
- Marquage des lisses pour coupe au mm.
- Assemblage par emboîtement.
- Poids : 20 kg.
- Coloris Jaune.

398^{€HT}



Marquage des lisses pour coupe au mm



Découpe des lisses facile avec une scie



DDEJ0300

398,00 € HT

PROTECTION POUR POTEAUX

La protection des poteaux par deux demi-coques est la solution adaptée à toutes vos structures.

- Utilisation intérieure et extérieure.
- Fabrication en polyéthylène.
- Pour poteaux : 160 x 160 - 210 x 210 ou 260 x 260 mm.
- Dim. hors tout : Ø 620 x H 1100 mm.
- Fixation des protections par bandes Velcro fournies.
- Coloris Jaune avec bandes réfléchissantes blanches/rouges.



Pour poteaux (mm)	Dim. hors tout Ø x H (mm)	Poids (kg)	Réf.	Prix HT
160 x 160	620 x 1100	20	DDEJ0215	469,00 €
210 x 210	620 x 1100	21,5	DDEJ0216	469,00 €
260 x 260	620 x 1100	21	DDEJ0217	469,00 €

PROTECTION ACIER POUR POTEAUX

Composée de 2 demi-arceaux à emboîter et à fixer au sol.

- Utilisation intérieure et extérieure.
- Fabrication acier galvanisé et thermolaqué.
- Pour poteaux : 400 x 400 mm.
- Dim. hors tout : L 520 x l. 520 x H 600 mm.
- Platine 4 trous : 160 x 70 mm.
- Poids : 19 kg.
- Coloris : Jaune.

Le lot de 2 demi-arceaux.

DDEJ0348 197,00 € HT



NOUVEAU

PROTECTION POUR POTEAUX

La protection des poteaux par deux demi-coques est la solution adaptée à toutes vos structures.

- Utilisation intérieure et extérieure.
- Fabrication en polyéthylène.
- Pour poteaux : 100 x 100 - 150 x 150 mm.
- Dim. hors tout : L 435 x l. 390 x H 1000 mm.
- Fixation des protections par bandes Velcro fournies.

A partir de **355^{€HT}**



NOUVEAU



Pour poteaux (mm)	Dim. hors tout L x l. x H (mm)	Poids (kg)	Réf.	Prix HT
100 x 100	435 x 390 x 1000	10	DDEJ0349	355,00 €
150 x 150	435 x 390 x 1000	10	DDEJ0350	355,00 €

Protection Industrielle

PROTECTION ÉCHELLES DE RAYONNAGE

Sa forme incurvée permet de détourner l'impact, mais sa flexibilité lui permet également d'absorber un choc direct en réduisant considérablement ses effets sur le montant vertical touché.

- Fabriquée en plastique spécial à base de polymères.
- Pas de vissage ni de perçage : pose facile par clipsage.
- Utilisation intérieure et extérieure.
- Résistance testée : 400 Joules.
- Pour largeur de montants : 75-100 et 100-125 mm.
- Hauteur standard : 400 - 600 et 1000 mm.
- **Garantie : 1 an.**

Hauteur (mm)	Pour échelle largeur (mm)	Réf.	Prix HT
400	75-100	DDEJ0351	26,00 €
400	100-125	DDEJ0352	26,00 €
600	75-100	DDEJ0336	39,00 €
600	100-125	DDEJ0337	39,00 €
1000	75-100	DDEJ0353	65,00 €
1000	100-125	DDEJ0354	65,00 €

A partir de
26 € HT



BARRIÈRE FLEXIBLE MODULAIRE

Modulable à volonté par poteaux d'extrémité, intermédiaires, d'angle à 90°, en T, en croix et lisses.

- Fabriquée en plastique spécial à base de polymères.
- Utilisation intérieure et extérieure.
- Résistance testée : 2000 kg/2500 J.
- Poteau : Ø 110 x H 1200 mm.
- Platine : L 225 x l. 225 mm.
- Lisses : Ø 63 x L 1534 mm (le lot de 3) ou Ø 63 x L 350/1533 mm (le lot de 3).
- Montage facile à l'aide des fixations incluses.

Option :

- Platine mobile.

Désignation	Réf.	Prix HT
Poteau extrémité	DDEJ0355	135,00 €
Poteau intermédiaire	DDEJ0356	135,00 €
Poteau d'angle 90°	DDEJ0357	135,00 €
Poteau T	DDEJ0358	135,00 €
Poteau en croix	DDEJ0359	135,00 €
3 lisses l 1534 mm	DDEJ0360	139,00 €
3 lisses L 350/1533 mm	DDEJ0361	110,00 €
Platine mobile : L 330 x 230 mm	DDEJ0362	59,00 €

NOUVEAU

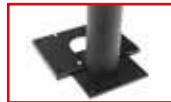

DDEJ0362



Départ des Poteaux :

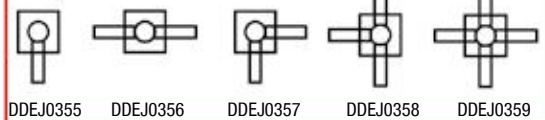

BARRIÈRE FLEXIBLE MODULAIRE

Modulable à volonté par poteaux d'extrémité, intermédiaires, et lisses.

- Fabriquée en plastique spécial à base de polymères.
- Utilisation intérieure et extérieure.
- Résistance testée : 5000 kg/haut 2500 J./fond 10.000 J.
- Poteau : Ø 200/110 x H 1200 mm.
- Platine : L 225 x l. 225 mm.
- 3 lisses : Ø 63 x L 1534 mm + 1 tube Ø 160 mm (le lot de 4) ou 3 lisses Ø 63 x L 1000/1533 mm + 1 tube Ø 160 mm (le lot de 4).
- Montage facile à l'aide des fixations incluses.

NOUVEAU



DDEJ0363

DDEJ0364

Désignation	Réf.	Prix HT
Poteau extrémité	DDEJ0363	248,00 €
Poteau intermédiaire	DDEJ0364	248,00 €
3 lisses Ø 62 x L 1534 mm + 1 tube Ø 160 mm	DDEJ0365	220,00 €
3 lisses Ø 62 x L 1000/1533 mm + 1 tube Ø 160 mm.	DDEJ0366	163,00 €



DDEJ0365



BARRIÈRE FLEXIBLE MODULAIRE

Simple ou double poteaux.

Modulable à volonté par poteaux d'extrémité, intermédiaires, et tubes.

- Fabriquée en plastique spécial à base de polymères.
- Utilisation intérieure et extérieure.
- Résistance testée : 5000 kg/10000 J.
- Poteau : Ø 200 x H 516 mm.
- Platine : L 225 x l. 225 mm.
- Tube : Ø 160 x L 930 mm ou Ø 160 x L 400/929 mm.
- Montage facile à l'aide des fixations incluses.

NOUVEAU



DDEJ0368



DDEJ0367



DDEJ0371



Désignation	Réf.	Prix HT
Poteau extrémité simple H : 516 mm	DDEJ0367	145,00 €
Poteau intermédiaire simple H : 516 mm	DDEJ0368	150,00 €
Tube Ø 160 x L 930 mm	DDEJ0369	140,00 €
Tube Ø 160 x L 400/929 mm	DDEJ0370	160,00 €
Poteau extrémité double H : 760 mm	DDEJ0371	290,00 €
Poteau intermédiaire double H : 760 mm	DDEJ0372	300,00 €
2 tubes Ø 160 x L 930 mm	DDEJ0373	280,00 €
2 tubes Ø 160 x L 400/929 mm	DDEJ0374	320,00 €



DDEJ0373

DDEJ0369



Stockage

Protection industrielle

PROFILÉS DE SIGNALISATION ET DE PROTECTION

Pour l'absorption des chocs et le balisage des zones dangereuses.

- Utilisation intérieure et extérieure.
- Mousse polyuréthane recyclable, sans CFC.
- Film teinté à la couleur par contre-pression.
- Classement au feu : DIN 4102 B2.
- Flexibles et durables.
- Températures d'utilisation de - 40°C à +100 °C.
- Découpe facile à la longueur souhaitée.
- Fixation par bande adhésive haute performance en acrylate, résistante à la lumière et au vieillissement (Adhésif force : 21N/25mm), ou à emboîter suivant les modèles.
- Coloris : Jaune/noir.
- Disponibles en pièce de 1 m ou rouleau de 5 m.



D Existe en rouleau de 50 mètres : avec possibilité de découpe au mètre linéaire. Consultez votre partenaire D-Direct.



Modèle de profilé	Fixation	Pièce de 1 mètre		Rouleau de 5 mètres	
		Réf.	Prix HT	Réf.	Prix HT
Protection d'angle : A	Adhésif	DDEJ0169	39,00 €	DDEJ0184	135,00 €
Protection d'angle : A+	Adhésif	DDEJ0170	59,50 €	-	-
Protection d'angle : AA	Adhésif	DDEJ0171	38,50 €	DDEJ0185	131,00 €
Protection d'angle : E	Adhésif	DDEJ0172	40,30 €	DDEJ0186	135,00 €
Protection d'angle : H	Adhésif	DDEJ0173	42,40 €	DDEJ0187	153,00 €
Protection d'angle : H+	Adhésif	DDEJ0174	56,20 €	-	-
Protection de surfaces : C	Adhésif	DDEJ0175	39,70 €	DDEJ0188	139,00 €
Protection de surfaces : CC	Adhésif	DDEJ0176	40,30 €	DDEJ0189	136,00 €
Protection de surfaces : D	Adhésif	DDEJ0177	45,00 €	DDEJ0190	164,00 €
Protection de surfaces : F	Adhésif	DDEJ0178	39,50 €	DDEJ0191	139,00 €
Protection des tubes : R30	Adhésif	DDEJ0179	51,60 €	DDEJ0192	199,00 €
Protection des tubes : R50	Adhésif	DDEJ0180	60,30 €	-	-
Protection d'arêtes ou IPN : B	À emboîter	DDEJ0181	38,20 €	DDEJ0193	133,00 €
Protection d'arêtes ou IPN : BB	À emboîter	DDEJ0182	37,80 €	DDEJ0194	129,00 €
Protection d'arêtes ou IPN : G	Adhésif	DDEJ0183	40,70 €	DDEJ0195	145,00 €

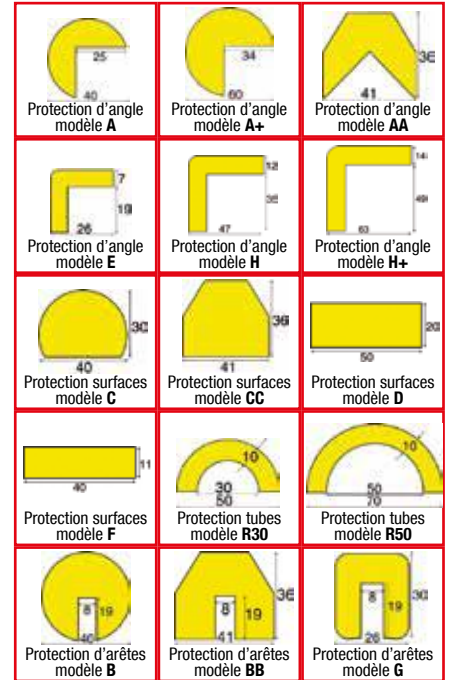

Stockage

PROTECTION ANTICHOC EN POLYURÉTHANE

Protègent les installations contre les engins de manutention et délimitent les voies de circulation. Conviennent pour l'industrie alimentaire.

- Versions : poteaux, butées et arceaux.
- Utilisation intérieure et extérieure.
- Base renforcée en acier.
- Résistant aux chocs, non corrosif.
- Platine 4 trous pour fixation au sol (chevilles et vis non fournies).
- Coloris Jaune avec bandes réfléchissantes noires et rouges.

INFO Pourquoi choisir le polyuréthane, par rapport à l'acier ?
Le polyuréthane ne nécessite aucun entretien, ne rouille pas.
En cas de choc, la peinture ne s'ôte pas car le polyuréthane est teinté dans la masse.

A partir de
87 € HT



Butées en polyuréthane				
Dim. Ø x L (mm)	Dim. platine L x l. x Ep. (mm)	Poids (kg)	Réf.	Prix HT
80 x 400	150 x 80 x 20	3,2	DDEJ0199	87,00 €
80 x 800	150 x 80 x 20	6,2	DDEJ0200	106,00 €
80 x 1200	150 x 80 x 20	8,2	DDEJ0201	120,00 €

Poteaux en polyuréthane				
Dim. Ø x H (mm)	Dim. platine L x l. x Ep. (mm)	Poids (kg)	Réf.	Prix HT
90 x 1000	200 x 200 x 25	10,5	DDEJ0196	177,00 €
159 x 1000	250 x 250 x 25	25,5	DDEJ0197	264,00 €
273 x 1000	320 x 320 x 25	74,5	DDEJ0198	510,00 €

Arceaux en polyuréthane				
Dim. L x H (mm)	Dim. platine L x l. x Ep. (mm)	Poids (kg)	Réf.	Prix HT
375 x 350	140 x 140 x 20	7,2	DDEJ0202	157,00 €
750 x 350	140 x 140 x 20	9,8	DDEJ0203	164,00 €
1000 x 350	140 x 140 x 20	15	DDEJ0204	181,00 €
750 x 600	140 x 140 x 20	12,5	DDEJ0205	194,00 €
1000 x 600	140 x 140 x 20	14	DDEJ0206	309,00 €
750 x 1200	140 x 140 x 20	22,5	DDEJ0207	335,00 €
1000 x 1200	140 x 140 x 20	23,5	DDEJ0208	350,00 €



Protection industrielle

BARRIÈRE EXTENSIBLE

Pour une délimitation rapide et efficace des zones dangereuses.

- Extension jusqu'à : 3600 ou 4000 mm.
- Hauteur : 1050 mm.
- Fabriquée en acier laqué.
- Sections des barreaux : 25 x 4 ou 40 x 5 mm.
- 2 crochets hauts pour assemblage.
- Coloris : rouge/blanc ou jaune/noir.

Modèles :

- 2 pieds fixes.
- 2 pieds roulettes pivotantes avec frein.
- Fixation murale + 1 pied roulettes pivotantes avec frein.
- Poteau acier Ø 60 mm sur platine + 1 pied roulettes pivotantes avec frein.
- Poteau acier 70 x 70 mm sur platine + 1 pied roulettes pivotantes avec frein.
- Poteau acier sur socle + 1 pied roulettes pivotantes avec frein.

A partir de
142 € HT

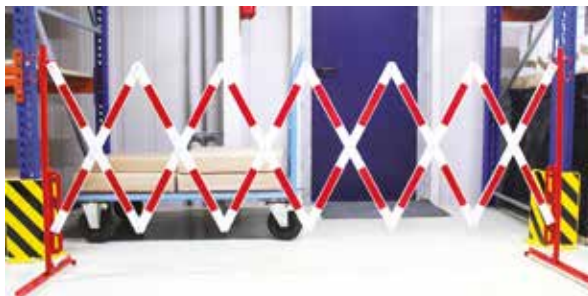

Modèle	Longueur maxi (mm)	Section barreaux (mm)	Poids (kg)	Rouge/Blanc		Jaune/Noir	
				Réf.	Prix HT	Réf.	Prix HT
2 pieds fixes	3600	25 x 4	13,5	DDEJ0235	142,00 €	DDEJ0247	142,00 €
2 pieds fixes	4000	40 x 5	21,5	DDEJ0236	185,00 €	DDEJ0248	185,00 €
2 pieds roulettes	3600	25 x 4	15	DDEJ0237	205,00 €	DDEJ0249	205,00 €
2 pieds roulettes	4000	40 x 5	23	DDEJ0238	277,00 €	DDEJ0250	277,00 €
Fixation murale + 1 pied roulettes	3600	25 x 4	15	DDEJ0239	201,00 €	DDEJ0251	201,00 €
Fixation murale + 1 pied roulettes	4000	40 x 5	21,5	DDEJ0240	273,00 €	DDEJ0252	273,00 €
Poteau Ø 60 mm + 1 pied roulettes	3600	25 x 4	18,4	DDEJ0241	244,00 €	DDEJ0253	244,00 €
Poteau Ø 60 mm + 1 pied roulettes	4000	40 x 5	25	DDEJ0242	308,00 €	DDEJ0254	308,00 €
Poteau 70 x 70 mm + 1 pied roulettes	3600	25 x 4	18,4	DDEJ0243	269,00 €	DDEJ0255	269,00 €
Poteau 70 x 70 mm + 1 pied roulettes	4000	40 x 5	25,5	DDEJ0244	317,00 €	DDEJ0256	317,00 €
Poteau sur socle + 1 pied roulettes	3600	25 x 4	15	DDEJ0245	265,00 €	DDEJ0257	265,00 €
poteau sur socle + 1 pied roulettes	4000	40 x 5	21,5	DDEJ0246	325,00 €	DDEJ0258	325,00 €



DDEJ0236



DDEJ0250



DDEJ0240



DDEJ0242



DDEJ0256



DDEJ0246

RAMBARDE À CONSTRUIRE

Système modulaire avec poteaux fixes et lisses transversales à assembler.

Utilisation intérieure ou extérieure.

Poteaux :

- Extrémité, milieu, angle.
- Hauteur : 500 ou 1000 mm.
- Section : 100 x 100 mm.
- Platine 4 trous : 200 x 200 mm.

Lisses transversales :

- L : 500, 750, 1000, 1200, 1350, 1500 et 2000 mm.
- Section : 140 x 80 mm.
- Vis de montage sur poteaux incluses.

Utilisation et coloris :

- Utilisation intérieure : Peinture époxy jaune.
- Utilisation extérieure : Galvanisé à chaud et peinture époxy jaune.

Options :

Porte battante :

- Ouverture : L 850 x H 200 mm.
- Livrée avec 2 poteaux sur platine : H 1000 mm.

Porte coulissante :

- Ouverture : 1000 et 1500 mm.
- Livrée avec 2 poteaux sur platine : H 1000 mm + 2 lisses.
- Longueur totale : 2760 mm + ouverture 1000 mm.
- Longueur totale : 3760 mm + ouverture 1500 mm.

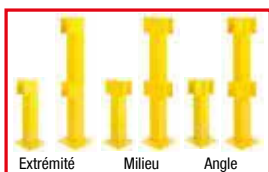

Extrémité Milieu Angle



Porte coulissante
L : 2760 ou 3760
+ ouverture 1000 ou 1500 mm



Porte battante
ouverture
850 mm



Désignation	Dim. (mm)	Utilisation intérieure		Utilisation extérieure	
		Réf.	Prix HT	Réf.	Prix HT
Poteau extrémité : H	500	DDEJ0261	64,00 €	DDEJ0277	83,00 €
Poteau extrémité : H	1000	DDEJ0262	92,00 €	DDEJ0278	119,00 €
Poteau milieu : H	500	DDEJ0263	71,00 €	DDEJ0279	90,00 €
Poteau milieu : H	1000	DDEJ0264	96,00 €	DDEJ0280	126,00 €
Poteau d'angle : H	500	DDEJ0265	71,00 €	DDEJ0281	90,00 €
Poteau d'angle : H	1000	DDEJ0266	96,00 €	DDEJ0282	135,00 €
Lisse : L	500	DDEJ0267	39,00 €	DDEJ0283	51,00 €
Lisse : L	750	DDEJ0268	49,00 €	DDEJ0284	57,00 €
Lisse : L	1000	DDEJ0269	59,00 €	DDEJ0285	79,00 €
Lisse : L	1200	DDEJ0270	71,00 €	DDEJ0286	93,00 €
Lisse : L	1350	DDEJ0271	78,00 €	DDEJ0287	103,00 €
Lisse : L	1500	DDEJ0272	81,00 €	DDEJ0288	109,00 €
Lisse : L	2000	DDEJ0273	110,00 €	DDEJ0289	129,00 €
Porte battante : L	850	DDEJ0274	375,00 €	-	-
Porte coulissante : L	1000	DDEJ0275	670,00 €	-	-
Porte coulissante : L	1500	DDEJ0276	750,00 €	-	-

Stockage

Protection industrielle

BORDURE DE PROTECTION

Protège les installations contre les engins de manutention et délimite les voies de circulation.

Utilisation intérieure.

- 3 longueurs : 400 - 800 ou 1200 mm.
- Hauteur : 86 mm.
- Tube en acier haute résistance : Ø 76 mm, ép. 3 mm.
- Extrémités biseautées à 45°.
- Platine 2 trous, à chaque extrémité.
- Utilisation intérieure : peinture époxy.
- Coloris : jaune/noir.

A partir de
85 € HT



Longueur (mm)	Hauteur (mm)	Réf.	Prix HT
400	86	DDEJ0024	85,00 €
800	86	DDEJ0025	97,00 €
1200	86	DDEJ0026	123,00 €



RAMBARDE PARE-CHOC

Délimite clairement les voies de circulation. Protège les espaces de travail, les machines, les murs et les marchandises.

Système modulaire avec poteau fixe et barre transversale.

Utilisation intérieure ou extérieure.

- Construction robuste en acier profilé.
- Poteaux 3 types : extrémité, milieu, angle.
- Hauteur : 1000 mm (2 lisses).
- Section : 70 x 70 mm.
- Platine 4 trous, dim. : 140 x 160 x 10 mm.

Lisses transversales : L 1000 - 1200 - 1500 ou 2000 mm.

- Section : 60 x 40 mm.
- Vis de montage sur poteaux incluses.
- Utilisation intérieure : peinture époxy.
- Utilisation extérieure : galvanisé à chaud + peinture époxy.
- Coloris : jaune.



Stockage

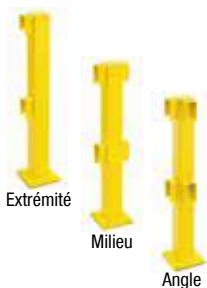

Poteau	Utilisation intérieure	Utilisation extérieure		Lisse	Utilisation intérieure		Utilisation extérieure			
		Réf.	Prix HT		Réf.	Prix HT	Réf.	Prix HT		
Extrémité	1000	DDEJ0221	114,00 €	DDEJ0224	166,00 €	1000	DDEJ0227	79,00 €	DDEJ0231	114,00 €
Milieu	1000	DDEJ0222	132,00 €	DDEJ0225	189,00 €	1200	DDEJ0228	85,00 €	DDEJ0232	123,00 €
Angle	1000	DDEJ0223	137,00 €	DDEJ0226	199,00 €	1500	DDEJ0229	100,00 €	DDEJ0233	140,00 €
						2000	DDEJ0230	131,00 €	DDEJ0234	189,00 €

POTEAU DE PROTECTION FLEXIBLE

Absorbe les chocs grâce à un ressort interne, le poteau s'incline jusqu'à 25° et reprend automatiquement sa position initiale.

Minimise les détériorations au niveau de la borne et des véhicules.

Utilisation intérieure ou extérieure.

- Hauteur : 665 mm.
- Tube en acier haute résistance : Ø 159 mm, ép. 4,5 mm.
- Platine 4 trous, dim. : 200 x 200 x 10 mm.
- Utilisation intérieure : peinture époxy.
- Utilisation extérieure : galvanisé à chaud + peinture époxy.
- Coloris : jaune/noir.

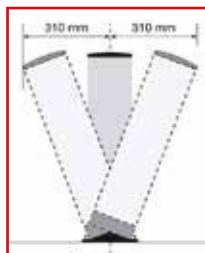

Hauteur (mm)	Utilisation intérieure		Utilisation extérieure	
	Réf.	Prix HT	Réf.	Prix HT
665	DDEJ0047	336,00 €	DDEJ0048	407,00 €

POTEAU DE PROTECTION FIXE

Pour une protection des bâtiments, quais de réception, piliers...

- Tube en acier galvanisé à chaud + peinture époxy.
- Fixation sur platine 4 trous : H 1200 mm.
- Fixation à sceller : H 1600 mm.
- Diam. : 90 - 159 - 194 et 273 mm.
- Coloris : jaune/noir.



Fixation sur platine



Fixation à sceller

Poteau Ø (mm)	Ep (mm)	Fixation sur platine : H 1200 mm.		Fixation à sceller : H 1600 mm.	
		Réf.	Prix HT	Réf.	Prix HT
90	3,6	DDEJ0049	184,00 €	DDEJ0053	176,00 €
159	4,5	DDEJ0050	313,00 €	DDEJ0054	296,00 €
194	4,5	DDEJ0051	539,00 €	DDEJ0055	517,00 €
273	5,0	DDEJ0052	711,00 €	DDEJ0056	717,00 €

Protection industrielle

POTEAU FLEXIBLE "ROLLER FLEX"

Lors de l'impact, le poteau effectue une inclinaison et une rotation pour redistribuer l'énergie.

- Enveloppe en HDPE, polyéthylène de haute densité.
- Structure interne acier monté sur silent bloc.
- Fixation sur platine, invisible au sol.
- Dim. : Ø 176 x H 500 mm.
- Coloris jaune.

Options :

- Tige filetée M16 x 200 mm : 3 par poteau.
- Cartouche cheville chimique : 1 par poteau.

A partir de
277^{€HT}



POTEAU FLEXIBLE "FLEXCORE"

Résiste aux chocs sans endommager le sol en béton, grâce à l'absorption de l'énergie. Lors d'un choc, la tige en acier située à l'intérieur permet la flexion du poteau.

- Enveloppe en HDPE, polyéthylène de haute densité.
- Tige centrale en acier.
- Fixation sur platine, invisible au sol.
- Dim. : Ø 131, 182 ou 233 x H 1370 mm.
- Coloris jaune.

Options :

- Tige filetée M16 x 200 mm : 3 par poteau.
- Cartouche cheville chimique : 1 par poteau.



Désignation	Dim. Ø x H (mm)	Poids (kg)	Réf.	Prix HT
Poteau Flexcore 4	131 x 1370	13,6	DDEJ0304	349,00 €
Poteau Flexcore 6	182 x 1370	24,30	DDEJ0305	420,00 €
Poteau Flexcore 8	233 x 1370	30,70	DDEJ0306	759,00 €
Tige filetée M16 x 200 mm			DDEJ0302	5,50 €
Cartouche cheville chimique			DDEJ0303	17,50 €

BUTOIR FLEXIBLE MODULABLE "CRASH BARRIER"

Absorbe les impacts lourds directs.

Se déforme et redistribue l'énergie avant de reprendre la position initiale.

- Glissière en HDPE, polyéthylène de haute densité : L 3000 mm.
- Supports en acier forgé : extrémité, milieu et angle.
- Fixation sur platine, invisible au sol.
- Dim. glissière : L 3000 x l. 100 x H 225 mm.
- Découpe de la glissière à la scie, afin d'adapter vos dimensions.
- Assemblage par emboîtement et fixation au sol des supports.
- Coloris jaune.

Options :

- Tige filetée M 18 x 150 mm : 2 par pièce de terminaison.
- Cartouche cheville chimique : 1 par support.
- Bouchon pour supports.



Découpe des lisses facile avec une scie

Désignation	Dim. L x l. x H (mm)	Poids (kg)	Réf.	Prix HT
Glissière	3000 x 100 x 225	18,66	DDEJ0307	257,00 €
Support extrémité	208 x 119 x 234	8,80	DDEJ0308	118,00 €
Support milieu	292 x 119 x 234	12	DDEJ0309	144,00 €
Support d'angle	243 x 119 x 243	13,4	DDEJ0310	159,00 €
Bouchon pour support			DDEJ0311	3,50 €
Tige filetée M18 x 150 mm			DDEJ0312	7,70 €
Cartouche cheville chimique			DDEJ0303	17,50 €



BUTÉE DE PROTECTION

Pour protéger et assurer la longévité de vos installations, murs, échelles de rayonnage...

Pour délimiter vos zones de stockage ou places de parking.

- Fabriqué en polyéthylène, chargé de fibre.
- Résiste aux graisses, acides et bases.
- 4 points de fixation.(Fixations en option).
- Se découpe facilement à la scie circulaire.
- Coloris : Bleu, jaune ou blanc.

Option :

- Piton pour fixation asphalte.

A partir de
130^{€HT}



Coloris	Dim. L x P x H (mm)	Poids (kg)	Réf.	Prix HT
Bleu	1830 x 130 x 95	14,40	DDEJ0333	130,00 €
Jaune	1830 x 130 x 95	14,40	DDEJ0334	130,00 €
Blanc	1830 x 130 x 95	14,40	DDEJ0335	130,00 €
Piton pour fixation asphalte 300 x Ø 12 - l'unité			DDJF1079	3,00 €

Fixation asphalte



Stockage

Protection industrielle

BARRIÈRE DE PROTECTION

Pour une protection des zones de stockage, travaux, chantiers...

- Tubes d'acier et traverse : Ø 40 ou 60 mm.
- Finition : zinguée ou époxy avec autocollants rouge ou jaune.

Barrière à sceller :

• Dim. : L 1000 ou 2000 x H 1200 mm (dont 200 mm pour le scellement).

Barrière fixation sur platines 4 trous :

• Dim. : L 1000, 1500 ou 2000 x H 1000 mm.

Fixations à sceller
ou sur platines



Barrière de protection : SUR PLATINE					
Dim. L x H (mm)	Ø tube (mm)	Coloris	Poids (kg)	Réf.	Prix HT
1000 x 1000	40	Zingué	9	DDEJ0097	77,00 €
1000 x 1000	40	Jaune	9	DDEJ0098	91,00 €
1000 x 1000	40	Blanc / Rouge	9	DDEJ0099	99,00 €
1000 x 1000	40	Jaune / Noir	9	DDEJ0100	99,00 €
1500 x 1000	40	Zingué	11	DDEJ0101	99,00 €
1500 x 1000	40	Jaune	11	DDEJ0102	103,00 €
1500 x 1000	40	Blanc / Rouge	11	DDEJ0103	112,00 €
1500 x 1000	40	Jaune / Noir	11	DDEJ0104	112,00 €
2000 x 1000	40	Zingué	13	DDEJ0105	109,00 €
2000 x 1000	40	Jaune	13	DDEJ0106	120,00 €
2000 x 1000	40	Blanc / Rouge	13	DDEJ0107	130,00 €
2000 x 1000	40	Jaune / Noir	13	DDEJ0108	130,00 €
1000 x 1000	60	Zingué	15	DDEJ0317	114,00 €
1000 x 1000	60	Jaune	15	DDEJ0318	117,00 €
1000 x 1000	60	Blanc / Rouge	15	DDEJ0319	122,00 €
1000 x 1000	60	Jaune / Noir	15	DDEJ0320	122,00 €
2000 x 1000	60	Zingué	21	DDEJ0321	140,00 €
2000 x 1000	60	Jaune	21	DDEJ0322	143,00 €
2000 x 1000	60	Blanc / Rouge	21	DDEJ0323	152,00 €
2000 x 1000	60	Jaune / Noir	21	DDEJ0324	152,00 €

Barrière de protection : À SCELLER					
Dim. L x H (mm)	Ø tube (mm)	Coloris	Poids (kg)	Réf.	Prix HT
1000 x 1200	40	Zingué	9	DDEJ0089	70,00 €
1000 x 1200	40	Jaune	9	DDEJ0090	74,00 €
1000 x 1200	40	Blanc / Rouge	9	DDEJ0091	86,00 €
1000 x 1200	40	Jaune / Noir	9	DDEJ0092	86,00 €
2000 x 1200	40	Zingué	13	DDEJ0093	103,00 €
2000 x 1200	40	Jaune	13	DDEJ0094	110,00 €
2000 x 1200	40	Blanc / Rouge	13	DDEJ0095	123,00 €
2000 x 1200	40	Jaune / Noir	13	DDEJ0096	123,00 €
1000 x 1200	60	Zingué	15	DDEJ0325	115,00 €
1000 x 1200	60	Jaune	15	DDEJ0326	100,00 €
1000 x 1200	60	Blanc / Rouge	15	DDEJ0327	109,00 €
1000 x 1200	60	Jaune / Noir	15	DDEJ0328	109,00 €
2000 x 1200	60	Zingué	21	DDEJ0329	132,00 €
2000 x 1200	60	Jaune	21	DDEJ0330	116,00 €
2000 x 1200	60	Blanc / Rouge	21	DDEJ0331	128,00 €
2000 x 1200	60	Jaune / Noir	21	DDEJ0332	128,00 €

Stockage

PLAQUE DE PROTECTION MURALE ACIER

Fixation sur le mur ou sur les angles.

- Fixation par vis (non fournies).
- Coloris jaune avec bandes noires.



Désignation	Cdt	Réf.	Prix HT
Plaque bas de mur 300 x 1000 mm	x 2	DDJF0773	51,00 €
Plaque coin de mur 40 x 40 x 1000 mm	x 4	DDJF0774	63,00 €
Plaque coin de mur 80 x 80 x 1000 mm	x 4	DDJF0775	75,00 €

MOUSSE DE PROTECTION D'ANGLE

- Dim. : H 500 - 800 - 1200 x L 125 x l. 125 mm.
- Epaisseur : 25 mm.
- Revêtement jaune et noir gaufré anti-arrachement.
- Double face sur la totalité de la surface.



Dim. L x l. x H (mm)	Réf.	Prix HT
125 x 125 x 500	DDEJ0375	11,30 €
125 x 125 x 800	DDEJ0376	17,60 €
125 x 125 x 1200	DDEJ0377	24,30 €

MOUSSE DE PROTECTION EN ROULEAU

- Dim. : L 2000 x l. 200 x Ep. 5 mm.
- Densité : 30 kg/m².
- Revêtement rouge et blanc gaufré anti-arrachement.
- Double face sur la totalité de la surface.
- Découpe facile.



DDEJ0378 14,20 € HT

MOUSSE DE PROTECTION EN ROULEAU

- Dim. : L 1500 x l. 1000 x Ep. 10 mm.
- Densité : 30 kg/m².
- Revêtement jaune et noir gaufré anti-arrachement.
- Double face sur la totalité de la surface.
- Découpe facile.



DDEJ0379 36,80 € HT

Protection Industrielle

BORDURE DE PROTECTION

Protège les installations et délimite les voies de circulation.

- Tube en acier : Ø 89 mm, Ep. 3,2 mm.
- Extrémités biseautées à 45°.
- Platines : 100 x 100 mm. Perçage : Ø 11 mm.
- Finition peinture époxy jaune, bandes noires.

A partir de
72 € HT



Dim. L x H (mm)	Poids (kg)	Réf.	Prix HT
400 x 100	4,4	DDEJ0313	72,00 €
800 x 100	7	DDEJ0314	93,00 €
1200 x 100	9,8	DDEJ0315	122,00 €



ARCEAU DE PROTECTION AVEC PLINTHE

Double protection pour les bâtiments, zones de stockage...

- 2 modèles : droit ou d'angle.
- Tube en acier : Ø 60 mm, Ep. 2 mm.
- Plinthes en tôle : H 200 x Ep. 3 mm.
- Platines : 150 x 150 mm. Perçage : Ø 9 mm.
- Finition peinture époxy jaune, bandes noires.



Dim L x H (mm)	Poids (kg)	Réf.	Prix HT
1000 x 640	13	DDEJ0087	134,00 €
560 x 560 x 640	16,4	DDEJ0088	163,00 €



POTEAU DE PROTECTION

Utilisation intérieure ou extérieure.

- Tube en acier traité anti-rouille.
- Dim. Ø 89 x Ep. 3,2 mm, Ø 159 x 4,5 ou Ø 273 x Ep. 5 mm.
- Fixation sur platine 4 trous.
- Finition peinture époxy jaune, bandes noires.

A partir de
65 € HT



Hauteur (mm)	Ø x Ep. (mm)	Poids (kg)	Réf.	Prix HT
900	89 x 3,2	7,8	DDEJ0380	65,00 €
1200	89 x 3,2	9,8	DDEJ0381	71,00 €
1000	159 x 4,5	19,8	DDEJ0382	149,00 €
1500	159 x 4,5	28,4	DDEJ0383	187,00 €
1200	273 x 5	57,5	DDEJ0384	374,00 €



ARCEAU DE PROTECTION

Utilisation intérieure ou extérieure.

- Tube en acier traité anti-rouille.
- Dim. Ø 89 x Ep. 3,2 mm.
- Fixation sur platine 4 trous.
- Finition peinture époxy jaune, bandes noires.

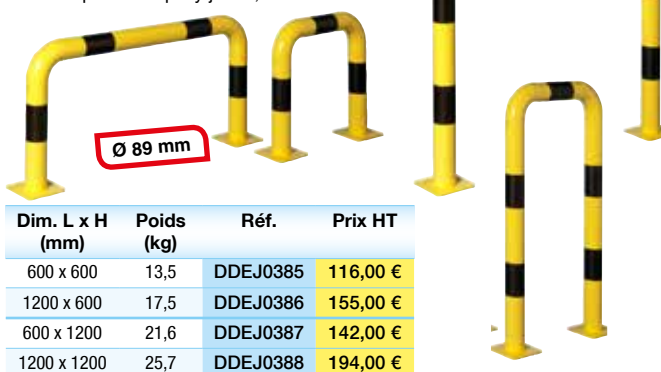

Dim. L x H (mm)	Poids (kg)	Réf.	Prix HT
600 x 600	13,5	DDEJ0385	116,00 €
1200 x 600	17,5	DDEJ0386	155,00 €
600 x 1200	21,6	DDEJ0387	142,00 €
1200 x 1200	25,7	DDEJ0388	194,00 €

ARCEAU DE PROTECTION DÉMONTABLE

Le démontage se fait à l'aide de 2 écrous à dévisser.

Utilisation intérieure ou extérieure.

- Tube en acier traité anti-rouille.
- Dim. Ø 89 x Ep. 3,2 mm.
- Fixation sur platine 4 trous.
- Finition peinture époxy jaune, bandes noires.



Dim. L x H (mm)	Poids (kg)	Réf.	Prix HT
600 x 900	19,3	DDEJ0389	174,00 €
1200 x 900	23,4	DDEJ0390	209,00 €

ARCEAU DE PROTECTION D'ANGLE

Utilisation intérieure ou extérieure.

- Tube en acier traité anti-rouille.
- Dim. Ø 89 x Ep. 3,2 mm.
- Fixation sur platine 4 trous.
- Finition peinture époxy jaune, bandes noires.



Dim. L x H (mm)	Poids (kg)	Réf.	Prix HT
500 x 500 x 600	20,4	DDEJ0391	181,00 €
500 x 500 x 1200	32,5	DDEJ0392	206,00 €

POTEAU DE PROTECTION

Permet de protéger les bâtiments des engins de manutention.

- Poteau acier : Ø 100 x H 1200 mm.
- Couronnes en caoutchouc avec armature acier : Ø 260 mm.
- Semelle d'amortissement sous la platine : Ep. 10 mm.
- Platine 4 trous : 250 x 250 x Ep. 8 mm.
- Poids : 21 kg.

Ø 100 mm



DDEJ0290 212,00 € HT



BUTÉE DE PROTECTION ANTI-CHOC

Spécialement étudiée pour arrêter les engins de manutention, en amortissant l'impact au niveau des roues ou sur un point bas de l'engin.

- Armature en tube acier : 80 x 50 mm.
- Revêtement en caoutchouc semi dur.
- Dim. L 1000 x l. 150 x H 148 mm.
- Fixation par 2 vis M16-200 (non fournies).
- Poids : 15 kg.



DDEJ0316 224,00 € HT

Stockage

Rayonnage alimentaire

RAYONNAGE MODULABLE EN DURALINOX ANODISÉ À CLAYETTES AMOVIBLES

Conçu pour résister à une température de - 40°C à + 60°C, c'est le produit idéal pour l'équipement des chambres froides.

Agréé NF "Hygiène alimentaire" délivré par AFNOR Certification. Agréé NSF "Food Equipment".

Structure linéaire : échelles + longerons en Duralinox anodisé "classe 15" sur laquelle sont posées 2 ou 3 clayettes Polymères par niveau.

- Montage par emmanchement conique breveté, avec brides d'assemblage en Duralinox.
- Retour d'angle sur toute la profondeur sans poteau.
- Réglage du niveau de la clayette à la hauteur désirée au pas de 150 mm sans outil.
- Pieds réglables par vérin composite.
- Lavable en machine : + 100°C maxi.
- Montage rapide sans outil.

Options sur demande :

- Disponible en : H 1800, 2100 et 2400 mm.
- Montage en : "L", en "U", en "T" et en "Croix".
- Rayonnage mobile : H 1800 mm.
- Rayonnage base fixe : H 300 mm.
- Rayonnage mobile : H 400 mm.
- Clayette en Duralinox.
- Fixation murale inox.
- Porte-étiquette adaptable.

A partir de
212^{€HT}



Suggestion de présentation

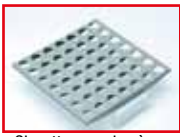

Clayette en polymère en standard



Démontage aisé des clayettes pour un lavage machine intensif et fréquent

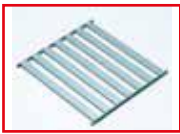

Clayette DURALINOX sur demande



Pour les aménagements en angles, vous avez la possibilité d'utiliser les retours d'angles. Vous pouvez supprimer ainsi le poteau d'échelle et obtenir une surface de stockage continue.

Longueur (mm)	Profondeur (mm)	Hauteur (mm)	Nbre d'échelles	Charge / Niveau (kg)	3 Niveaux			4 Niveaux		
					Réf.	Prix HT	Dont EC*	Réf.	Prix HT	Dont EC*
660	360	1685	2	175	DDEA0560	212,00 €*	0,41 €	DDEA0561	238,00 €*	0,52 €
780	360	1685	2	175	DDEA0566	221,00 €*	0,50 €	DDEA0567	250,00 €*	0,64 €
900	360	1685	2	175	DDEA0572	230,00 €*	0,53 €	DDEA0573	262,00 €*	0,68 €
960	360	1685	2	175	DDEA0578	244,00 €*	0,56 €	DDEA0579	280,00 €*	0,72 €
1080	360	1685	2	175	DDEA0584	250,00 €*	0,62 €	DDEA0585	289,00 €*	0,80 €
1200	360	1685	2	175	DDEA0590	259,00 €*	0,68 €	DDEA0591	301,00 €*	0,88 €
1320	360	1685	2	175	DDEA0596	270,00 €*	0,68 €	DDEA0597	315,00 €*	0,88 €
1500	360	1685	2	175	DDEA0602	287,00 €*	0,86 €	DDEA0603	338,00 €*	1,12 €
2000	360	1685	3	175	DDEA0608	409,00 €*	1,14 €	DDEA0609	484,00 €*	1,48 €
2970	360	1685	3	175	DDEA0614	489,00 €*	1,68 €	DDEA0615	591,00 €*	2,20 €
660	460	1685	2	175	DDEA0562	220,00 €*	0,47 €	DDEA0563	248,00 €*	0,60 €
780	460	1685	2	175	DDEA0568	227,00 €*	0,53 €	DDEA0569	256,00 €*	0,68 €
900	460	1685	2	175	DDEA0574	240,00 €*	0,62 €	DDEA0575	275,00 €*	0,80 €
960	460	1685	2	175	DDEA0580	249,00 €*	0,65 €	DDEA0581	286,00 €*	0,84 €
1080	460	1685	2	175	DDEA0586	261,00 €*	0,74 €	DDEA0587	302,00 €*	0,96 €
1200	460	1685	2	175	DDEA0592	272,00 €*	0,77 €	DDEA0593	317,00 €*	1,00 €
1320	460	1685	2	175	DDEA0598	283,00 €*	0,83 €	DDEA0599	331,00 €*	1,08 €
1500	460	1685	2	175	DDEA0604	301,00 €*	0,95 €	DDEA0605	356,00 €*	1,24 €
2000	460	1685	3	175	DDEA0610	423,00 €*	1,35 €	DDEA0611	502,00 €*	1,76 €
2970	460	1685	3	175	DDEA0616	516,00 €*	1,86 €	DDEA0617	625,00 €*	2,44 €
660	560	1685	2	175	DDEA0564	231,00 €*	0,56 €	DDEA0565	261,00 €*	0,72 €
780	560	1685	2	175	DDEA0570	239,00 €*	0,62 €	DDEA0571	272,00 €*	0,80 €
900	560	1685	2	175	DDEA0576	248,00 €*	0,71 €	DDEA0577	283,00 €*	0,92 €
960	560	1685	2	175	DDEA0582	265,00 €*	0,74 €	DDEA0583	305,00 €*	0,96 €
1080	560	1685	2	175	DDEA0588	273,00 €*	0,83 €	DDEA0589	316,00 €*	1,08 €
1200	560	1685	2	175	DDEA0594	281,00 €*	0,95 €	DDEA0595	327,00 €*	1,24 €
1320	560	1685	2	175	DDEA0600	293,00 €*	1,01 €	DDEA0601	343,00 €*	1,32 €
1500	560	1685	2	175	DDEA0606	315,00 €*	1,19 €	DDEA0607	373,00 €*	1,56 €
2000	560	1685	3	175	DDEA0612	448,00 €*	1,53 €	DDEA0613	533,00 €*	2,00 €
2970	560	1685	3	175	DDEA0618	541,00 €*	2,34 €	DDEA0619	657,00 €*	3,08 €

Rayonnage alimentaire

RAYONNAGE MODULAIRE INOXYDABLE

Conçu pour supporter des produits lourds, chargés et déchargés fréquemment.

Montage et démontage sans boulons ni écrous.

• Conforme aux normes HACCP.

- Idéal pour les chambres froides jusqu'à -38°C, milieux agressifs salins, industrie chimique.
- Éléments porteurs, échelles et traverses sont constitués d'une âme d'acier enrobée de polypropylène.
- Facile à nettoyer en lave vaisselle industriel.
- Rayonnage traité anti-microbien.
- Réglage aisé au pas de 100 mm sans démonter l'unité.
- Coloris : Blanc moucheté.

• Garantie : à vie contre l'oxydation.

Élément départ composé de :

- 2 échelles avec pieds de mise à niveau.
- 4 tablettes ajourées + 8 traverses.

Élément suivant composé de :

- 1 échelle avec pieds de mise à niveau.
- 4 tablettes ajourées + 8 traverses.

Traitement anti-bactérien



Suggestion de présentation

SOLIDITÉ - DURABILITÉ !

Les éléments porteurs sont constitués d'une âme d'acier.

MONTAGE FACILE !

Les traverses s'enclenchent facilement sur les queues d'arronde.

RÉGLAGE AISE !

Les étagères se règlent au pas de 100 mm sans démonter l'unité.

Échelles Hauteur : 1800 mm. 4 tablettes ajourées			Élément Départ		Élément Suivant	
Profondeur (mm)	Longueur (mm)	Charge / tablette (kg)	Réf.	Prix HT	Réf.	Prix HT
500	680	200	DDEA1474	351,00 €	DDEA1486	273,00 €
500	780	200	DDEA1475	369,00 €	DDEA1487	291,00 €
500	880	200	DDEA1476	392,00 €	DDEA1488	312,00 €
500	980	200	DDEA1477	437,00 €	DDEA1489	359,00 €
500	1080	200	DDEA1478	458,00 €	DDEA1490	379,00 €
500	1180	200	DDEA1479	476,00 €	DDEA1491	397,00 €
500	1280	200	DDEA1480	499,00 €	DDEA1492	420,00 €
500	1380	150	DDEA1481	542,00 €	DDEA1493	462,00 €
500	1480	150	DDEA1482	562,00 €	DDEA1494	480,00 €
500	1580	150	DDEA1483	583,00 €	DDEA1495	505,00 €
500	1680	150	DDEA1484	601,00 €	DDEA1496	523,00 €
500	1780	150	DDEA1485	641,00 €	DDEA1497	563,00 €



Existe en :

- 5 hauteurs : 1400, 1500, 1600, 1700 et 1800 mm.
- 3 profondeurs : 400, 500 et 600 mm.
- 12 longueurs : de 680 à 1780 mm.

Options :

Étagères pleines, roulettes, raccords d'angle, fixation au sol ou murale...
Consultez votre partenaire D-Direct.



INFO

Optimisez votre aire de stockage :

Nous pouvons réaliser gratuitement des plans en 3D de vos installations. Consultez votre partenaire D-Direct.



Stockage

RAYONNAGE MODULAIRE EN COMPOSITE

Surface non poreuse, sans soudure, inoxydable, facile à nettoyer.

S'adapte à tous les environnements secs ou humides : chambres froides, congélateurs, plonges, cuisines...

• Conforme aux normes HACCP.

- Résiste aux températures de -38°C à + 88°C.
- Système emboîtable sans vis ni boulons ni outils.
- Les tablettes se démontent facilement pour un lavage en machine.
- Réglage des tablettes au pas de 100 mm.
- Coloris : Gris graphite.

• Garantie : à vie contre la rouille et la corrosion.

Élément départ composé de :

- 2 échelles avec pieds de mise à niveau.
- 4 tablettes ajourées + 8 traverses.

Élément suivant composé de :

- 1 échelle avec pieds de mise à niveau.
- 4 tablettes ajourées + 8 traverses.

Jusqu'à 1200 kg par rayonnage



Suggestion de présentation



Échelles Hauteur : 1830 mm. 4 tablettes ajourées			Élément Départ		Élément Suivant	
Profondeur (mm)	Longueur (mm)	Charge / tablette (kg)	Réf.	Prix HT	Réf.	Prix HT
460	910	300	DDEA1498	268,00 €	DDEA1513	219,00 €
460	1070	250	DDEA1499	299,00 €	DDEA1514	250,00 €
460	1220	250	DDEA1500	309,00 €	DDEA1515	261,00 €
460	1380	200	DDEA1501	341,00 €	DDEA1516	292,00 €
460	1530	200	DDEA1502	362,00 €	DDEA1517	313,00 €
540	910	300	DDEA1503	296,00 €	DDEA1518	246,00 €
540	1070	250	DDEA1504	330,00 €	DDEA1519	280,00 €
540	1220	250	DDEA1505	343,00 €	DDEA1520	293,00 €
540	1380	200	DDEA1506	377,00 €	DDEA1521	327,00 €
540	1530	200	DDEA1507	401,00 €	DDEA1522	352,00 €
610	910	300	DDEA1508	305,00 €	DDEA1523	256,00 €
610	1070	250	DDEA1509	337,00 €	DDEA1524	285,00 €
610	1220	250	DDEA1510	357,00 €	DDEA1525	305,00 €
610	1380	200	DDEA1511	386,00 €	DDEA1526	333,00 €
610	1530	200	DDEA1512	409,00 €	DDEA1527	359,00 €

Rayonnage alimentaire

RAYONNAGE EN RÉSINE

Conforme à la démarche HACCP : Idéal stockage denrées alimentaires.

Modulable à souhait : Hauteur et Longueur.

- Montage facile sans élément métallique.
- Adaptable à n'importe quelle configuration.
- Facile à déplacer car très léger.
- Coloris : Vert, embouts Gris.

Etagère en PVC alimentaire.

Hygiène :

- Surface lisse et non poreuse.
- Fabriqué avec des résines de haute qualité.
- Evite la condensation. Ne s'oxyde pas.
- Bords arrondis pour éviter les accidents.

Résistance :

- Résistance à la charge : 200 kg/m. linéaire.
- Température d'utilisation : -40° à +80°C.
- Inaltérable par les acides, huiles, graisses et l'humidité.
- Ne se tâche pas avec l'utilisation de détergents.
- Dessiné spécialement pour les chambres frigorifiques.
- Espace entre les 4 étagères : 350 mm (4 par travée).
- Espace libre au sol : 200 mm.



Dim. L x P x H (mm)	Echelles	Réf.	Prix HT
1000 x 400 x 1450	2	DDEA0556	400,00 €
1200 x 500 x 1450	2	DDEA0557	470,00 €
1500 x 600 x 1450	3	DDEA0558	615,00 €
2000 x 500 x 1450	4	DDEA0559	700,00 €



Possibilité d'étagères d'angle pour une meilleure rentabilité de l'espace et possibilité d'adapter des roues en polyamide de 125 mm résistant à une charge de 300 kg.

RAYONNAGE SUR MESURE :

- Les rayonnages ci-dessus existent en prof. 300/400/500/600 mm.
- La longueur entre les montants peut varier à votre convenance.
- La longueur du rayonnage peut être ajustée au cm près jusqu'à 2 m. Consulter votre partenaire D-Direct.



RAYONNAGE MONTANTS INOX TABLETTES POLYPROPYLÈNE

Conforme à la démarche HACCP : Cuisine, chambre froide, labo...



Structure tubulaire inox 18/10 - AISI 304 L.
Étagères perforées en polypropylène de 300 et 600 mm, lavables au nettoyeur Haute Pression.

Avantages:

- Système modulable de 90° à 360° permettant une utilisation optimale de l'espace.
- Montage simple et rapide.
- Construction robuste.
- Zones de rétention minimisées.

Proposé en 3 versions :

- Élément départ
- Élément suivant
- Élément d'angle.



Etagère pleine inox sur demande.

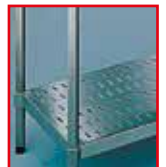

Etagère ajourée inox sur demande

Hauteur standard : 1800 mm. Tablettes larg. 1000 mm en 4 profondeurs et 4 tablettes.

	Prof (mm)	Réf.	Prix HT
Élément Départ	300	DDEA0522	650,00 €
Élément Suivant	300	DDEA0523	512,00 €
Élément d'Angle	300	DDEA0524	539,00 €
	Prof (mm)	Réf.	Prix HT
Élément Départ	400	DDEA0525	700,00 €
Élément Suivant	400	DDEA0526	564,00 €
Élément d'Angle	400	DDEA0527	590,00 €
	Prof (mm)	Réf.	Prix HT
Élément Départ	500	DDEA0528	730,00 €
Élément Suivant	500	DDEA0529	592,00 €
Élément d'Angle	500	DDEA0530	619,00 €
	Prof (mm)	Réf.	Prix HT
Élément Départ	600	DDEA0531	790,00 €
Élément Suivant	600	DDEA0532	654,00 €
Élément d'Angle	600	DDEA0533	682,00 €



Existe également en H. 1400 et 2000 mm et tablettes 800, 1200, 1500, 1800 et 2000 mm ou en version tout INOX. Consultez votre partenaire D-Direct.

Rayonnage Manurack

MANURACK SIMPLE ET DOUBLE

Système simple, robuste, démontable et mobile.
Conçu pour le stockage temporaire de produits en vrac ou sur palettes standards.
Permet de transformer les allées et les différentes zones d'entrepôt en espaces de stockage de masse par accumulation.
La base peut recevoir 3 longueurs de chandelles interchangeables et adaptables à la hauteur de vos charges.

- Base simple ou double :**
- Fond ajouré en acier galvanisé à chaud suivant la Norme ISO 1461.
 - Passage de fourches : H. 110 mm.
 - Conditionné par : 2 et 10 pièces.
- Options sur demande :**
- Parois grillagées avec porte.
 - Barres de maintien.

Base galvanisée à chaud suivant la Norme ISO 1461



Options sur demande

Parois grillagées avec porte



Barres de maintien



Base	Charge (kg)	Dim. Ext. L x l. x H (mm)	Dim. Utiles L x l. entre tubes (mm)	Passage de fourches	Poids (kg)	Conditionné Réf.	Par 2 Prix HT l'unité	Par 10 Prix HT l'unité
Simple	1500	1545 x 1180 x 310	1300 x 930	110	28	DDEA0500	189,00 €	170,00
Double	2000	1985 x 1235 x 310	1740 x 990	110	42	DDEA0504	255,00 €	229,00

CHANDELLES POUR MANURACK

- Tubes restreints aux extrémités : Ø 60 mm.
 - Dim. : L 1050, 1680 ou 2100 mm.
- Pour manurack simple :**
- Charge statique : 1500 kg.
 - Gerbage : 3/1 pour tubes 1050 et 1680 mm.
 - Gerbage : 1/1 pour tube 2100 mm.
- Pour manurack double :**
- Charge statique : 2000 kg.
 - Gerbage : 2/1 pour tubes 1050 et 1680 mm.
 - Gerbage : 1/1 pour tube 2100 mm.
- Conditionnées par : Lot de 4 chandelles.

3 longueurs de chandelles : 1050, 1680 ou 2100 mm
Conditionnées par lot de 4



Long tube (mm)	H utile (mm)	H base + tube (mm)	Poids (kg)	Réf.	Prix HT le lot
1050	870	1110	12	DDEA0501	79,00 €
1680	1500	1740	22	DDEA0502	105,00 €
2100	1920	2160	38	DDEA0503	125,00 €

SAC À GRAVATS

BIG BAG

- Non réutilisable.
- Charge : 1500 kg.
 - Toile polypropylène 160 g/m².
 - 4 sangles de 400 mm.
 - Coutures simples.
 - Dim. : 910 x 1080 mm.



DDDM1449 17,90 € HT

CADRE SUPPORT BIG BAG

Solution de stockage permettant le gerbage sur plusieurs niveaux, ainsi que la manutention du sac en dehors de la structure (suspendu sur le cadre supérieur).

- Charge utile : 1000 kg.
 - En acier galvanisé à chaud suivant la Norme ISO 1461.
 - Dim. extérieures : L 1125 x l. 1125 mm.
 - Entraxe : 950 x 950 mm.
 - Longueur tube : L 1050, 1680 ou 2100 mm.
- Vendu en kit complet comprenant :**
- 1 cadre base.
 - 1 cadre supérieur.
 - Lot de 4 chandelles.

A partir de
310 € HT
L'ensemble

Base galvanisée à chaud suivant la Norme ISO 1461



Kit complet support Big Bag	Poids (kg)	Réf.	Prix HT le kit
4 chandelles L : 1050 mm + 1 cadre base + 1 cadre supérieur	51	DDEA1545	310,00 €
4 chandelles L : 1680 mm + 1 cadre base + 1 cadre supérieur	61	DDEA1546	338,00 €
4 chandelles L : 2100 mm + 1 cadre base + 1 cadre supérieur	77	DDEA1547	359,00 €

Stockage

Rayonnage à bacs



RAYONNAGE POUR BACS DIVISIBLES

Rayonnage conçu et équipé de bacs divisibles permettant un stockage optimum des petits composants.

- Charge maxi par tablette : 150 kg.
- Charge maxi par rayonnage : 2100 kg.
- Hauteur standard 1790 et 2100 mm, largeur 1000 mm.
- Tablettes électrozinguées avec rebord.
- Profondeur : 300 ou 400 mm.
- Coloris : Gris clair Ral 7035.

Option : butée de blocage.

2 Hauteurs standards

					Élément départ : H 1790 mm		Élément suivant : H 1790 mm	
Dim. élément P x l. x H (mm)	Nbre tablettes par élément	Nbre bacs par élément	Dim. d'un bac L x l. x H (mm)	Réf.	Prix HT	Réf.	Prix HT	
300 x 1000 x 1790	12	0	-	DDED0483	272,00 €	DDED0484	209,00 €	
300 x 1000 x 1790	12	88	300 x 120 x 95	DDED0475	660,00 €	DDED0476	610,00 €	
300 x 1000 x 1790	12	44	300 x 240 x 95	DDED0477	548,00 €	DDED0478	502,00 €	
400 x 1000 x 1790	12	0	-	DDED0485	294,00 €	DDED0486	252,00 €	
400 x 1000 x 1790	12	88	400 x 120 x 95	DDED0479	785,00 €	DDED0480	739,00 €	
400 x 1000 x 1790	9	0	-	DDED0487	315,00 €	DDED0488	270,00 €	
400 x 1000 x 1790	9	32	400 x 120 x 95	DDED0481	603,00 €	DDED0482	557,00 €	
					Élément départ : H 2100 mm		Élément suivant : H 2100 mm	
300 x 1000 x 2100	14	0	-	DDED0497	389,00 €	DDED0498	338,00 €	
300 x 1000 x 2100	14	104	300 x 120 x 95	DDED0489	799,00 €	DDED0490	752,00 €	
300 x 1000 x 2100	14	52	300 x 240 x 95	DDED0491	630,00 €	DDED0492	595,00 €	
400 x 1000 x 2100	14	0	-	DDED0499	431,00 €	DDED0500	378,00 €	
400 x 1000 x 2100	14	104	400 x 120 x 95	DDED0493	923,00 €	DDED0494	879,00 €	
400 x 1000 x 2100	11	0	-	DDED0501	369,00 €	DDED0502	318,00 €	
400 x 1000 x 2100	11	40	400 x 120 x 95	DDED0495	798,00 €	DDED0496	747,00 €	



Option : butée de blocage
dim : 80 x 40 mm
conditionnées x 100.

DDED0896 110,00 € HT

 Ce rayonnage existe en profondeur 500 mm et avec des bacs de coloris : rouge, vert ou jaune, sur demande.

DESSERTE À TABLETTES RÉGLABLES ET INCLINABLES

Compatible bacs Norme Europe 600 x 400 et 400 x 300 mm.



MODÈLE A : DDEA0671



MODÈLE B : DDEA0672



MODÈLE C : DDEA0673

- Ossature robuste en tôle et tube d'acier.
- Profilés perforés au pas de 32 mm permettant l'accrochage, le réglage en hauteur et l'inclinaison des tablettes 0°, 10° ou 20°, par l'intermédiaire de consoles.
- Tablettes avec rebords sur les 4 côtés.
- Plateau inférieur avec tapis caoutchouc.
- 4 roulettes à bandage caoutchouc.
- 2 fixes et 2 pivotantes avec frein).
- Disponibles en 2 profondeurs, 2 largeurs.
- Coloris : Beige Ral 9002.
- Vendue sans bac.

Modèle	Dim hors tout LxPxH (mm)	Larg utile (mm)	Nbre tablettes	Tablettes lxP utiles	Réf.	Prix HT	Dont EC*
A	700 x 450 x 900	645	1	645 x 450	DDEA0671	375,00 €* 0,77 €	
B	925 x 613 x 1000	870	2	870 x 613	DDEA0672	458,00 €* 0,66 €	
C	925 x 613 x 1650	870	2	870 x 613	DDEA0673	533,00 €* 0,71 €	
Accessoires en option		Dim utiles (mm)		Réf.	Prix HT	Dont EC*	
Plinthe support bacs pour modèle A		L 670 x H 80		DDEA0674	21,50 €* 0,03 €		
Tablette pour modèle A		L 645 x P 300		DDEA0675	43,50 €* 0,06 €		
Plinthe support bacs pour modèles B et C		L 900 x H 80		DDEA0676	21,00 €* 0,03 €		
Tablette pour modèles B et C		L 870 x P 300		DDEA0677	43,50 €* 0,09 €		
Tablette pour modèles B et C		L 870 x P 613		DDEA0678	78,00 €* 0,16 €		

Rayonnage spécifique

RAYONNAGE À TABLETTES INCLINÉES

Spécialement prévu pour le stockage de bacs Norme Europe.

- Dim. : L 1000 ou 1300 x P 500 x H 2000 mm.
- Charge maxi/rayonnage : 300 kg uniformément répartie.
- Charge maxi/tablette : 100 kg uniformément répartie.
- Dim. tablette : L 1000 ou 1300 x P 635 mm.
- Inclinaison des tablettes : 34°.
- Tablettes en acier galvanisé, réglables au pas de 25 mm.
- Travers de renfort avant : H 55 mm.
- Montage facile par emboîtement.
- Coloris : Finition galvanisée.

Option :

- Tablette supplémentaire.
- Garantie : 5 ans.

A partir de
197 € HT
L'élément départ



Dim. L x P x H (mm)	Élément	Nbre tablettes	Charge maxi / tablette (kg)	Réf.	Prix HT	Dont EC*
1000 x 500 x 2000	Départ	3	100	DDEA1530	197,00 €*	0,60 €
1000 x 500 x 2000	Suivant	3	100	DDEA1531	162,00 €*	0,49 €
1300 x 500 x 2000	Départ	3	100	DDEA1532	217,00 €*	0,75 €
1300 x 500 x 2000	Suivant	3	100	DDEA1533	185,00 €*	0,63 €
Tablette supplémentaire L 1000 x P 600 mm.				DDEA1534	39,00 €*	0,12 €
Tablette supplémentaire L 1300 x P 600 mm.				DDEA1535	48,00 €*	0,17 €

RAYONNAGE PRÉSENTOIRS À TABLETTES INCLINÉES

Spécialement prévu pour le stockage de bacs Norme Europe.

Système emboîtable, modulaire et extensible à volonté.

- Dim. : L 1300 x P 600 ou 1200 x H 2000 mm.
- Charge maxi/rayonnage : 1000 kg uniformément répartie.
- Charge maxi/tablette : 200 kg uniformément répartie.
- Dim. tablette : L 1300 x P 600 ou 1200 mm.
- Inclinaison des tablettes : 9°.
- Tablettes en acier galvanisé, réglables au pas de 25 mm, avec rebord latéral évitant la chute des bacs.
- Travers de renfort avant : H 55 mm.
- Montage facile par emboîtement.
- Coloris : Finition galvanisée.
- Garantie : 5 ans.



DDEA1536



DDEA1538

Dim. L x P x H (mm)	Élément	Nbre tablettes	Charge maxi / tablette (kg)	Réf.	Prix HT	Dont EC*
1300 x 600 x 2000	Départ	5	200	DDEA1536	594,00 €*	1,57 €
1300 x 600 x 2000	Suivant	5	200	DDEA1537	529,00 €*	1,43 €
1300 x 1200 x 2000	Départ	5	200	DDEA1538	1 002,00 €*	2,59 €
1300 x 1200 x 2000	Suivant	5	200	DDEA1539	884,00 €*	2,41 €

RAYONNAGE À STOCKAGE DYNAMIQUE

Les rails à galets conduisent les bacs introduits à l'arrière à cheminer par gravité vers l'avant du rayonnage où les pièces doivent être prélevées.

- Dim. : L 1300 x P 1200 x H 2000 mm.
- Charge maxi/rayonnage : 1000 kg uniformément répartie.
- Charge maxi/niveau : 200 kg uniformément répartie.
- 4 niveaux de stockage.
- 5 rails à galets plastique par niveau + rails de guidage.
- Inclinaison des niveaux : 3-4°.
- Niveaux réglables au pas de 25 mm.
- Montage facile par emboîtement.
- Coloris : Finition galvanisée.

Options :

- Rail à galets : L 1200 mm.
- Rail de guidage : L 1200 mm.
- Pièce de freinage des bacs, se monte à l'endroit de son choix.
- Garantie : 5 ans.



Rail de guidage



Pièce de freinage des bacs



Dim. rayonnage L x P x H (mm)	Élément	Nbre de niveaux	Réf.	Prix HT	Dont EC*
1300 x 1200 x 2000	Départ	4	DDEA1540	1 540,00 €*	1,72 €
1300 x 1200 x 2000	Suivant	4	DDEA1541	1 425,00 €*	1,54 €
Rail à galets : L 1200 mm. L'unité			DDEA1542	22,00 €*	0,01 €
Rail de guidage : L 1200 mm. L'unité			DDEA1543	17,50 €*	0,02 €
Pièce de freinage. L'unité			DDEA1544	3,00 €	-



Existe en profondeur : 2400 mm.
Consultez votre partenaire D-Direct.

Bacs plastique

BAC GERBABLE ET EMBOÎTABLE

Utilisation polyvalente de rangement, manutention, préparation de commandes et stockage.

- Capacité : 6, 10, 18, 30 et 54 litres.
- Matière : polypropylène stabilisé aux UV, alimentaire.
- Poignées ouvertes, facilitant la manutention.
- Nervure de renfort pour une plus grande rigidité.

Résistance mécanique :

- Bac 6 L : 170 kg.
- Bac 10 L : 267 kg.
- Bac 18 L : 350 kg.
- Bac 30 L : 489 kg.
- Bac 54 L : 625 kg.

Coloris :

Noir, jaune, vert, rouge, bleu roi, orange fluo, gris acier, translucide.

Option :

- Couvercle.

Conditionnés en carton de :

- 10 pièces par taille et coloris identiques.

5 capacités + 16 coloris =
1280 combinaisons possibles

A partir de
6,25 € HT
L'unité x 10

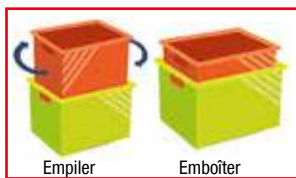

16 coloris disponibles sur demande



Conditionnés par carton complet à la couleur				Noir	Jaune	Vert	Rouge	Bleu roi	Orange fluo	Gris acier	Translucide	
Capacité (l)	Dim. extérieures L x P x H (mm)	Poids (g)	Carton de	Réf.	Réf.	Réf.	Réf.	Réf.	Réf.	Réf.	Réf.	Prix HT le bac
6	269 x 198 x 146	195	10	DDED1261	DDED1271	DDED1281	DDED1291	DDED1301	DDED1311	DDED1321	DDED1331	6,25 €
10	324 x 238 x 176	315	10	DDED1262	DDED1272	DDED1282	DDED1292	DDED1302	DDED1312	DDED1322	DDED1332	7,25 €
18	390 x 287 x 212	510	10	DDED1263	DDED1273	DDED1283	DDED1293	DDED1303	DDED1313	DDED1323	DDED1333	9,40 €
30	470 x 346 x 255	860	10	DDED1264	DDED1274	DDED1284	DDED1294	DDED1304	DDED1314	DDED1324	DDED1334	11,40 €
54	565 x 416 x 306	1500	10	DDED1265	DDED1275	DDED1285	DDED1295	DDED1305	DDED1315	DDED1325	DDED1335	26,00 €
Couvercle pour bac 6 litres		65	10	DDED1266	DDED1276	DDED1286	DDED1296	DDED1306	DDED1316	DDED1326	DDED1336	2,60 €
Couvercle pour bac 10 litres		105	10	DDED1267	DDED1277	DDED1287	DDED1297	DDED1307	DDED1317	DDED1327	DDED1337	3,70 €
Couvercle pour bac 18 litres		170	10	DDED1268	DDED1278	DDED1288	DDED1298	DDED1308	DDED1318	DDED1328	DDED1338	4,70 €
Couvercle pour bac 30 litres		275	10	DDED1269	DDED1279	DDED1289	DDED1299	DDED1309	DDED1319	DDED1329	DDED1339	5,70 €
Couvercle pour bac 54 litres		485	10	DDED1270	DDED1280	DDED1290	DDED1300	DDED1310	DDED1320	DDED1330	DDED1340	10,30 €

Stockage

BAC À BEC PICK'IN GERBABLE ET EMBOÎTABLE

Gain de place : en position gerbée, le bac "PICK-IN" est accessible de face par une très large ouverture.

• Charge de 200 kg uniformément répartie dans les 5 bacs empilés.

• Capacité : 28 et 45 litres.

• Matière : PEHD pour les bacs en couleur et PP pour le bac translucide.

• Forte résistance mécanique, en position 4 sur 1.

• Gain de place : jusqu'à 70% en position emboîtée.

• Séparation permettant de structurer le rangement.

• Poignées latérales permettant l'accrochage des bacs entre eux.

• Coloris : bleu, rouge, jaune, gris, orange fluo, vert laser, translucide.

Options : Séparateurs et lot de 100 étiquettes.

2 volumes :
28 ou 45 litres



GERBABLES :
Large ouverture facilitant le prélèvement.



EMBOÎTABLES a VIDE
Gain de place : 70%

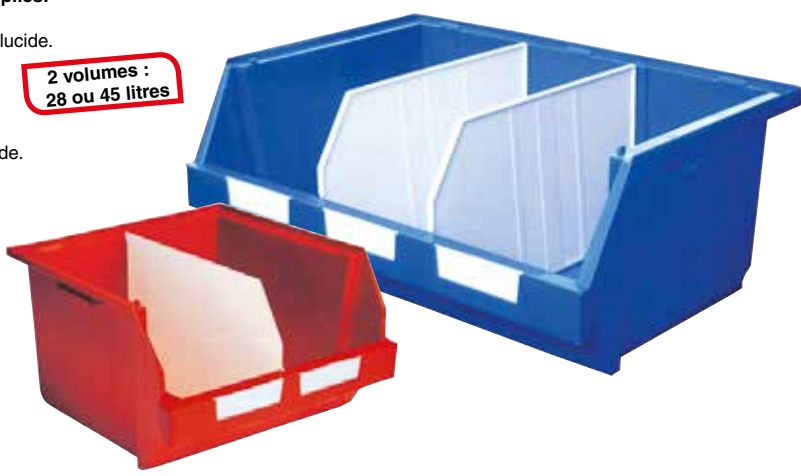

Conditionnés par carton complet à la couleur				Bleu	Rouge	Jaune	Gris	Orange fluo	Vert laser	Translucide	
Capacité (l)	Dim. extérieures L x P x H (mm)	Poids (g)	Carton de	Réf.	Réf.	Réf.	Réf.	Réf.	Réf.	Réf.	Prix HT le bac
28	404 x 410 x 240	1050	10	DDED0417	DDED0806	DDED0418	DDED1046	DDED1048	DDED1050	DDED0419	19,60 €
45	612 x 413 x 250	1900	10	DDED0783	DDED0807	DDED0782	DDED1047	DDED1049	DDED1051	DDED0784	28,80 €
Séparation intérieure blanche			10	DDED0420	DDED0420	DDED0420	DDED0420	DDED0420	DDED0420	DDED0420	6,10 €
Lot d'étiquettes blanches			100	DDED1045	DDED1045	DDED1045	DDED1045	DDED1045	DDED1045	DDED1045	11,20 €

Bacs à bec

BAC À BEC EN POLYPROPYLÈNE RECYCLÉ

Pour une utilisation polyvalente de rangement.

- Capacité : 0,3 à 28 litres.
- Fond plat anti-dérapant et piliers de renfort.
- Crans de blocage pour un gerbage stable.
- Patte d'accrochage pour réglette murale.
- Poignée de préhension à l'avant.
- Porte étiquette intégré.
- Coloris noir.

**ISSUS À 100%
DE MATÉRIAUX
RECYCLÉS**



A partir de
0,80 € HT

Vendus par carton complet						
Capacité (l)	Dim. L x P x H (mm)	Poids (g)	Carton de	Réf.	Prix HT le bac	
0,3	100 x 90 x 50	33	96	DDED0915	0,80 €	
1	125 x 125 x 75	69	60	DDED0916	1,30 €	
2	125 x 200 x 100	150	60	DDED0917	2,70 €	
3	150 x 225 x 125	220	48	DDED0918	3,30 €	
8	200 x 300 x 150	450	24	DDED0919	6,20 €	
16	250 x 380 x 180	650	10	DDED0920	11,10 €	
28	280 x 420 x 220	1050	6	DDED1023	15,80 €	

BAC À BEC "SÉRIE ÉCO" EN POLYPROPYLÈNE

- Capacité : 0,3 à 28 litres.
- Grande résistance mécanique. Stabilité du colorant.
- Résistance aux huiles, graisses.
- Fond plat anti-dérapant et piliers de renfort.
- Crans de blocage pour un gerbage stable.
- Patte d'accrochage pour réglette murale.
- Poignée de préhension à l'avant.
- Porte étiquette intégré.
- Coloris : bleu ou gris.

A partir de
0,90 € HT

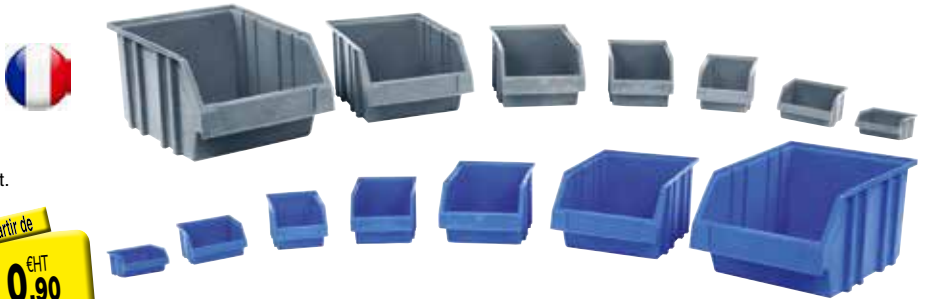

Vendus par carton complet				Bleu	Gris	Prix HT le bac
Capacité (l)	Dim. L x P x H (mm)	Poids (g)	Carton de	Réf.	Réf.	
0,3	100 x 90 x 50	33	96	DDED0400	DDED0801	0,90 €
1	125 x 125 x 75	69	60	DDED0401	DDED0802	1,40 €
2	125 x 200 x 100	150	60	DDED0402	DDED0803	2,70 €
3	150 x 225 x 125	220	48	DDED0403	DDED0804	3,50 €
8	200 x 300 x 150	450	24	DDED0404	DDED0805	6,50 €
16	250 x 380 x 180	650	10	DDED0922	DDED0923	11,70 €
28	280 x 420 x 220	1050	6	DDED1025	DDED1026	16,80 €

BAC À BEC "EUROPEAN" EN POLYPROPYLÈNE

Conçu pour un usage intensif et professionnel.

- Capacité : 0,3 à 23 litres.
- Résistance chimique aux principaux agents : huiles, graisses, sels, acides, détergents.
- Résistance thermique (charge densité 1) : Utilisation statique -40° à +80° - Utilisation dynamique -30° à +70°.
- Résistance mécanique élevée grâce à une double paroi et aux piliers de renfort intégrés sur la partie avant des bacs.
- Crans de blocage pour un gerbage stable. Gerbage : 4/1.
- Fond anti-dérapant et nervures d'appui pour une meilleure stabilité.
- Patte d'accrochage pour réglette murale.
- Poignée de préhension à l'avant.
- Porte étiquette intégré.
- Coloris : bleu, rouge, vert, jaune, gris, orange fluo, vert laser, translucide.

Vendu sans accessoires.



- Nombreux accessoires sur demande :
- Séparations longitudinales.
 - Couvercle pivotant.
 - Volet abattant.
 - Couvercle.
 - Porte-étiquette.
 - Panneau à fentes.
 - Barre murale.....
- Consultez votre partenaire D-Direct.

A partir de
1,40 € HT



Conditionnés par carton complet à la couleur				Bleu	Rouge	Vert	Jaune	Gris	Orange fluo	Vert laser	Translucide	Prix HT le bac
Capacité (l)	Dim. extérieures L x P x H (mm)	Poids (g)	Carton de	Réf.	Réf.	Réf.	Réf.	Réf.	Réf.	Réf.	Réf.	
0,3	103 x 89 x 54	35	48	DDED1012	DDED1013	DDED1014	DDED1015	DDED1052	DDED1027	DDED1064	DDED1016	1,40 €
1	103 x 160 x 75	85	48	DDED0412	DDED0811	DDED0816	DDED0821	DDED1059	DDED1028	DDED1065	DDED0826	1,90 €
3	150 x 230 x 125	235	36	DDED0413	DDED0812	DDED0817	DDED0822	DDED1060	DDED1029	DDED1066	DDED0827	5,00 €
8	210 x 342 x 150	490	12	DDED0414	DDED0813	DDED0818	DDED0823	DDED1061	DDED1030	DDED1067	DDED0828	8,95 €
11	210 x 347 x 200	660	12	DDED0415	DDED0814	DDED0819	DDED0824	DDED1062	DDED1031	DDED1068	DDED0829	10,50 €
23	315 x 500 x 200	1200	6	DDED0416	DDED0815	DDED0820	DDED0825	DDED1063	DDED1032	DDED1069	DDED0830	20,10 €

Bacs à bec

BAC À BEC ET CAISSE LIVRÉS À PLAT

En polypropylène, léger et solide. Insensible à l'eau et aux graisses.

- Epaisseur : 3,5 mm. Force 15 Kg.
- Facilité de stockage. Livrés à plat.
- Montage en quelques secondes.
- Les caisses sont équipées de poignées confort et de coins rigides pour le gerbage.



Remises quantitatives Nous consulter

BAC À BEC À MONTER

Pour ranger et organiser le stockage dans vos ateliers.

- Matière : Polypropylène alvéolaire.
- Epaisseur : 2,5 mm.
- Densité : 470 g/m².
- Coloris : bleu ou orange.



Repère	Capacité (l)	Dim ext L x l x H (mm)	Condt	Réf.	Prix HT le bac
1	1,5	180 x 120 x 65	20	DDED0421	1,45 €
-	1,7	280 x 60 x 105	20	DDED0422	2,20 €
2	2,6	280 x 90 x 105	20	DDED0423	2,10 €
3	3,6	380 x 90 x 105	20	DDED0424	2,40 €
4	5,3	280 x 180 x 105	20	DDED0425	2,60 €
5	7,2	380 x 180 x 105	20	DDED0426	3,00 €
6	11,8	380 x 295 x 105	20	DDED0427	3,80 €
7	18,4	485 x 280 x 135	5	DDED0428	9,75 €
8	36	535 x 345 x 195	5	DDED0429	13,90 €

Vendus par conditionnement complet à la couleur			Bleu	Orange	
Capacité (l)	Dim. hors tout L x l x H (mm)	Condt	Réf.	Réf.	Prix HT le bac
1	180 x 120 x 65	25	DDED1070	DDED1077	1,45 €
2	280 x 90 x 105	25	DDED1071	DDED1078	2,15 €
2,5	380 x 90 x 105	25	DDED1072	DDED1079	2,50 €
4,3	280 x 180 x 105	25	DDED1073	DDED1080	2,70 €
6	380 x 180 x 105	25	DDED1074	DDED1081	2,80 €
9	380 x 180 x 155	25	DDED1075	DDED1082	3,00 €
16	380 x 300 x 155	25	DDED1076	DDED1083	3,60 €

BLOC À TIROIRS BASCULANTS

Les blocs tiroirs peuvent être fixés contre un mur, ou empilés (superposition avec blocage par butées) ou fixés sur des supports adaptés.

- Bloc en polystyrène très résistants.
- Longueur d'un bloc : 600 mm.
- Tiroirs translucides, basculants et amovibles.
- Porte étiquette intégré.
- Coloris : beige.

Options :

- Tringle de blocage des tiroirs.
- Présentoirs adaptés pour blocs.

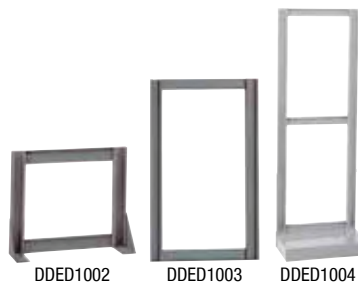
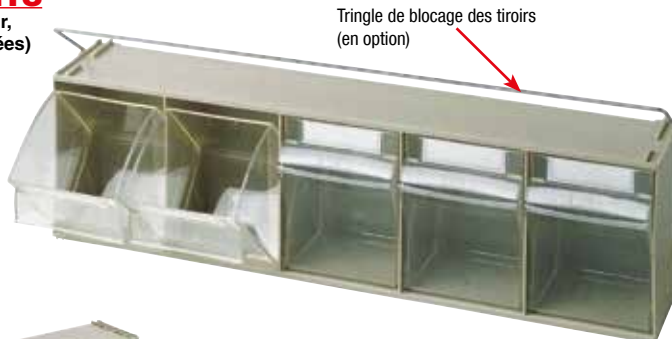

INFO Les meubles et accessoires sont adaptés à tous les modèles de blocs tiroirs qui peuvent être panachés sur un même meuble. Pour calculer l'équipement personnalisé que vous souhaitez sur un meuble-présentoir, tenez compte de la hauteur utile du meuble et de la hauteur des blocs.

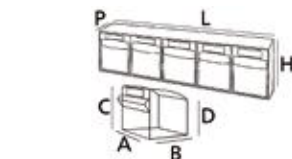

Blocs vendus par carton complet					Tringles vendues par carton complet			
Nbre de tiroirs	Dim. hors tout L x P x H (mm)	Dim. tiroir Ax B-CxD (mm)	Carton de	Réf.	Prix HT le bloc	Carton de	Réf.	Prix HT la tringle
9	600 x 51 x 76	60 x 44-65 x 48	12	DDED0992	21,50 €	6	DDED0997	3,70 €
6	600 x 74 x 111	93 x 65-97 x 71	10	DDED0993	30,70 €	6	DDED0998	3,80 €
5	600 x 110 x 165	112 x 100-150 x 110	8	DDED0994	48,60 €	6	DDED0999	3,90 €
4	600 x 136 x 206	141 x 126-192 x 136	6	DDED0995	67,30 €	6	DDED1000	4,00 €
3	600 x 160 x 240	186 x 147-220 x 165	4	DDED0996	76,20 €	6	DDED1001	4,10 €
Présentoir de banque dim. : L 610 x P 150 x H 500 mm. - H utile : 600 mm.						1	DDED1002	87,00 €
Présentoir mural dim. : L 600 x P 50 x H 1000 mm. - H utile : 1000 mm.						1	DDED1003	118,00 €
Présentoir sur socle dim. : L 600 x P 220 x H 1750 mm. - H utile : 1650 mm.						1	DDED1004	197,00 €

Bacs à bec

BAC À BEC RENFORCÉ

Bac à bec en polypropylène offrant un système de stockage simple et efficace pour une large variété de matériaux. Gerbable. Renforcé côtés et fond.

- Moulage par injection.
- Robuste : nervures latérales et fond renforcé.
- Résistance thermique et chimique.
- Non toxiques : compatibles avec le milieu alimentaire.
- Coloris : Bleu ou rouge.
- Egalement disponibles en anti-statique.

7 tailles de 0,4 à 30 litres



A partir de
1 € HT
Le bac

CHARIOT POUR BACS À BEC

- Capacité : 450 kg.
- Chariot double face largeur 1000 mm.
- Dim. : 1000 x 750 x 1200 mm.
- Livré démonté (sans les bacs).



DDED0430 680,00 € HT

Coloris : Jaune, vert, translucide sur demande.

Vendus par carton complet			Bleu	Rouge	
Capacité (l)	Dim L x l x H (mm)	Carton de	Réf.	Réf.	Prix HT le bac
0,46	90 x 100 x 50	20	DDED0405	DDED0940	1,00 €
1,27	165 x 100 x 75	20	DDED0406	DDED0941	1,95 €
4,60	240 x 150 x 125	10	DDED0407	DDED0942	3,70 €
9,10	355 x 200 x 125	10	DDED0408	DDED0943	7,50 €
12,80	355 x 200 x 175	10	DDED0409	DDED0944	9,80 €
28,30	381 x 420 x 175	5	DDED0410	DDED0945	18,00 €
31,40	510 x 315 x 200	5	DDED0411	DDED0946	21,00 €



Ces bacs peuvent également être utilisés avec une gamme d'accessoires (armoires, rayonnages, panneaux d'accrochage...) sur demande.

BAC A BEC

- 4 longueurs, 4 largeurs et 2 hauteurs.
- Polypropylène résistant aux chocs.
- Poignée de préhension.
- Fond renforcé en nid d'abeille.
- Porte-étiquette logistique.
- Ouverture frontale.
- Séparations transversales et translucides.
- Température d'utilisation : -10 à 50°.
- Coloris : vert, jaune, bleu ou rouge à préciser à la commande.

Profondeurs "spécial rayonnage"



Vendus par carton complet à la couleur, sans séparation				
Dim. L x l x H (mm)	Nombre de séparation	Carton de	Réf.	Prix HT le carton
300 x 90 x 95	5	40	DDED0454	183,00 €
300 x 120 x 95	3	30	DDED0455	160,00 €
300 x 180 x 95	3	20	DDED0456	144,00 €
300 x 240 x 95	3	15	DDED0457	123,00 €
400 x 90 x 95	7	40	DDED0458	218,00 €
400 x 120 x 95	4	30	DDED0459	195,00 €
400 x 180 x 95	4	20	DDED0460	172,00 €
400 x 240 x 95	3	15	DDED0461	147,00 €
400 x 240 x 150	3	10	DDED0462	137,00 €
500 x 90 x 95	7	40	DDED0463	272,00 €
500 x 120 x 95	4	30	DDED0464	235,00 €
500 x 180 x 95	4	20	DDED0465	190,00 €
500 x 240 x 95	3	15	DDED0466	170,00 €
600 x 120 x 95	7	30	DDED0467	296,00 €
600 x 240 x 95	7	15	DDED0468	188,00 €



Fond renforcé plat nid d'abeille



Préhension ergonomique



Accessibilité parfaite

Séparateurs vendus par lot			
Dim. l x H (mm)	Lot de	Réf.	Prix HT le lot
90 x 95	50	DDED0469	38,50 €
120 x 95	50	DDED0470	43,00 €
180 x 95	25	DDED0471	39,50 €
240 x 95	25	DDED0472	55,80 €
240 x 150	10	DDED0473	35,30 €

Porte-étiquettes vendus par lot			
Dim. l x H (mm)	Lot de	Réf.	Prix HT le lot
75 x 30	100	DDED0474	28,00 €

Stockage

Bacs et fûts

BAC GERBABLE AVEC OU SANS COUVERCLE

Idéal pour le stockage de matières premières alimentaires.

- De 12 à 55 litres.
- Matière : PEHD alimentaire.
- Utilisations : de -40° C à +90° C.
- Sans bisphénol.
- Lavable en machine.
- Poignées en retrait.
- Coloris : blanc ou gris.

Option : couvercle.



Capacité (l)	Dim hors tout L x l x H (mm)	Poids (g)	Blanc		Gris	Prix HT l'unité
			Réf.	Réf.	Réf.	
12	400 x 300 x 165	0,91	DDED0860	DDED0867	DDED0867	13,30 €
15	400 x 300 x 215	1,09	DDED0861	DDED0868	DDED0868	15,20 €
25	600 x 400 x 165	1,41	DDED0862	DDED0869	DDED0869	23,00 €
35	600 x 400 x 217	1,60	DDED0863	DDED0870	DDED0870	25,30 €
55	600 x 400 x 315	2,20	DDED0864	DDED0871	DDED0871	32,50 €
Couvercle pour bacs 12 ou 15 litres			DDED0865	DDED0872	DDED0872	6,80 €
Couvercle pour bacs 25, 35 ou 55 litres			DDED0866	DDED0873	DDED0873	15,00 €

BAC GERBABLE AVEC COUVERCLE

Facilite l'intégration d'une démarche HACCP :

code couleur + cartouche d'identification.

- De 12 à 55 litres.
 - Matière : PEHD alimentaire.
 - Utilisation : de -40° C à +90° C.
 - Sans bisphénol.
 - Lavable en machine.
 - Poignées en retrait.
- Coloris :**
- Rouge, bleu, vert, jaune, blanc.
 - Livré avec couvercle.

Gilac



Conditionnés par 5 bacs de même couleur et de même dimension								Prix HT le bac
Capacité (l)	Dim. L x l x H (mm)	Poids (kg)	Rouge	Bleu	Vert	Blanc	Jaune	
			Réf.	Réf.	Réf.	Réf.	Réf.	
12	400 x 300 x 180	1,25	DDED0835	DDED0840	DDED0845	DDED0850	DDED0855	25,00 €
15	400 x 300 x 235	1,51	DDED0836	DDED0841	DDED0846	DDED0851	DDED0856	29,90 €
25	600 x 400 x 190	2,20	DDED0837	DDED0842	DDED0847	DDED0852	DDED0857	47,40 €
35	600 x 400 x 230	2,46	DDED0838	DDED0843	DDED0848	DDED0853	DDED0858	48,60 €
55	600 x 400 x 325	3,05	DDED0839	DDED0844	DDED0849	DDED0854	DDED0859	64,50 €

FÛT À OUVERTURE TOTALE

Homologués UN : usage international pour le transport de liquides.

Transport et stockage de matières solides dangereuses.

Avec couvercle scellable 100 % hermétique et étanche.

- Capacité : de 30 à 220 litres.
- Polyéthylène haute densité.
- Fermeture à levier en acier galvanisé.
- Dispositif de scellage.
- Empilage stable.
- Coloris : bleu, couvercle : noir.

A partir de
33,80 € HT



DDEE0760

DDEE0761

DDEE0762

DDEE0763

DDEE0764

DDEE0765

D Autres capacités de fûts et de contenants. Consultez votre partenaire D-Direct.

Capacité (l)	Ouverture (mm)	Nbre poignées	Dim. Ø x H (mm)	Homologation UN	Poids (kg)	Réf.	Prix HT
30	255	2	310 x 520	X61	1,62	DDEE0760	33,80 €
50	282	0	389 x 540	X62	2,08	DDEE0761	45,10 €
60	282	2	389 x 632	X75	2,30	DDEE0762	49,90 €
120	390	0	475 x 780	X223	5,40	DDEE0763	63,20 €
150	390	0	480 x 985	X255	6,10	DDEE0764	81,80 €
220	460	0	580 x 975	X318	8,80	DDEE0765	109,00 €

CHARIOT UNIVERSEL 600 X 400

Franchissement facilité grâce à sa conception exclusive basée sur 6 roues fixes, dont 2 roues centrales décalées.

Pivote sur les roues centrales pour tourner.

Compatible avec bacs et caisses 600 x 400 et 400 x 300 mm.

- Charge : 250 Kg.
- Cadre en ABS.
- Lavable en machine.
- Dim. ext. : L 613 x l. 414 x H 135 mm.

Roues : Ø 100 mm :

- Polypropylène, chape et visserie acier ou inox.
- Polyamide, bandage caoutchouc, chape et visserie acier ou inox.

Option :

- Timon amovible, manche inox : L 925 mm.



Roues polypropylène

Roues polyamide, bandage caoutchouc

DDAB0623

Roues	Chape	Poids (kg)	Réf.	Prix HT
Polypropylène	Acier	2,87	DDAB0619	59,00 €
Polyamide silencieux	Acier	3,62	DDAB0620	121,00 €
Polypropylène	Inox	2,87	DDAB0621	91,00 €
Polyamide silencieux	Inox	3,62	DDAB0622	152,00 €
Timon amovible pour socle		1,10	DDAB0623	122,00 €

Bacs et fûts

BAC GERBABLE GRAND VOLUME

Pour de nombreuses applications dans le secteur alimentaire.

- Capacité : 140 litres.
- Matière : polyéthylène haute densité.
- Coins renforcés et arrondis, pour charges lourdes.
- Qualité alimentaire.
- Utilisation : entre -30°C et +60°C.

Modèles :

- À fonds plats nervurés ou lisses.
- Mobiles, 2 roues fixes et 2 roues pivotantes Ø 100 mm, avec fourches en acier zingué.
- Sur 4 pieds.
- Coloris : blanc.

Option :

- Couvercle.



Option : couvercle

A partir de
106^{€HT}



DDED0947



DDED0949



DDED0950

Capacité (l)	Version	Fond	Dim. Ext. L x l. x H (mm)	Dim. Int. L x l. x H (mm)	Poids (kg)	Réf.	Prix HT
140	Fond plat	Lisse	800 x 600 x 405	720 x 515 x 400	10,2	DDED0947	106,00 €
140	Fond plat	Nervuré	800 x 600 x 405	720 x 515 x 400	11,4	DDED0948	126,00 €
140	4 roues	Nervuré	800 x 600 x 550	720 x 515 x 400	14	DDED0949	174,00 €
140	4 pieds	Nervuré	800 x 600 x 510	720 x 515 x 400	11	DDED0950	121,00 €



Fond lisse



Fond nervuré

BAC GRAND VOLUME

Convient pour le transport et le stockage.

- Capacité : 210 et 400 litres.
- Matière : polyéthylène haute densité.
- Fond et côtés lisses, sur pieds.
- Coins renforcés et arrondis.
- Qualité alimentaire.
- Manutentionnable par chariot élévateur.
- Coloris : blanc.

Options :

- Couvercle.
- Chariot sur roues en nylon Ø 100 mm, fourches en acier inoxydable.
- Bouchon pour écoulement de l'eau.
- Robinet de vidange.

A partir de
182^{€HT}



DDED0952



Capacité (l)	Dim. Ext. L x l. x H (mm)	Dim. utiles L x l. x H (mm)	Charge (kg)	Poids (kg)	Réf.	Prix HT	
210	790 x 605 x 680	720 x 530 x 570	-	9	DDED0951	182,00 €	
400	950 x 720 x 830	875 x 640 x 700	-	17,5	DDED0952	379,00 €	
Couvercle pour bac 210 litres				2,9	DDED0954	58,00 €	
Couvercle pour bac 400 litres				4,9	DDED0955	66,80 €	
Chariot pour bac 210 litres				400	8,5	DDED0957	275,00 €
Chariot pour bac 400 litres				400	11	DDED0958	366,00 €
Robinet de vidange					DDED0960	38,50 €	
Bouchon pour écoulement de l'eau					DDED0961	24,50 €	



Bouchons pour écoulement



Robinet de vidange

FÛT STANDARD À GRANDE OUVERTURE

Homologué UN : convient pour produits alimentaires et produits chimiques.

Avec couvercle à visser 100 % hermétique et étanche.

• Capacité : de 3,6 à 68 litres.

- Polyéthylène haute densité.
- Bouchon avec joint caoutchouc intégré.
- Dispositif de scellage.
- Température utilisation mini/maxi : -40°C à +80°C.
- Température maxi couvercle fermé : +30°C.
- Empilage stable.
- Coloris : blanc, couvercle : rouge.

A partir de
12,80^{€HT}



DDEE0751



DDEE0752



DDEE0753



Capacité (l)	Ouverture (mm)	Nbre poignées	Dim. Ø x H (mm)	Poids (kg)	Réf.	Prix HT
3,6	136	0	198 x 171	0,35	DDEE0751	12,80 €
6	136	0	198 x 263	0,42	DDEE0752	16,70 €
10	204	0	274 x 239	0,85	DDEE0753	28,30 €
15	204	0	274 x 328	0,97	DDEE0754	33,30 €
20	204	0	274 x 417	1,15	DDEE0755	36,00 €
26	204	0	316 x 424	1,19	DDEE0756	40,70 €
42	282	2	410 x 418	2,36	DDEE0757	57,50 €
55	282	2	410 x 520	2,64	DDEE0758	63,40 €
68	282	2	410 x 632	2,95	DDEE0759	68,90 €



DDEE0757



DDEE0758



DDEE0759

Stockage

Bacs Norme Europe

CAISSE EMBOÎTABLE ET GERBABLE - 600 X 400

Matière polyéthylène haute densité.

- Parois verticales pour un maximum de volume utile.
- Montants renforcés pour un gerbage en sécurité.
- Un emplacement à picots permet la pose d'étiquettes adhésives.
- Un marquage de couleur différente sur le dessus de la poignée facilite le stockage.
- Emboîtable à 45% pour un gain de place pour le stockage et des économies lors du transport à vide.

A partir de
11,50 € HT



30 LITRES

- Fond et parois pleins.
- Dim. ext. : L 600 x l. 400 x H 150 mm.
- Dim. int. : L 565 x l. 365 x H 135 mm.
- Poids : 1,725 kg.
- Coloris : Gris ou Blanc.

DDDED0903

12,00 € HT



30 LITRES

- Fond et parois ajourés.
- Dim. ext. : L 600 x l. 400 x H 150 mm.
- Dim. int. : L 565 x l. 365 x H 135 mm.
- Poids : 1,6 kg.
- Coloris : Gris ou Blanc.

DDDED0905

11,50 € HT



40 LITRES

- Fond et parois pleins.
- Dim. ext. : L 600 x l. 400 x H 200 mm.
- Dim. int. : L 565 x l. 365 x H 185 mm.
- Poids : 2,2 kg.
- Coloris : Gris ou Blanc.

DDDED0906

14,50 € HT



40 LITRES

- Fond et parois ajourés.
- Dim. ext. : L 600 x l. 400 x H 200 mm.
- Dim. int. : L 565 x l. 365 x h.185 mm.
- Poids : 2 kg.
- Coloris : Gris ou Blanc.

DDDED0910

13,50 € HT



40 LITRES

- Fond plein et parois ajourées.
- Dim. ext. : L 600 x l. 400 x H 200 mm.
- Dim. int. : L 565 x l. 365 x H 185 mm.
- Poids : 2 kg.
- Coloris : Gris, Blanc, Rouge, Vert, Bleu.

DDDED0909

14,30 € HT



60 LITRES

- Fond et parois pleins.
- Dim. ext. : L 600 x l. 400 x H 300 mm.
- Dim. int. : L 565 x l. 365 x H 285 mm.
- Poids : 3,05 kg.
- Coloris : Gris ou Blanc.

DDDED1122

22,80 € HT



60 LITRES

- Fond et parois ajourés.
- Dim. ext. : L 600 x l. 400 x H 300 mm.
- Dim. int. : L 565 x l. 365 x H 285 mm.
- Poids : 2,55 kg.
- Coloris : Gris ou Blanc.

DDDED1123

20,20 € HT



60 LITRES

- Fond plein et parois ajourées.
- Dim. ext. : L 600 x l. 400 x H 300 mm.
- Dim. int. : L 565 x l. 365 x h.285 mm.
- Poids : 3,05 kg.
- Coloris : Gris ou Blanc.

DDDED1124

20,90 € HT

CAISSE EMBOÎTABLE ET GERBABLE - 800 X 400

Matière polyéthylène haute densité.

- Parois verticales pour un maximum de volume utile.
- Montants renforcés pour un gerbage en sécurité.
- Un emplacement à picots permet la pose d'étiquettes adhésives.
- Un marquage de couleur différente sur le dessus de la poignée facilite le stockage.
- Emboîtable à 50% pour un gain de place pour le stockage et des économies lors du transport à vide.

A partir de
20,70 € HT



50 LITRES

- Fond et parois pleins.
- Dim. ext. : L 800 x l. 400 x H 200 mm.
- Dim. int. : L 763 x l. 364 x H 186 mm.
- Poids : 3,150 kg.
- Coloris : Gris ou Blanc.

DDDED0911

23,00 € HT



50 LITRES

- Fond plein et parois 1/2 ajourées.
- Dim. ext. : L 800 x l. 400 x H 200 mm.
- Dim. int. : L 763 x l. 364 x H 186 mm.
- Poids : 3 kg.
- Coloris : Blanc.

DDDED0912

22,30 € HT



50 LITRES

- Fond plein et parois ajourées.
- Dim. ext. : L 800 x l. 400 x H 200 mm.
- Dim. int. : L 763 x l. 364 x H 186 mm.
- Poids : 2,850 kg.
- Coloris : Blanc.

DDDED0913

21,50 € HT



50 LITRES

- Fond et parois ajourés.
- Dim. ext. : L 800 x l. 400 x H 200 mm.
- Dim. int. : L 763 x l. 364 x H 186 mm.
- Poids : 2,685 kg.
- Coloris : Blanc.

DDDED0914

20,70 € HT

PLATEAU ROULANT

• Pour une utilisation dans l'industrie alimentaire, pharmaceutique...

- Charge : 250 kg.
- Dim. ext. : L 620 x l. 420 mm.
- Dim. int. : L 600 x l. 400 mm.
- 4 roues pivotantes Ø 100 mm, en polyamide ou à bandage caoutchouc.

Roues	Poids (kg)	Réf.	Prix HT
Polyamide	3,07	DDAB0401	79,00 €
Bandage caoutchouc	4,11	DDAB0402	88,00 €



DDAB0401



DDAB0402

Chariots pour bacs

CHARIOT POUR BACS

400 x 300 ou 600 x 400.

- Charge : 150 kg.
- Cadre en ABS.
- Trous d'écoulement dans les angles.
- Fourches zinguées avec fixation des roues renforcée.
- Roues caoutchouc, pivotantes Ø 100 mm.
- Dim. ext. : L 610 x l. 410 x H 160 mm.
- Poids : 3,25 kg.
- Coloris : Noir, Rouge, Bleu, Jaune, Vert.

Coloris	Réf.	Prix HT
Noir	DDAB0531	43,00 €
Rouge	DDAB0606	43,00 €
Bleu	DDAB0607	43,00 €
Jaune	DDAB0608	43,00 €
Vert	DDAB0609	43,00 €

A partir de
43 € HT



Fixation des roues renforcée



Trous d'écoulement dans les angles



CHARIOT POUR BACS

400 x 300 ou 600 x 400.

- Charge : 125 Kg.
- Cadre en polypropylène haute qualité.
- Fourches et vis en acier galvanisé.
- Roues nylon, pivotantes Ø 100 mm.
- Dim. ext. : L 610 x l. 410 x H 160 mm.
- Poids : 3,25 kg.
- Coloris : Gris, Rouge, Bleu, Jaune, Vert.

Coloris	Réf.	Prix HT
Gris	DDAB0407	49,00 €
Rouge	DDAB0610	49,00 €
Bleu	DDAB0611	49,00 €
Jaune	DDAB0612	49,00 €
Vert	DDAB0613	49,00 €



CHARIOT À FREINS POUR BACS

400 x 300 ou 600 x 400.

- Charge : 125 Kg.
- Cadre en polypropylène haute qualité.
- Fourches et vis en acier galvanisé.
- Roues nylon, pivotantes Ø 100 mm dont 2 à frein.
- Dim. ext. : L 610 x l. 410 x H 160 mm.
- Poids : 3,7 kg.
- Coloris : Gris, Rouge, Bleu, Jaune, Vert.

Coloris	Réf.	Prix HT
Gris	DDAB0698	50,00 €
Rouge	DDAB0699	50,00 €
Bleu	DDAB0700	50,00 €
Jaune	DDAB0701	50,00 €
Vert	DDAB0702	50,00 €



NOUVEAU

CHARIOT POUR BACS

400 x 300 ou 600 x 400

- Charge : 250 Kg.
- Cadre en ABS haute qualité.
- Fourches en polyamide. Vis inox.
- Roues nylon, pivotantes Ø 100 mm.
- Dim. ext. : L 620 x l. 420 x H 155 mm.
- Poids : 2,86 kg.
- Coloris : Noir, Rouge, Bleu, Jaune, Vert.

Coloris	Réf.	Prix HT
Noir	DDAB0408	81,00 €
Rouge	DDAB0614	81,00 €
Bleu	DDAB0615	81,00 €
Jaune	DDAB0616	81,00 €
Vert	DDAB0617	81,00 €



CHARIOT POUR BACS

400 x 300 ou 600 x 400

- Charge : 250 Kg.
- Cadre en ABS haute qualité.
- Fourches inox. Vis inox.
- Roues nylon, pivotantes Ø 100 mm.
- Dim. ext. : L 620 x l. 420 x H 155 mm.
- Poids : 3,30 kg.
- Coloris : Rouge.

DDAB0409 139,00 € HT



INOX

TIMON POUR CHARIOT

- En acier.
- L : 870 mm.
- Poids : 0,96 kg.
- Coloris : Rouge, Bleu.

Coloris	Réf.	Prix HT
Rouge	DDAB0410	60,00 €
Bleu	DDAB0618	60,00 €



BAC GERBABLE - 800 X 600

Fond et côtés pleins.

Poignées ouvertes - 4 côtés.

80 - 125 LITRES

- En polypropylène.
- Résistance aux températures allant de -20°C à + 90°C.
- Résiste aux huiles et graisses.
- Coloris : Gris, Rouge, Bleu, Jaune, Vert.



Capacité (l)	Dim. Ext. L x l. x H (mm)	Dim. Int. L x l. x H (mm)	Poids (kg)	Coloris					Prix HT
				Gris Réf.	Rouge Réf.	Bleu Réf.	Jaune Réf.	Vert Réf.	
80	800 x 600 x 210	745 x 545 x 200	3,55	DDDED1366	DDDED1367	DDDED1369	DDDED1371	DDDED1373	57,00 €
125	800 x 600 x 320	800 x 600 x 320	4,70	DDDED0970	DDDED1368	DDDED1370	DDDED1372	DDDED1374	70,00 €

D
À partir de 25 pièces. Un marquage à votre nom ou avec votre logo peut être réalisé sur les bacs Norme Europe.

Bacs Norme Europe

BAC GERBABLE AVEC OUVERTURE FRONTALE

Fond plein nervuré et côtés ajourés.
60 LITRES

- Fabriqué en polyéthylène recyclé.
- Dim. ext. : L 600 x l 400 x H 320 mm.
- Dim. int. : L 555 x l 355 x H 300 mm.
- Ouverture : L 345 x H 203 mm.
- Poids : 2,4 kg.
- Coloris : Gris.



DDED1207 16,30 € HT



ISSUS À 100%
DE MATÉRIEAUX
RECYCLÉS

BAC NAVETTE EMBOÛTABLE ET GERBABLE

Fond et côtés pleins, poignées coquilles et couvercle solidaire.

Dim. : 600 x 400 mm.

- Fabriqué en polypropylène recyclé.
- Gain de place 75 % à l'emboîtement.
- Plomb de sécurité sur demande.
- Porte-étiquette.
- Coloris : Gris.



ISSUS À 100%
DE MATÉRIEAUX
RECYCLÉS

Capacité (l)	Dim. Ext. L x l x H (mm)	Dim. Int. L x l x H (mm)	Poids (kg)	Réf.	Prix HT
46	600 x 400 x 265	547 x 365 x 237	2,96	DDED1208	21,10 €
54	600 x 400 x 315	547 x 365 x 287	3,23	DDED1209	22,80 €
67	600 x 400 x 365	547 x 365 x 337	3,50	DDED1210	24,40 €

BAC EMBOÛTABLE ET GERBABLE

Fond et côtés pleins.

Dim. : 400 x 300 et 600 x 400 mm.

- Fabriqué en polyéthylène haute densité.
- Gain de place de 65 % à l'emboîtement
- Emboîtables par rotation de 180°.
- Utilisation entre -30°C et +60°C.
- Coloris : Gris.

Option : couvercle à poser.



DDED1220



DDED1211

Capacité (l)	Dim. Ext. L x l x H (mm)	Dim. Int. L x l x H (mm)	Poids (kg)	Réf.	Prix HT
14	400 x 300 x 170	328 x 270 x 158	0,80	DDED1211	8,90 €
18	400 x 300 x 220	328 x 270 x 208	1,00	DDED1212	11,20 €
23	400 x 300 x 270	328 x 270 x 258	1,20	DDED1213	13,00 €
Couvercle à poser : 400 x 300 mm.				DDED1214	11,00 €
25	600 x 400 x 150	482 x 365 x 147	1,50	DDED1215	18,30 €
32	600 x 400 x 200	482 x 365 x 196	1,80	DDED1216	19,60 €
40	600 x 400 x 250	482 x 365 x 248	2,20	DDED1217	20,90 €
50	600 x 400 x 300	482 x 365 x 297	2,40	DDED1218	24,20 €
60	600 x 400 x 350	482 x 365 x 348	2,70	DDED1219	26,10 €
76	600 x 400 x 400	512 x 368 x 396	3,30	DDED1220	31,10 €
Couvercle à poser : 600 x 400 mm.				DDED1221	16,00 €

BAC EMBOÛTABLE ET GERBABLE

Fond plein et côtés ajourés.

Dim. : 400 x 300 et 600 x 400 mm.

- Fabriqué en polyéthylène haute densité.
- Gain de place de 65 % à l'emboîtement.
- Emboîtables par rotation de 180°.
- Utilisation entre -30°C et +60°C.
- Coloris : Gris.

Option : couvercle à poser.



DDED1222



DDED1229

Existe en version fond et côtés ajourés.
Consultez votre partenaire D-Direct.

Capacité (l)	Dim. Ext. L x l x H (mm)	Dim. Int. L x l x H (mm)	Poids (kg)	Réf.	Prix HT
14	400 x 300 x 170	328 x 270 x 158	0,70	DDED1222	9,40 €
18	400 x 300 x 220	328 x 270 x 208	0,90	DDED1223	10,60 €
23	400 x 300 x 270	328 x 270 x 258	1,10	DDED1224	11,90 €
Couvercle à poser : 400 x 300 mm				DDED1214	11,00 €
25	600 x 400 x 150	482 x 365 x 147	1,40	DDED1225	18,00 €
32	600 x 400 x 200	482 x 365 x 196	1,60	DDED1226	19,30 €
40	600 x 400 x 250	482 x 365 x 248	2,00	DDED1227	20,50 €
50	600 x 400 x 300	482 x 365 x 297	2,20	DDED1228	23,00 €
60	600 x 400 x 350	482 x 365 x 348	2,40	DDED1229	24,20 €
Couvercle à poser : 600 x 400 mm.				DDED1221	15,50 €

BAC PLIABLE GERBABLE RÉUTILISABLE - 600 X 400

Avec ou sans couvercle. Fond lisse et côtés pleins.

- Fabriqué en polypropylène.
- Poignées ouvertes - 2 côtés.
- Champs étiquette sur 1 côté.
- Coloris : Gris.



DDED1039



DDED1040



DDED1041



DDED1042



Capacité (l)	Dim. Ext. L x l x H (mm)	Dim. Int. L x l x H (mm)	Couvercle	Poids (kg)	Réf.	Prix HT
39	600 x 400 x 215	558 x 362 x 194	Sans	2,40	DDED1039	27,10 €
39	600 x 400 x 220	558 x 362 x 194	Avec	3,24	DDED1040	35,30 €
59	600 x 400 x 320	558 x 362 x 294	Sans	3	DDED1041	29,60 €
59	600 x 400 x 320	558 x 362 x 294	Avec	3,75	DDED1042	36,80 €



À partir de 25 pièces.
Un marquage à votre nom ou avec votre logo peut être réalisé sur les bacs Norme Europe.
Consultez votre partenaire D-Direct.

Bacs Norme Europe

BAC GERBABLE

Fond et côtés pleins.

Dim. : 400 x 300 et 600 x 400 mm.

• Fabriqué en polypropylène qualité alimentaire.

• Résistance aux températures allant de -20°C à +90°C.

Option : couvercle à poser ou à charnières.

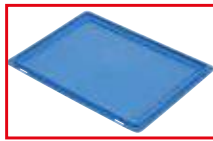

Couvercle à poser

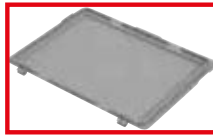

Couvercle à charnières

A partir de
7,70 € HT



Capacité (l)	Dim. Ext. L x l. x H (mm)	Dim. Int. L x l. x H (mm)	Coloris Poignées	Poids (kg)	Rouge	Bleu	Jaune	Vert	Prix HT	Gris	Prix HT
					Réf.	Réf.	Réf.	Réf.		Réf.	
10	400 x 300 x 120	356 x 256 x 110	Fermées	0,77	DDED1132	DDED1144	DDED1156	DDED1168	8,90 €	DDED1180	7,70 €
15	400 x 300 x 170	356 x 256 x 160	Ouvertes	0,97	DDED1133	DDED1145	DDED1157	DDED1169	10,40 €	DDED1181	9,00 €
20	400 x 300 x 220	356 x 256 x 211	Ouvertes	0,96	DDED1134	DDED1146	DDED1158	DDED1170	10,90 €	DDED1182	9,40 €
30	400 x 300 x 325	356 x 256 x 297	Ouvertes	1,75	DDED1135	DDED1147	DDED1159	DDED1171	13,90 €	DDED1183	12,00 €
Couvercle à poser : 400 x 300 mm.					DDED1136	DDED1148	DDED1160	DDED1172	5,20 €	DDED1184	4,50 €
Couvercle à charnières : 400 x 300 mm.					DDED1137	DDED1149	DDED1161	DDED1173	5,20 €	DDED1185	4,50 €
20	600 x 400 x 120	555 x 358 x 105	Fermées	1,39	DDED1138	DDED1150	DDED1162	DDED1174	12,20 €	DDED1186	10,60 €
33	600 x 400 x 170	555 x 360 x 157	Ouvertes	1,69	DDED1139	DDED1151	DDED1163	DDED1175	14,60 €	DDED1187	12,60 €
42	600 x 400 x 220	555 x 355 x 215	Ouvertes	1,78	DDED1140	DDED1152	DDED1164	DDED1176	17,80 €	DDED1188	15,50 €
60	600 x 400 x 320	552 x 353 x 315	Ouvertes	2,70	DDED1141	DDED1153	DDED1165	DDED1177	22,10 €	DDED1189	19,20 €
Couvercle à poser : 600 x 400 mm.					DDED1142	DDED1154	DDED1166	DDED1178	7,30 €	DDED1190	6,30 €
Couvercle à charnières : 600 x 400 mm.					DDED1143	DDED1155	DDED1167	DDED1179	7,30 €	DDED1191	6,30 €

Stockage

BAC GERBABLE

Fond et côtés ajourés.

Dim. : 600 x 400 mm.

• Fabriqué en polyéthylène qualité alimentaire.

• Résistance aux chocs et aux charges élevées.

• Poignées ouvertes.

• Coins arrondis.

NOUVEAU

A partir de
6,80 € HT



Capacité (l)	Dim. Ext. L x l. x H (mm)	Dim. Int. L x l. x H (mm)	Coloris	Poids (kg)	Brun	Rouge	Bleu	Jaune	Vert	Prix HT
					Réf.	Réf.	Réf.	Réf.	Réf.	
15	600 x 400 x 90	565 x 365 x 75		0,89	DDED1341	DDED1346	DDED1351	DDED1356	DDED1361	6,80 €
29	600 x 400 x 150	565 x 365 x 138		1,17	DDED1342	DDED1347	DDED1352	DDED1357	DDED1362	8,10 €
45	600 x 400 x 240	565 x 365 x 220		2,06	DDED1343	DDED1348	DDED1353	DDED1358	DDED1363	12,30 €
61	600 x 400 x 320	565 x 365 x 305		2,44	DDED1344	DDED1349	DDED1354	DDED1359	DDED1364	15,80 €
80	600 x 400 x 410	565 x 365 x 395		2,66	DDED1345	DDED1350	DDED1355	DDED1360	DDED1365	19,50 €

Les prix indiqués sont susceptibles d'être modifiés : Contactez votre partenaire D-Direct !

Bacs Norme Europe

BAC GERBABLE - 400 X 300

Matière polypropylène haute densité.



10 LITRES

- Fond et parois pleins.
- Dim. ext. : L 400 x l. 300 x H 118 mm.
- Dim. int. : L 355 x l. 255 x H 105 mm.
- Poids : 769 g.
- Coloris : Rouge ou gris.

Rouge	DDED1084	8,00 €
Gris	DDED1085	8,00 €



15 LITRES

- Fond et parois pleins.
- Dim. ext. : L 400 x l. 300 x H 175 mm.
- Dim. int. : L 355 x l. 255 x H 164 mm.
- Poids : 1020 g.
- Coloris : Rouge ou gris.

Rouge	DDED1086	10,10 €
Gris	DDED1087	10,10 €



20 LITRES

- Fond et parois pleins.
- Dim. ext. : L 400 x l. 300 x H 235 mm.
- Dim. int. : L 355 x l. 255 x H 220 mm.
- Poids : 1272 g.
- Coloris : Rouge ou gris.

Rouge	DDED1088	10,80 €
Gris	DDED1089	10,80 €



30 LITRES

- Fond et parois pleins.
- Dim. ext. : L 400 x l. 300 x H 319 mm.
- Dim. int. : L 355 x l. 255 x H 300 mm.
- Poids : 1770 g.
- Coloris : Gris.

DDED1090	14,50 € HT
----------	------------

BAC GERBABLE - 600 X 400

Matière polypropylène haute densité.



12 LITRES

- Fond et parois pleins.
- Dim. ext. : L 600 x l. 400 x H 73 mm.
- Dim. int. : L 555 x l. 355 x H 62 mm.
- Poids : 1080 g.
- Coloris : Gris.

DDED1091	10,90 € HT
----------	------------



21 LITRES

- Fond et parois pleins.
- Dim. ext. : L 600 x l. 400 x H 118 mm.
- Dim. int. : L 555 x l. 355 x H 105 mm.
- Poids : 1360 g.
- Coloris : Rouge ou gris.

Rouge	DDED1092	11,50 €
Gris	DDED1093	11,50 €



28 LITRES

- Fond et parois pleins.
- Dim. ext. : L 600 x l. 400 x H 150 mm.
- Dim. int. : L 555 x l. 355 x H 139 mm.
- Poids : 1480 g.
- Coloris : Gris.

DDED1094	12,30 € HT
----------	------------



33 LITRES

- Fond et parois pleins.
- Dim. ext. : L 600 x l. 400 x H 175 mm.
- Dim. int. : L 555 x l. 355 x H 164 mm.
- Poids : 1696 g.
- Coloris : Gris.

DDED1095	13,90 € HT
----------	------------



45 LITRES

- Fond et parois pleins.
- Dim. ext. : L 600 x l. 400 x H 235 mm.
- Dim. int. : L 555 x l. 355 x H 220 mm.
- Poids : 2175 g.
- Coloris : Rouge ou gris.

Rouge	DDED1096	18,80 €
Gris	DDED1097	18,80 €



54 LITRES

- Fond et parois pleins.
- Dim. ext. : L 600 x l. 400 x H 280 mm.
- Dim. int. : L 555 x l. 355 x H 265 mm.
- Poids : 2510 g.
- Coloris : Gris.

DDED1098	21,40 € HT
----------	------------



60 LITRES

- Fond et parois pleins.
- Dim. ext. : L 600 x l. 400 x H 319 mm.
- Dim. int. : L 555 x l. 355 x H 300 mm.
- Poids : 2745 g.
- Coloris : Rouge ou gris.

Rouge	DDED1099	21,60 €
Gris	DDED1100	21,60 €



75 LITRES

- Fond et parois pleins.
- Dim. ext. : L 600 x l. 400 x H 412 mm.
- Dim. int. : L 555 x l. 355 x H 398 mm.
- Poids : 3675 g.
- Coloris : Gris.

DDED1101	31,30 € HT
----------	------------

BAC GERBABLE - 800 X 600

Matière polypropylène haute densité.



87 LITRES

- Fond et parois pleins.
- Dim. ext. : L 800 x l. 600 x H 235 mm.
- Dim. int. : L 755 x l. 555 x H 205 mm.
- Poids : 4100 g.
- Coloris : Gris.

DDED1102	33,20 € HT
----------	------------



125 LITRES

- Fond et parois pleins.
- Dim. ext. : L 800 x l. 600 x H 319 mm.
- Dim. int. : L 755 x l. 555 x H 295 mm.
- Poids : 4680 g.
- Coloris : Gris.

DDED1103	39,60 € HT
----------	------------



162 LITRES

- Fond et parois pleins.
- Dim. ext. : L 800 x l. 600 x H 412 mm.
- Dim. int. : L 755 x l. 555 x H 382 mm.
- Poids : 6260 g.
- Coloris : Gris.

DDED1104	45,00 € HT
----------	------------

COUVERCLE ENCASTRABLE

400 x 300 - 600 x 400 et 800 x 600 mm.

- Coloris : Gris.
- Existe en rouge sur demande.

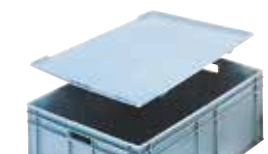

Pour bacs (mm)	Réf.	Prix HT
400 x 300	DDED1105	5,20 €
600 x 400	DDED1106	11,50 €
800 x 600	DDED1107	20,20 €



Certains bacs Norme Europe existent en version ajourée. Consultez votre Partenaire D-DIRECT.

Bacs Norme Europe

BAC GERBABLE EMBOÏTABLE ALLER-RETOUR - 600 X 400

Matière polyéthylène haute densité.



26 LITRES

- Fond et parois ajourés.
- Dim. ext. : L 600 x l. 400 x H 147 mm.
- Dim. int. : L 553 x l. 360 x H 122 mm.
- Poids : 1455 g.
- Coloris : Bleu foncé/Bleu clair.

DDED1108

15,70 € HT



35 LITRES

- Fond et parois ajourés.
- Dim. ext. : L 600 x l. 400 x H 187 mm.
- Dim. int. : L 553 x l. 360 x H 163 mm.
- Poids : 1770 g.
- Coloris : Brun rouge/Beige.

DDED1252

17,70 € HT

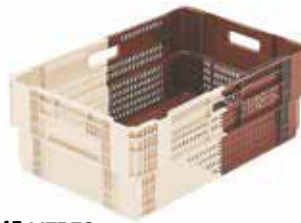

45 LITRES

- Fond plein perforé et parois ajourées.
- Dim. ext. : L 600 x l. 400 x H 232 mm.
- Dim. int. : L 553 x l. 360 x H 217 mm.
- Poids : 2130 g.
- Coloris : Brun/Beige.

DDED1110

23,20 € HT



60 LITRES

- Fond plein perforé et parois ajourées.
- Dim. ext. : L 600 x l. 400 x H 316 mm.
- Dim. int. : L 553 x l. 360 x H 297 mm.
- Poids : 2620 g.
- Coloris : Brun rouge/Beige.

DDED1111

29,70 € HT

BAC GERBABLE EMBOÏTABLE ALLER-RETOUR - 600 X 400

Emboîtage à vide maximum pour un retour économique optimum.



18 LITRES

- Fond et parois pleins.
- Dim. ext. : L 600 x l. 400 x H 117 mm.
- Dim. int. : L 458 x l. 338 x H 102 mm.
- Poids : 1180 g.
- Coloris : Gris/Gris clair.

DDED1112

15,50 € HT



32 LITRES

- Fond et parois pleins.
- Dim. ext. : L 600 x l. 400 x H 200 mm.
- Dim. int. : L 457 x l. 338 x H 177 mm.
- Poids : 1740 g.
- Coloris : Gris/Rouge.

DDED1113

17,80 € HT



50 LITRES

- Fond et parois pleins.
- Dim. ext. : L 600 x l. 400 x H 300 mm.
- Dim. int. : L 460 x l. 340 x H 270 mm.
- Poids : 2300 g.
- Coloris : Gris/Rouge.

DDED1114

25,30 € HT



70 LITRES

- Fond et parois pleins.
- Dim. ext. : L 600 x l. 400 x H 400 mm.
- Dim. int. : L 460 x l. 340 x H 370 mm.
- Poids : 3060 g.
- Coloris : Gris/Gris clair.

DDED1115

32,80 € HT

BAC GERBABLE EMBOÏTABLE ALLER-RETOUR - 600 X 400

Emboîtage à vide maximum pour un retour économique optimum.



18 LITRES

- Fond et parois ajourés.
- Dim. ext. : L 600 x l. 400 x H 117 mm.
- Dim. int. : L 458 x l. 338 x H 102 mm.
- Poids : 1090 g.
- Coloris : Gris/Gris clair.

DDED1116

15,30 € HT



32 LITRES

- Fond et parois ajourés.
- Dim. ext. : L 600 x l. 400 x H 200 mm.
- Dim. int. : L 458 x l. 338 x H 177 mm.
- Poids : 1600 g.
- Coloris : Gris/Gris clair.

DDED1117

17,40 € HT



50 LITRES

- Fond et parois ajourés.
- Dim. ext. : L 600 x l. 400 x H 300 mm.
- Dim. int. : L 460 x l. 340 x H 270 mm.
- Poids : 2100 g.
- Coloris : Gris/Gris clair.

DDED1118

23,80 € HT



70 LITRES

- Fond et parois ajourés.
- Dim. ext. : L 600 x l. 400 x H 400 mm.
- Dim. int. : L 460 x l. 340 x H 370 mm.
- Poids : 2650 g.
- Coloris : Gris.

DDED1119

28,00 € HT

BAC GERBABLE EMBOÏTABLE - 600 X 400

Emboîtage à vide maximum pour un retour économique optimum.

27 LITRES

- Fond et parois ajourés.
- Dim. ext. : L 600 x l. 400 x H 153 mm.
- Dim. int. : L 556 x l. 357 x H 135 mm.
- Poids : 1550 g.
- Coloris : Bleu/vert.

DDED1120

14,60 € HT



46 LITRES

- Fond plein avec trous d'évacuation et parois ajourées.
- Dim. ext. : L 600 x l. 400 x H 244 mm.
- Dim. int. : L 556 x l. 357 x H 235 mm.
- Poids : 2100 g.
- Coloris : Bleu/vert.

DDED1121

17,40 € HT



Stockage

Bacs Norme Europe

BAC GERBABLE RECYCLÉ

Matière recyclée coloris noir, non alimentaire.

300 X 200



4 LITRES

- Dim. hors tout : L 300 x l. 200 x H 114 mm.
- Dim. int. : L 263 x l. 163 x H 94 mm.
- Fond et parois pleins.
- Poignées coquilles.
- Poids : 0,6 kg.
- Coloris : Noir.

DDED0924 5,40 € HT

400 X 300



9 LITRES

- Dim. hors tout : L 400 x l. 300 x H 114 mm.
- Dim. int. : L 362 x l. 263 x H 94 mm.
- Fond et parois pleins.
- Poignées coquilles.
- Poids : 0,9 kg.
- Coloris : Noir.

DDED0925 7,30 € HT

400 X 300



18 LITRES

- Dim. hors tout : L 400 x l. 300 x H 214 mm.
- Dim. int. : L 362 x l. 263 x H 194 mm.
- Fond et parois pleins.
- Poignées coquilles.
- Poids : 1,4 kg.
- Coloris : Noir.

DDED0926 11,70 € HT

600 X 400



39 LITRES

- Dim. hors tout : L 600 x l. 400 x H 214 mm.
- Dim. int. : L 560 x l. 362 x H 194 mm.
- Fond et parois pleins.
- Poignées coquilles.
- Poids : 2,4 kg.
- Coloris : Noir.

DDED0927 16,20 € HT

600 X 400



60 LITRES

- Dim. hors tout : L 600 x l. 400 x H 314 mm.
- Dim. int. : L 560 x l. 362 x H 294 mm.
- Fond et parois pleins.
- Poignées coquilles.
- Poids : 3 kg.
- Coloris : Noir.

DDED0928 20,60 € HT

COUVERCLE CLIPSABLE POUR BAC RECYCLÉ

- 300 x 200 - 400 x 300 et 600 x 400 mm.
- Coloris marron.



Couvercle pour bac	Réf.	Prix HT
300 x 200	DDED0929	2,20 €
400 x 300	DDED0930	2,90 €
600 x 400	DDED0931	4,20 €

MALLETTE AVEC COUVERCLE ET POIGNÉE DE TRANSPORT

Mallette verrouillable, multi-usage.

De 5 à 40 litres.

- Matière : polypropylène ou polyéthylène haute densité.
- Parois intérieures lisses, faciles à nettoyer.
- Gerbable les unes sur les autres sans risque de glisser.
- Couverture à charnières avec renforts de charnières.
- Fermetures du couvercle à ressorts autoblocantes
- Poignée de transport sur le grand côté.
- Poignées moulées, forme coquille sur les petits côtés.
- Coloris : bac gris clair, couvercle gris foncé.



CAISSE AVEC COUVERCLE/COFFRET

Caisse verrouillable, multi-usage.

De 5 à 40 litres.

- Matière : polypropylène ou polyéthylène haute densité.
- Parois intérieures lisses, faciles à nettoyer.
- Gerbable les unes sur les autres sans risque de glisser
- Poignées moulées, forme coquille sur les petits côtés.
- Couverture à charnières avec renforts.
- Fermetures du couvercle à ressorts autoblocantes.
- Coloris : bac gris clair, couvercle gris foncé.



Mallette avec couvercle			Caisse avec couvercle			
Capacité (l)	Dim hors tout L x l x H (mm)	Poids (kg)	Réf.	Prix HT l'unité	Réf.	Prix HT l'unité
5	300 x 200 x 135	0,7	DDED0874	22,60 €	DDED0882	19,10 €
5	400 x 300 x 80	1,2	DDED0875	28,10 €	DDED0883	26,80 €
10	400 x 300 x 135	1,3	DDED0876	29,40 €	DDED0884	26,10 €
15	400 x 300 x 185	1,6	DDED0877	32,70 €	DDED0885	31,40 €
20	400 x 300 x 235	1,9	DDED0878	37,10 €	DDED0886	33,70 €
20	600 x 400 x 135	2,5	DDED0879	40,30 €	DDED0887	36,80 €
30	600 x 400 x 185	3	DDED0880	44,40 €	DDED0888	44,30 €
40	600 x 400 x 235	3,1	DDED0881	57,90 €	DDED0889	51,90 €



Les caisses et les mallettes peuvent être équipées de compartiments pour outillage et de blocs de mousse prédécoupés afin de protéger les marchandises. Renseignez-vous auprès de votre partenaire D-DIRECT.

Bacs Norme Europe

BAC GERBABLE

- Fond et parois pleins.
- De 4,6 à 90 litres.
- Matière : polypropylène ou polyéthylène haute densité.
- Parois intérieures lisses, facile à nettoyer.
- 2 porte étiquettes A5 intégrés sur le petit et le grand côté suivant modèle.

300 x 200



4,6 LITRES

- Dim. hors tout : L 300 x l. 200 x H 117 mm.
- Dim. int. : L 256 x l. 156 x H 115 mm.
- 2 poignées coquilles.
- Avec porte étiquettes.
- Poids : 0,4 kg.
- Coloris : bac gris clair ou bleu.

DDED0890

4,80 € HT

400 X 300



10 LITRES

- Dim. hors tout : L 400 x l. 300 x H 120 mm.
- Dim. int. : L 354 x l. 254 x H 116 mm.
- 2 poignées coquilles.
- Avec porte étiquettes.
- Poids : 0,9 kg.
- Coloris : bac gris clair, bleu ou rouge.

DDED0891

8,50 € HT

400 X 300



15 LITRES

- Dim. hors tout : L 400 x l. 300 x H 170 mm.
- Dim. int. : L 352 x l. 252 x H 165 mm.
- 2 poignées coquilles.
- Sans porte étiquettes.
- Poids : 1 kg.
- Coloris : bac gris clair ou bleu.

DDED0932

13,80 € HT

400 X 300



20 LITRES

- Dim. hors tout : L 400 x l. 300 x H 235 mm.
- Dim. int. : L 355 x l. 255 x H 231 mm.
- 2 poignées coquilles.
- Avec porte étiquettes.
- Poids : 1,5 kg.
- Coloris : bac gris clair.

DDED0893

11,70 € HT

400 X 300



30 LITRES

- Dim. hors tout : L 400 x l. 300 x H 325 mm.
- Dim. int. : L 352 x l. 252 x H 320 mm.
- 2 poignées coquilles.
- Sans porte étiquettes.
- Poids : 1,7 kg.
- Coloris : bac gris clair.

DDED0933

17,50 € HT

600 X 400



14 LITRES

- Dim. hors tout : L 600 x l. 400 x H 75 mm.
- Dim. int. : L 550 x l. 350 x H 65 mm.
- 2 poignées coquilles.
- Avec porte étiquettes.
- Poids : 1,2 kg.
- Coloris : bac gris clair.

DDED0892

11,70 € HT

600 X 400



22 LITRES

- Dim. hors tout : L 600 x l. 400 x H 117 mm.
- Dim. int. : L 555 x l. 355 x H 114 mm.
- 2 poignées coquilles.
- Avec porte étiquettes.
- Poids : 1,5 kg.
- Coloris : bac gris clair ou bleu.

DDED0894

13,10 € HT

600 X 400



30 LITRES

- Dim. hors tout : L 600 x l. 400 x H 170 mm.
- Dim. int. : L 555 x l. 355 x H 165 mm.
- 2 poignées coquilles.
- Sans porte étiquettes.
- Poids : 2 kg.
- Coloris : bac gris clair ou bleu.

DDED0934

20,60 € HT

600 X 400



45 LITRES

- Dim. hors tout : L 600 x l. 400 x H 235 mm.
- Dim. int. : L 555 x l. 355 x H 231 mm.
- 2 poignées coquilles.
- Avec porte étiquettes.
- Poids : 2,4 kg.
- Coloris : bac gris clair.

DDED0895

19,20 € HT

600 X 400



60 LITRES

- Dim. hors tout : L 600 x l. 400 x H 325 mm.
- Dim. int. : L 555 x l. 355 x H 320 mm.
- 2 poignées coquilles.
- Sans porte étiquettes.
- Poids : 2,7 kg.
- Coloris : bac gris clair, bleu ou rouge.

DDED0935

26,30 € HT

600 X 400



90 LITRES

- Dim. hors tout : L 600 x l. 400 x H 425 mm.
- Dim. int. : L 555 x l. 355 x H 411 mm.
- 2 poignées coquilles.
- Sans porte étiquettes.
- Poids : 3,4 kg.
- Coloris : bac gris clair.

DDED0936

33,00 € HT

COUVERCLE DE GERBAGE ENCASTRABLE

- 300 x 200 - 400 x 300 et 600 x 400 mm.
- Coloris gris foncé.



Couvercle pour bac	Réf.	Prix HT
300 x 200	DDED0937	4,30 €
400 x 300	DDED0938	5,20 €
600 x 400	DDED0939	10,70 €

Bacs Norme Europe

BAC GERBABLE EMBOÏTABLE SUR COUVERCLE

Idéal pour le transport et la distribution des marchandises qui demandent un emballage sécurisé. Gerbable, emboïtable pour un retour économique.

- Matière polypropylène.
- Capacité : de 18 à 80 litres.
- Couvercle rabattable à la verticale et inviolable en position fermée par clé de sécurité (en option).
- Emboïtable jusqu'à 75% à vide.

- Options :**
- Clés de sécurité
 - Porte-étiquette transparent.



18 LITRES

- Dim. ext. : L 400 x l. 300 x H 222 mm.
- Dim. int. : L 338 x l. 254 x H 197 mm.
- Charge au gerbage : 126 kg.
- Gain emboîté : 51 %.
- Poids : 1,8 kg.
- Coloris : Bleu.

DDED1125

18,00 € HT



Emboïtables et gerbables pour un retour économique

CHARIOT UNIVERSEL POUR BACS

- Charge : 500 kg.
- Dim. utiles : L 600 x l. 400.
- Dim. : L 798 x l. 598 x H 171 mm.
- Roues Ø 100 mm (avec frein).
- Poids : 9,7 kg.
- Coloris : Noir.



DDAB0551

137,00 € HT

Stockage



25 LITRES

- Dim. ext. : L 400 x l. 300 x H 306 mm.
- Dim. int. : L 329 x l. 250 x H 282 mm.
- Charge au gerbage : 126 kg.
- Gain emboîté : 64 %.
- Poids : 2,1 kg.
- Coloris : Bleu.

DDED1126

18,00 € HT



48 LITRES

- Dim. ext. : L 600 x l. 400 x H 264 mm.
- Dim. int. : L 530 x l. 353 x H 240 mm.
- Charge au gerbage : 165 kg.
- Gain emboîté : 64 %.
- Poids : 3 kg.
- Coloris : Bleu.

DDED1127

27,10 € HT



54 LITRES

- Dim. ext. : L 600 x l. 400 x H 306 mm.
- Dim. int. : L 514 x l. 350 x H 281 mm.
- Charge au gerbage : 165 kg.
- Gain emboîté : 64 %.
- Poids : 3,2 kg.
- Coloris : Bleu.

DDED1128

28,40 € HT



65 LITRES

- Dim. ext. : L 600 x l. 400 x H 365 mm.
- Dim. int. : L 508 x l. 346 x H 340 mm.
- Charge au gerbage : 165 kg.
- Gain emboîté : 78 %.
- Poids : 3,5 kg.
- Coloris : Bleu.

DDED1129

29,80 € HT



70 LITRES

- Dim. ext. : L 600 x l. 400 x H 400 mm.
- Dim. int. : L 521 x l. 343 x H 375 mm.
- Charge au gerbage : 165 kg.
- Gain emboîté : 78 %.
- Poids : 3,7 kg.
- Coloris : Bleu.

DDED1130

34,10 € HT



80 LITRES

- Fond perforé : 4 trous dans les angles.
- Dim. ext. : L 710 x l. 460 x H 368.
- Dim. int. : L 597 x l. 374 x H 330.
- Gain emboîté : 78 %.
- Poids : 4,3 kg.
- Coloris : Vert.

DDED1131

37,00 € HT

Bacs Norme Europe

BAC GERBABLE À COUVERCLE SOLIDAIRE

Fond et parois pleins.

Dim. : 400 x 300 et 600 x 400 mm.

• Capacité : 10 à 75 litres.

- Matière : polyéthylène haute densité.
- Charnière de couvercle intégrée.
- Orifices de plombage pour un transport en toute sécurité.
- Pattes de verrouillage de fermeture.
- Poignées fermées. Hors bac 75 litres : Poignées ouvertes.
- Coloris : gris.

A partir de
17,70 € HT

Capacité (l)	Dim. Ext. L x l. x H (mm)	Dim. Int. L x l. x H (mm)	Poids (kg)	Réf.	Prix HT l'unité
10	400 x 300 x 129	355 x 255 x 105	1,21	DDED1230	17,70 €
15	400 x 300 x 186	355 x 255 x 164	1,43	DDED1231	19,20 €
20	400 x 300 x 246	355 x 255 x 220	1,68	DDED1232	20,70 €
30	400 x 300 x 330	355 x 255 x 300	2,18	DDED1233	25,10 €
28	600 x 400 x 161	555 x 355 x 139	2,28	DDED1234	28,00 €
33	600 x 400 x 186	555 x 355 x 164	2,48	DDED1235	28,40 €
45	600 x 400 x 246	555 x 355 x 220	2,96	DDED1236	35,30 €
54	600 x 400 x 291	555 x 355 x 265	3,33	DDED1237	39,20 €
75	600 x 400 x 423	555 x 355 x 394	4,47	DDED1238	48,80 €



DDED1231



DDED1238

Pattes de verrouillage



Orifice de plombage



BAC GERBABLE EUROCLICK®

Fond plein et parois pleines.

Dim. : 400 x 300 et 600 x 400 mm.

• Capacité : 10 à 33 litres.

- Matière : polyéthylène haute densité.
- Poignées ergonomiques fermées.
- Coloris : gris.

Options :

- Réhausse clipsable, coloris vert.
- Porte-étiquette clipsable, coloris vert.



La réhausse permet d'augmenter le volume du bac



A partir de
8,20 € HT

Capacité (l)	Dim. Ext. L x l. x H (mm)	Dim. Int. L x l. x H (mm)	Poids (kg)	Réf.	Prix HT l'unité
10	397 x 297 x 120	367 x 267 x 107	0,70	DDED1239	8,20 €
15	397 x 297 x 175	367 x 267 x 162	0,89	DDED1240	10,60 €
21	397 x 297 x 235	367 x 267 x 219	1,10	DDED1241	10,60 €
Réhausse	397 x 297 x 23,5		0,13	DDED1243	3,90 €
22	597 x 397 x 120	567 x 367 x 106	1,43	DDED1244	13,70 €
33	597 x 397 x 175	567 x 367 x 161	1,71	DDED1245	16,50 €
Réhausse	597 x 397 x 23,5		0,18	DDED1248	5,90 €
Porte-étiquette clipsable	216 x 91 x 14,5 mm			DDED1249	3,20 €



Porte-étiquette clipsable sur chaque côté



Coins arrondis pour une meilleure résistance

BAC GERBABLE À OUVERTURE FRONTALE OU LATÉRALE

Permet d'identifier et d'accéder au contenu du bac sans le déplacer.

Porte abattante transparente sur le petit ou le grand côté.

• Capacité : 56 litres.

- Matière : polyéthylène haute densité.
- Dim. : L 600 x l. 400 x H 300 mm.
- Fond et parois pleins.
- Coloris : gris clair.

Option : couvercle sur demande.



Capacité (l)	Porte ouverture	Dim. Ext. L x l. x H (mm)	Dim. Int. L x l. x H (mm)	Poids (kg)	Réf.	Prix HT l'unité
56	Petit côté	600 x 400 x 300	555 x 355 x 283	3,20	DDED1250	34,00 €
56	Grand côté	600 x 400 x 300	555 x 355 x 283	3,10	DDED1251	35,00 €



Palettes

PALETTE PERDUE EN PLASTIQUE RECYCLÉ

Modèles : à plots ou à semelles.

- Répondant aux Normes phytosanitaires à l'export (NIMP 15).
- Injectée à partir de matières plastiques recyclées provenant de différentes sources.

A partir de
15,90 € HT

Conditionnées par 10 palettes						
Dim. L x l. x H (mm)	Modèle	Charge dynamique (kg)	Charge statique (kg)	Poids (kg)	Réf.	Prix HT l'unité
800 x 600 x 130	6 plots	1000	2500	4	DDEH0854	15,90 €
1200 x 800 x 130	9 plots	700	1600	5	DDEH0874	18,20 €
1200 x 800 x 140	9 plots	900	2800	7,5	DDEH0857	22,90 €
1200 x 800 x 140	9 plots	900	2700	6,5	DDEH0875	21,20 €
1200 x 800 x 150	3 semelles	1200	3600	9,5	DDEH0908	34,80 €
1200 x 800 x 150	3 semelles	1000	4000	13	DDEH0909	36,00 €
1200 x 800 x 160	3 semelles	3500	14000	21	DDEH0910	49,60 €
1200 x 1000 x 135	9 plots	1000	1600	5,5	DDEH0876	22,90 €
1200 x 1000 x 140	9 plots	1000	4000	10,5	DDEH0856	28,90 €
1200 x 1000 x 150	3 semelles	2000	8000	14,5	DDEH0911	50,60 €
1200 x 1000 x 150	5 semelles	2400	8000	15,5	DDEH0912	54,40 €
1200 x 1000 x 150	6 semelles	2400	8000	16	DDEH0913	55,30 €
1200 x 1000 x 160	3 semelles	3500	14000	23,5	DDEH0914	56,80 €



PALETTE PACKPAL®

Modèles : plancher plein ou ajouré à plots ou à semelles.

- Dim. : L 1200 x l. 800 ou 1000 mm.
- Fabriquée en polyéthylène haute densité.
- Rapport poids/performance exceptionnel.
- Tare et dimensions constantes.
- Emboîtable à vide : 62 % sur modèle à plots.
- Plancher avec rebords 7 mm.
- Coloris : Brun.



DDEH0897



DDEH0898

Dim. L x l. x H (mm)	Plancher	Modèle	Charge dynamique (kg)	Charge statique (kg)	Poids (kg)	Réf.	Prix HT
1200 x 800 x 147	Ajouré	9 plots	650	1500	6,2	DDEH0897	48,20 €
1200 x 800 x 147	Plein	9 plots	650	1500	7,5	DDEH0898	60,50 €
1200 x 800 x 172	Ajouré	3 semelles	1000	1500	7,8	DDEH0899	73,60 €
1200 x 1000 x 147	Ajouré	9 plots	650	1500	7,3	DDEH0900	60,30 €
1200 x 1000 x 147	Plein	9 plots	650	1500	8,9	DDEH0901	66,60 €
1200 x 1000 x 172	Ajouré	3 semelles	1000	1500	9,3	DDEH0902	81,40 €

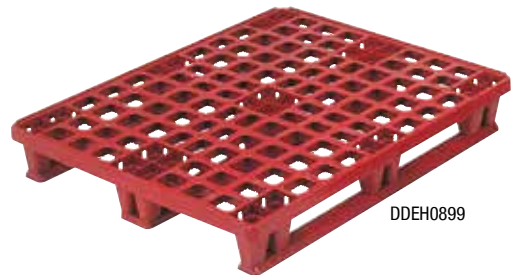

DDEH0899

PALETTE RACKPAL®

Modèles : Plancher lisse et ajouré avec ou sans rebords à semelles.

- Dim. : L 1200 x l. 800 mm.
- Fabriquée en polypropylène.
- Enveloppe monobloc pour garantir l'intégrité de la structure.
- Nervures horizontales conçues pour maintenir des sangles.
- Emplacements pour crochets de sangle sur le plancher supérieur.
- Coloris : Gris.

NOUVEAU

Dim. L x l. x H (mm)	Avec rebord	Charge sur rack (kg)	Charge dynamique (kg)	Charge statique (kg)	Poids (kg)	Réf.	Prix HT
1200 x 800 x 159	Oui	800	1500	6000	14	DDEH0915	87,40 €
1200 x 800 x 152	Non	800	1500	6000	14	DDEH0916	87,40 €

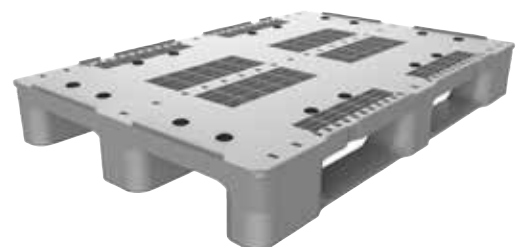

PALETTE MAESTRO®

Modèles : Plancher plein avec ou sans rebords à semelles.

- Dim. : L 1200 x l. 800 ou 1000 mm.
- Fabriquée en polyéthylène haute densité.
- Enveloppe monobloc pour garantir l'intégrité de la structure.
- 3 semelles avec plots avec amortisseurs intégrés.
- Ancrage de sangle pour constituer des unités de manutention.
- Coloris : Bleu.



Ancrage de sangle

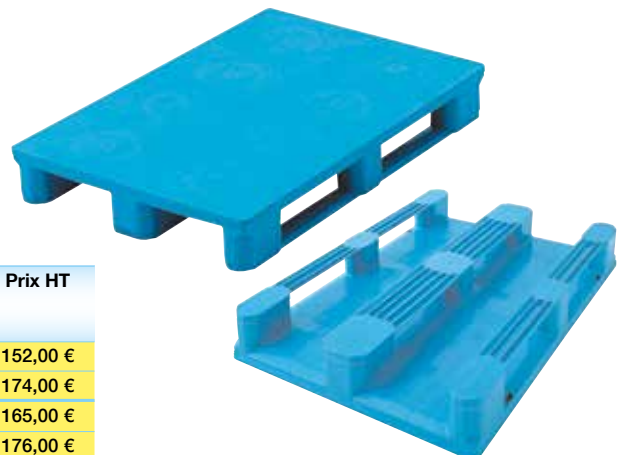

 QUALITÉ
SURGÉLATION



Dim. L x l. x H (mm)	Avec rebord	Charge sur rack (kg)	Charge dynamique (kg)	Charge statique (kg)	Poids (kg)	Réf.	Prix HT
1200 x 800 x 165	Oui	1000	1200	1500	19	DDEH0904	152,00 €
1200 x 800 x 158	Non	1000	1200	1500	18	DDEH0903	174,00 €
1200 x 1000 x 165	Oui	1200	1500	5000	23,5	DDEH0906	165,00 €
1200 x 1000 x 158	Non	1200	1500	5000	23,5	DDEH0905	176,00 €

Palettes

PALETTE RECYCLÉE EMBOÎTABLE

- Matière : synthétique recyclée.
- Dim. : L 800 x l. 600 x H 130 mm.
- Utilisation : de -20°C à +60°C.
- 6 plots.
- Plateau ajouré, avec rebords.
- Hauteur d'entrée : 95 mm.
- Charge statique : 700 kg.
- Charge dynamique : 350 kg.
- Coloris : noir.
- Poids : 2,8 kg.

A partir de
8,60
L'unité par 10



Conditionnée par	Réf.	Prix HT l'unité
5	DDEH0877	10,20 €
10	DDEH0878	8,60 €

PALETTE RECYCLÉE EMBOÎTABLE

- Matière : synthétique recyclée.
- Dim. : L 1200 x l. 800 x H 120 mm.
- Utilisation : de -20°C à +60°C.
- 9 plots.
- Plateau ajouré, avec rebords.
- Hauteur d'entrée : 90 mm.
- Charge statique : 700 kg.
- Charge dynamique : 350 kg.
- Coloris : noir.
- Poids : 3,9 kg.

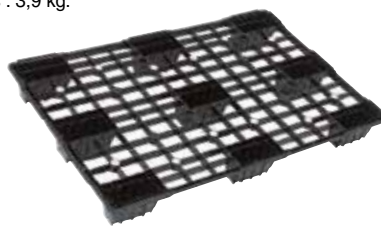

Conditionnée par	Réf.	Prix HT l'unité
5	DDEH0879	13,40 €
10	DDEH0880	11,55 €

PALETTE RECYCLÉE EMBOÎTABLE

- Matière : synthétique recyclée.
- Dim. : L 1200 x l. 1000 x H 135 mm.
- Utilisation : de -20°C à +60°C.
- 9 plots.
- Plateau ajouré, avec rebords.
- Hauteur d'entrée : 100 mm.
- Charge statique : 1600 kg.
- Charge dynamique : 1000 kg.
- Coloris : noir.
- Poids : 5,5 kg.



Conditionnée par	Réf.	Prix HT l'unité
5	DDEH0881	20,20 €
10	DDEH0882	17,05 €

PALETTE LOURDE RECYCLÉE

- Matière : polyéthylène haute densité.
- Dim. : L 1200 x l. 800 x H 150 mm.
- Résistance aux UV et inaltérable.
- 3 semelles.
- Plateau ajouré, avec rebords.
- Hauteur d'entrée : 100 mm.
- Charge statique : 3000 kg.
- Charge dynamique : 1500 kg.
- Charge sur rack : 750 kg.
- Coloris : noir.
- Poids : 13 kg.



Conditionnée par	Réf.	Prix HT l'unité
5	DDEH0883	52,00 €
10	DDEH0884	44,00 €

PALETTE LOURDE RECYCLÉE

- Matière : polyéthylène haute densité.
- Dim. : L 1200 x l. 1000 x H 150 mm.
- Résistance aux UV et inaltérable.
- 3 semelles.
- Plateau ajouré, avec rebords.
- Hauteur d'entrée : 95 mm.
- Charge statique : 4000 kg.
- Charge dynamique : 1500 kg.
- Charge sur rack : 750 kg.
- Coloris : noir.
- Poids : 14 kg.



Conditionnée par	Réf.	Prix HT l'unité
5	DDEH0885	53,90 €
10	DDEH0886	45,70 €

PALETTE ALIMENTAIRE

- Matière : polyéthylène haute densité.
- Dim. : L 1200 x l. 800 x H 155 mm.
- Résistance aux UV et inaltérable.
- Utilisation : de -30°C à +60°C.
- 3 semelles.
- Plateau fermé, avec rebords.
- Hauteur d'entrée : 95 mm.
- Charge statique : 4000 kg.
- Charge dynamique : 2000 kg.
- Charge sur rack : 1000 kg.
- Coloris : bleu ou gris.
- Poids : 18 kg.

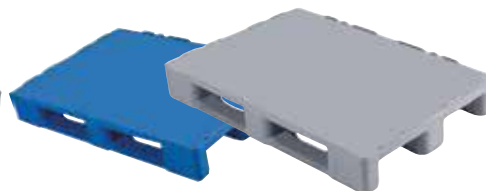

Coloris	Bleu	Gris	
Conditionnée par	Réf.	Réf.	Prix HT l'unité
5	DDEH0887	DDEH0889	126,00 €
10	DDEH0888	DDEH0890	106,00 €

PALETTE ALIMENTAIRE

- Matière : polyéthylène haute densité.
- Dim. : L 1200 x l. 800 x H 150 mm.
- Résistance aux UV et inaltérable.
- Utilisation : de -20°C à +50°C.
- 3 semelles.
- Plateau ajouré, avec rebords.
- Hauteur d'entrée : 95 mm.
- Charge statique : 3000 kg.
- Charge dynamique : 1500 kg.
- Charge sur rack : 750 kg.
- Coloris : gris.
- Poids : 13 kg.



Conditionnée par	Réf.	Prix HT l'unité
5	DDEH0891	75,50 €
10	DDEH0892	64,00 €

PALETTE ALIMENTAIRE

- Matière : polyéthylène haute densité.
- Dim. : L 1200 x l. 800 x H 150 mm.
- Résistance aux UV et inaltérable.
- Utilisation : de -20°C à +50°C.
- 3 semelles.
- Plateau fermé, avec rebords.
- Hauteur d'entrée : 95 mm.
- Charge statique : 3000 kg.
- Charge dynamique : 1500 kg.
- Charge sur rack : 750 kg.
- Coloris : gris.
- Poids : 14 kg.



Conditionnée par	Réf.	Prix HT l'unité
5	DDEH0893	79,60 €
10	DDEH0894	67,40 €

PALETTE ALIMENTAIRE

- Matière : polyéthylène haute densité.
- Dim. : L 1200 x l. 1000 x H 155 mm.
- Résistance aux UV et inaltérable.
- Utilisation : de -20°C à +50°C.
- 3 semelles.
- Plateau ajouré, avec rebords.
- Hauteur d'entrée : 95 mm.
- Charge statique : 4000 kg.
- Charge dynamique : 1500 kg.
- Charge sur rack : 1000 kg.
- Coloris : gris.
- Poids : 14 kg.



Conditionnée par	Réf.	Prix HT l'unité
5	DDEH0895	82,40 €
10	DDEH0896	69,80 €

Stockage

Réhausse pour palettes

RÉHAUSSE PLIANTE EN PLASTIQUE

Permet de transformer des chariots ou des palettes en box de stockage.

Repliée, la réhausse ne dépasse pas de la palette, plus facile à stocker.

- Charge : 500 kg.
- Matière : polypropylène.
- 6 charnières par réhausse.
- Taquets de gerbage de 20 mm.
- Gerbage 3/1 x 3 réhausse par palette.
- Charge statique : 500 kg.
- Charge dynamique : 300 kg.

3 modèles :

- Pour palette : L 800 x l. 600 mm.
- Pour palette : L 1200 x l. 800 mm.
- Pour palette : L 1200 x l. 1000 mm.
- Coloris : gris.

Option : Couvercle en polyéthylène recyclé noir, sur demande.

A partir de
52 €HT



PALETTE RECYCLÉE

POUR RÉHAUSSES 800 X 600

- Matière : polyéthylène haute densité recyclé.
- Dim. : L 800 x l. 600 x H 160 mm.
- 3 semelles. Plateau fermé avec rebords.
- Charge statique : 2000 kg.
- Charge dynamique : 1000 kg.
- Coloris : noir.
- Poids : 8,2 kg.



DDEH0907 48,00 € HT

CHARIOT POUR RÉHAUSSES OU BACS 600 X 400 ET 800 X 600

- Charge : 300 kg.
- Cadre plein en polypropylène.
- Fourches et vis en acier galvanisé.
- Roues nylon ou caoutchouc.
- Dim. : L 800 x l. 600 x H 200 mm.
- Coloris : gris.

A partir de
103 €HT



Roues	Poids (kg)	Réf.	Prix HT
Nylon	10	DDAB0535	103,00 €
Caoutchouc	10	DDAB0536	111,00 €



Dim. L x l. x H (mm)	Poids (kg)	Conditionnées par	Réf.	Prix HT l'unité
800 x 600 x 330	5,8	3	DDEI1127	66,00 €
1200 x 800 x 330	8	3	DDEI1128	81,00 €
1200 x 1000 x 330	8,5	3	DDEI1129	92,00 €
800 x 600 x 330	5,8	30	DDEI1130	59,00 €
1200 x 800 x 330	8	30	DDEI1131	75,00 €
1200 x 1000 x 330	8,5	30	DDEI1132	82,00 €
800 x 600 x 330	5,8	48	DDEI1133	52,00 €
1200 x 800 x 330	8	48	DDEI1134	64,00 €
1200 x 1000 x 330	8,5	48	DDEI1135	72,00 €



Stockage

RÉHAUSSE PLIANTE EN BOIS

Cadre pliant adaptable et gerbable, transforme une palette en caisse de hauteur variable.

Pliantes, les réhausse vous permettent de gagner de l'espace lors du stockage et du transport.

- Norme NIM P15.
- Charge : 1000 kg.
- Bois résineux surfacé et chanfreiné.
- Charnières galvanisées.
- Hauteur +0-5 mm : 200 mm. Ep. : 20 mm.
- Gerbage 3/1 : 4.
- Conditionnées par : 10 - 30 - 110 rehausse.

Options :

- Réhausseur métal. H : 250 mm. Charge : 1000 kg.
- Séparateurs bois avec crochet d'assemblage : vertical L 756 x H 190 mm ou horizontal L 1154 x H 190 mm.
- Porte-étiquettes plastique avec pattes d'accrochage : A5 ou A4.
- Goussets de gerbage en polyéthylène.



Désignation	Dim. (mm)	Poids (kg)	Conditionnées par	Réf.	Prix HT l'unité
Réhausse bois	400 x 600	4,8	10	DDEI1148	18,90 €
Réhausse bois	600 x 800	8	10	DDEI0929	22,50 €
Réhausse bois	800 x 1200	10	10	DDEI0930	27,00 €
Réhausse bois	1000 x 1200	11	10	DDEI0931	30,00 €
Réhausse bois	400 x 600	4,8	30	DDEI1149	17,00 €
Réhausse bois	600 x 800	8	30	DDEI1116	20,25 €
Réhausse bois	800 x 1200	10	30	DDEI1117	24,30 €
Réhausse bois	1000 x 1200	11	30	DDEI1118	27,00 €
Réhausse bois	400 x 600	4,8	110	DDEI1150	13,25 €
Réhausse bois	600 x 800	8	110	DDEI1119	15,75 €
Réhausse bois	800 x 1200	10	110	DDEI1120	18,90 €
Réhausse bois	1000 x 1200	11	110	DDEI1121	21,00 €
Séparateur bois	756 x 190	-	10	DDEI0934	14,20 €
Séparateur bois	1154 x 190	-	10	DDEI0933	15,80 €
Réhausseur	H : 250	-	4	DDEI0932	47,50 €
Porte-étiquettes A5	235 x 170	-	50	DDEI0935	1,90 €
Porte-étiquettes A4	305 x 230	-	50	DDEI0936	2,80 €
Goussets de gerbage	-	-	40	DDEI1174	3,70 €

Goussets de gerbage DDEI1174

Séparateur transversal DDEI0934

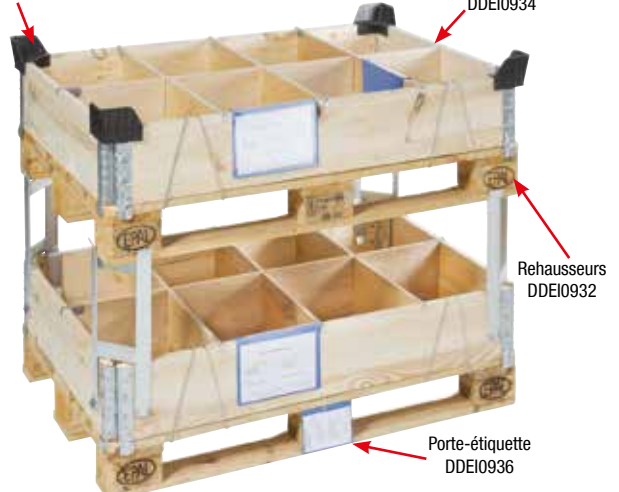

Réhausseurs DDEI0932

Porte-étiquette DDEI0936

Caisses palettes

CAISSE PALETTE MAXILOG®

Idéal pour le transport, le stockage dans le secteur alimentaire.

- Capacité : 610 litres.
- Version à pieds ou à semelles avec fond et parois ajourés ou fond et parois pleins.
- Fabriquée en polyéthylène haute densité.
- Parois inclinées favorisant le drainage de l'eau.
- Qualité surgélation.
- Coloris : Gris.

Option :

- Couvreclé.

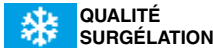

DDEI1175

A partir de
199^{€HT}

NOUVEAU



DDEI1177



DDEI1176



DDEI1179

Capacité (l)	Version	Fond et parois	Dim. hors tout L x l. x H (mm)	Dim. utiles L x l. x H (mm)	Charge maxi (kg)	Gerbage maxi (kg)	Poids (kg)	Réf.	Prix HT
610	4 pieds	Ajourés	1200 x 1000 x 760	1108 x 908 x 600	450	4500	31,4	DDEI1175	199,00 €
610	3 semelles	Ajourés	1200 x 1000 x 760	1108 x 908 x 600	450	4500	35,3	DDEI1176	227,00 €
610	4 pieds	Pleins	1200 x 1000 x 760	1108 x 908 x 600	450	4500	31,4	DDEI1177	205,00 €
610	3 semelles	Pleins	1200 x 1000 x 760	1108 x 908 x 600	450	4500	35,3	DDEI1178	233,00 €
Couvreclé : L 1212 x l. 1012 x H 79 mm							7,2	DDEI1179	55,00 €

CAISSE PALETTE LOGISTIQUE POUR BATTERIES

Idéal pour le transport, le stockage et la manutention.

- Capacité : 300, 525 et 610 litres.
- Fabriquée en polyéthylène haute densité injecté, traité anti-UV et recyclable.
- Très résistante aux acides.

Option :

- Couvreclé.



DDEI1114



DDEI1110



DDEI1117



Superposables

Capacité (l)	Version	Fond et parois	Dim. hors tout L x l. x H (mm)	Dim. utiles L x l. x H (mm)	Charge maxi (kg)	Gerbage maxi (kg)	Poids (kg)	Réf.	Prix HT
300	4 pieds	pleins	1000 x 640 x 650	920 x 570 x 520	150	5	14,3	DDEI1114	186,00 €
525	2 semelles	pleins	1200 x 800 x 800	1112 x 720 x 640	350	8	32	DDEI1110	241,00 €
610	3 semelles	pleins	1200 x 1000 x 760	1112 x 920 x 600	450	8	41	DDEI1017	285,00 €
Couvreclé pour caisse 300 litres - coloris : gris							5	DDEI1115	69,00 €
Couvreclé pour caisse 525 litres - coloris : gris							6	DDEI1111	85,00 €
Couvreclé pour caisse 610 litres - coloris : noir ou gris							7,3	DDEI1018	85,00 €



CAISSE PALETTE DÉMONTABLE

Pratique, les parois sont démontables à volonté, une à une, offrant ainsi une large ouverture pour charger ou décharger, sans effort, les pièces volumineuses.

- Capacité : 617 et 1234 litres.
- Dim. palette : L 1200 x l. 1000 mm.
- 2 hauteurs : 715 ou 1280 mm.
- Parois pleines.
- Fabriquées en PEHD expansé structuré.
- Résistant aux U.V. (-40° à + 60°C).



DDEI1007



DDEI1005



Capacité (l)	Version	Nbre de parois	Dim. hors tout L x l. x H (mm)	Dim. utiles L x l. x H (mm)	Charge maxi (kg)	Gerbage maxi (kg)	Poids (kg)	Réf.	Prix HT
617	3 semelles	4	1200 x 1000 x 715	1116 x 916 x 565	600	3000	39	DDEI1005	349,00 €
1234	3 semelles	8	1200 x 1000 x 1280	1116 x 916 x 1130	600	1800	59	DDEI1007	614,00 €

Encombrement réduit au maximum : les parois de 4 caisses démontées se rangent dans une seule.

Stockage

Caisses palettes

CAISSE PALETTE UNIVERSELLE LÉGÈRE

Pour le transport et le stockage de pièces industrielles, de denrées alimentaires, matières atoxiques... Ne convient pas pour les liquides.

- Capacité : 220, 285 et 550 litres.
- Fabriquée en polyéthylène haute densité.
- Versions : Parois et fond pleins, 4 pieds ou sur roues.
- Résistante aux chocs et aux rayons U.V.
- Résistant aux températures allant de -15° à +40°C.
- Gerbable pour une surface réduite.
- Manutention par transpalette et chariot élévateur.
- Coloris : Gris.

Option :
• Couvercle.



Option : couvercle

Capacité (l)	Version	Dim. hors tout L x l. x H (mm)	Dim. utiles L x l. x H (mm)	Charge maxi (kg)	Gerbage maxi (kg)	Poids (kg)	Réf.	Prix HT
220	4 pieds	1040 x 640 x 550	930 x 590 x 400	150	1500	12	DDEI1089	93,00 €
285	4 pieds	1040 x 640 x 670	930 x 590 x 515	200	1800	14	DDEI1090	104,00 €
550	4 pieds	1200 x 800 x 800	1120 x 750 x 650	300	2000	22	DDEI1091	166,00 €
220	4 roues	1040 x 640 x 680	930 x 590 x 400	150	-	14	DDEI1092	145,00 €
285	4 roues	1040 x 640 x 800	930 x 590 x 515	300	-	16	DDEI1093	157,00 €
550	4 roues	1200 x 800 x 950	1120 x 750 x 650	300	-	25	DDEI1094	242,00 €
Couvercle pour caisses 220 et 285 litres - Dim. : L 1040 x l. 640 mm							DDEI1095	54,00 €
Couvercle pour caisses 550 litres - Dim. L 1200 x l. 800 mm							DDEI1096	66,00 €



À partir de 50 pièces, un marquage à votre nom ou avec votre logo peut être réalisé sur les caisses palettes. Consultez votre partenaire D-Direct.

CAISSE PALETTE COULEUR

Pour le transport et le stockage de toutes sortes de produits. Résistante aux acides, bases, graisses, produits chimiques...

- Capacité : 615 litres.
- Fabriquée en polyéthylène HDPE.
- 3 semelles, fond et côtés pleins.
- Dim. hors tout : L 1200 x l. 1000 x H 780 mm.
- Dim. utiles : L 1120 x l. 920 x H 606 mm.
- Utilisations de : -20°C à +60°C.
- Empilage maxi : 8 pièces.
- Charge maxi : 510 kg.
- Charge au gerbage maxi : 5000 kg.
- Poids : 37,5 kg.

Option :
• Couvercle.

Coloris	Réf.	Prix HT à l'unité	-20% x 4 l'unité
Gris	DDEI1154	225,00 €	180,00 €
Rouge	DDEI1155	235,00 €	190,00 €
Bleu	DDEI1156	235,00 €	190,00 €
Jaune	DDEI1157	235,00 €	190,00 €
Vert	DDEI1158	235,00 €	190,00 €

A partir de 225 € HT



CAISSE PALETTE 100 % RECYCLÉE

- Capacité : 610 litres.
- Fabriquée en polyéthylène recyclé.
- 3 semelles, fond et côtés pleins.
- Dim. hors tout : L 1200 x l. 1000 x H 780 mm.
- Dim. int. : L 1120 x l. 910 x H 605 mm.
- Charge maxi : 510 kg.
- Gerbage maxi : 5000 kg.
- Utilisations de : -40° à +80° C.
- Poids : 37,5 kg.
- Coloris : noir.



DDEI1180 158,00 € HT

CAISSE PALETTE 100 % RECYCLÉE

Pour le transport et le stockage de toutes sortes de produits. Résistante aux acides, bases, graisses, produits chimiques...

- Capacité : 330, 430 et 610 litres.
- Versions : 4 pieds ou 3 semelles. Fond et côtés pleins.
- Fabriquée avec des matières de haute qualité et 100 % recyclables.
- Gerbable, également sur le couvercle.
- Compatible avec chariots élévateurs.
- Utilisations de : -40°C à +60°C.
- Empilage maxi. : 8 pièces.
- Coloris : Gris.

Option :
• Couvercle.



DDEI1097



DDEI1100

Capacité (l)	Version	Dim. hors tout L x l. x H (mm)	Dim. utiles L x l. x H (mm)	Charge maxi (kg)	Gerbage maxi (kg)	Poids (kg)	Réf.	Prix HT
330	4 pieds	1200 x 800 x 580	1110 x 710 x 425	470	4300	27	DDEI1097	178,00 €
330	3 semelles	1200 x 800 x 600	1110 x 710 x 425	470	4300	33	DDEI1098	204,00 €
430	4 pieds	1200 x 1000 x 580	1110 x 910 x 425	470	4300	32,5	DDEI1099	200,00 €
430	3 semelles	1200 x 1000 x 600	1110 x 910 x 425	470	4300	38,5	DDEI1100	224,00 €
610	4 pieds	1200 x 1000 x 760	1110 x 910 x 605	510	4800	38,5	DDEI1101	218,00 €
Couvercle pour caisses 330 litres - Dim. L 1215 x l. 815 mm - coloris gris						7,3	DDEI1107	69,00 €
Couvercle pour caisses 430 et 610 litres - Dim. L 1215 x l. 1015 mm - coloris gris						8,8	DDEI1108	78,00 €

Option : couvercle

Accessoires : robinets, bouchons à vis, roues... Consultez votre partenaire D-DIRECT.



Caisses Palettes

CAISSE PALETTE LÉGÈRE

Pour le transport et le stockage de toutes sortes de produits.

- Capacité : 270 et 510 litres.
- Fabriquée en polypropylène, qualité alimentaire.
- Parois intérieures lisses et fond renforcé.
- Versions : 4 pieds, sur roues avec ou sans freins ou 2 semelles.
- Roues pivotantes à bandage caoutchouc, fourches galvanisées.
- Coloris : Gris clair.

Option :

- Couvercle.



DDEI1159



DDEI1160



DDEI1164



DDEI1165

Capacité (l)	Version	Dim. hors tout L x l. x H (mm)	Dim. utiles L x l. x H (mm)	Charge maxi (kg)	Gerbage maxi (kg)	Poids (kg)	Réf.	Prix HT
270	4 pieds	984 x 638 x 670	937 x 587 x 510	300	1800	13,8	DDEI1159	66,00 €
270	4 roues	984 x 638 x 790	937 x 587 x 510	250	1800	16,3	DDEI1160	98,00 €
270	4 roues/2 freins	984 x 638 x 790	937 x 587 x 510	250	1800	16,3	DDEI1161	103,00 €
510	4 pieds	1170 x 795 x 800	1113 x 737 x 644	300	2500	23,5	DDEI1162	114,00 €
510	4 roues	1170 x 795 x 918	1113 x 737 x 644	400	2500	26,5	DDEI1163	140,00 €
510	4 roues/2 freins	1170 x 795 x 918	1113 x 737 x 644	400	2500	26,5	DDEI1164	145,00 €
510	2 semelles	1170 x 795 x 800	1113 x 737 x 644	300	2500	24,5	DDEI1165	119,00 €
Couvercle pour caisses 270 litres						6,8	DDEI1166	24,00 €
Couvercle pour caisses 510 litres						5,4	DDEI1167	26,00 €

CAISSE PALETTE MONOBLOC COULEUR

Utilisée dans la logistique, les industries mécaniques, pharmaceutiques, chimiques et agro-alimentaires ou pour la collecte des déchets.

Injectée d'une seule pièce, elle supporte 900 kg au retournement.

- Capacité : 610 litres.
- Fabriquée en PEHD, matière 100 % vierge et 100 % alimentaire.
- 3 semelles, fond et côtés pleins.
- Dim. hors tout : L 1200 x l. 1000 x H 740 mm.
- Dim. utiles : L 1130 x l. 920 x H 600 mm.
- Utilisations de : - 40°C à + 70°C.
- Gerbage maxi : 4/1.
- Charge maxi : 1200 kg.
- Charge au gerbage maxi : 4800 kg.
- Poids : 36,5 kg.

Option sur demande.

- Couvercle.



Coloris	Réf.	Prix HT
Gris	DDEI1168	230,00 €
Rouge	DDEI1169	230,00 €
Vert	DDEI1170	230,00 €
Bleu clair	DDEI1171	230,00 €
Bleu	DDEI1172	230,00 €
Jaune	DDEI1173	230,00 €

CAISSE PALETTE GEOBOX®

Légère et résistante aux chocs.

- Capacité : 260 litres.
- Fabriquée en polyéthylène haute densité, garantie alimentaire.
- Fond et parois pleins.
- Dimensions et entrées de fourches normalisées.
- Verrouillage au gerbage par encastrement.
- Qualité surgélation.
- Coloris : brun rouge.



Capacité (l)	Version	Fond et parois	Dim. hors tout L x l. x H (mm)	Dim. utiles L x l. x H (mm)	Charge maxi (kg)	Gerbage maxi (kg)	Poids (kg)	Réf.	Prix HT
260	2 semelles	Pleins	1000 x 600 x 662	929 x 544 x 519	200	1200	14,9	DDEI1136	125,00 €
260	6 pieds	Pleins	1000 x 600 x 662	929 x 544 x 519	200	1200	14,3	DDEI1137	128,00 €

Stockage

Existe en 800 x 1200 sur demande. Consultez votre partenaire D-Direct.

Caisses Conteneurs

CANTINE PROFESSIONNELLE POUR USAGE INTENSIF

- Volume : de 40 à 340 litres.
 - Tôle d'acier premier choix : Ep. 6/10ème.
 - Deux fortes poignées en fil : Ø 8 mm.
 - Cantine fournie avec tringle : Ø 8 mm.
 - Fortes cadenas en tôle de 15/10ème.
 - Coins renforcés en tôle : Ep. 10/10ème.
 - Couvercles et corps emboutis dans la matière.
 - Deux coulisseaux de renfort sur le dessus.
 - Soudure des charnières par postes semi-automatiques.
 - Cantines emboîtables les unes dans les autres.
 - Fournie sans cadenas.
 - Coloris : Vert otan, Bleu marine, Vert foncé.
- Option sur demande :** Roues amovibles.



A partir de
70 € HT

Volume (l)	Dim. hors tout L x l. x H (mm)	Poids (kg)	Réf.	Prix HT
40	600 x 320 x 260	5,5	DDEF0600	70,00 €
61	700 x 370 x 290	6,5	DDEF0601	76,00 €
82	750 x 410 x 330	7,5	DDEF0602	80,00 €
107	800 x 450 x 360	9,5	DDEF0603	90,00 €
150	900 x 500 x 390	12	DDEF0604	100,00 €
170	1000 x 500 x 390	13	DDEF0607	112,00 €
193	1000 x 550 x 400	13,5	DDEF0605	112,00 €
252	1100 x 600 x 420	16	DDEF0606	132,00 €
270	1100 x 550 x 480	16	DDEF0608	136,00 €
340	1200 x 600 x 590	18	DDEF0609	162,00 €

 Nous pouvons réaliser les cantines sur mesure et à vos couleurs, selon quantités.

CAISSE PALETTE GRAND VOLUME

Convient aux systèmes de stockage standardisés.
Utilisation : industrie générale, milieu alimentaire, agricole...
Ne convient pas pour les liquides.

- Capacité : 1400 litres.
 - Fabriquée en polyéthylène haute densité.
 - 3 semelles, parois pleines ou ajourées.
 - Coins résistants aux chocs, cavités renforcées.
 - Rebords et dispositif antidérapant, parfaitement empilable.
 - Porte-étiquette fixe pour identification du contenu.
 - Utilisation de : -30° à +50° C. Nettoyage jusqu'à 100°C.
 - Dim. ext. : L 1300 x l. 1150 x H 1250 mm.
 - Dim. int. : L 1240 x l. 1060 x H 1085mm.
 - Gerbage : 6/1.
 - Poids : 72 kg.
 - Coloris : gris ou bleu.
- Option :** couvercle en PEHD.



Capacité (l)	Fond et parois	Coloris	Dim. hors tout L x l. x H (mm)	Dim. utiles L x l. x H (mm)	Charge maxi (kg)	Gerbage maxi (kg)	Poids (kg)	Réf.	Prix HT	
1400	pleins	gris	1300 x 1150 x 1250	1240 x 1060 x 1085	7000	1000	72	DDEI1122	392,00 €	
1400	ajourés	gris	1300 x 1150 x 1250	1240 x 1060 x 1085	7000	1000	72	DDEI1123	382,00 €	
1400	pleins	bleu	1300 x 1150 x 1250	1240 x 1060 x 1085	7000	1000	72	DDEI1124	392,00 €	
1400	ajourés	bleu	1300 x 1150 x 1250	1240 x 1060 x 1085	7000	1000	72	DDEI1125	382,00 €	
Couvercle pour caisse 1400 litres - coloris : gris								6	DDEI1126	91,00 €

Couvercle en PEHD

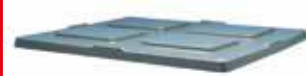

CONTENEUR IBC

- Capacité : 600 et 1050 litres.
 - Cuve en polyéthylène haute densité.
 - Armature zinguée avec plaque de marquage.
 - Palette plastique 3 semelles ou bois.
 - Bouchon d'ouverture : S106x7 NW150.
 - Robinet d'évacuation : S60x6 NW50 avec joint PCP.
- Non homologué : UN.**

A partir de
200 € HT



DDEI1151

DDEI1152

DDEI1153

Capacité (l)	Dim. Ext. L x l. x H (mm)	Palette	Poids (kg)	Réf.	Prix HT
600	1200 x 800 x 1013	Plastique	47	DDEI1151	230,00 €
1050	1200 x 1000 x 1175	Bois	63	DDEI1152	200,00 €
1050	1200 x 1000 x 1175	Plastique	58	DDEI1153	225,00 €



Les conteneurs IBC existent avec homologation UN. Consultez votre partenaire D-Direct.

Caisses Conteneurs

CAISSE DE TRANSPORT ALUMINIUM

- Volume : de 27 à 240 litres.
 - Assemblage des tôles et profilés en alliage aluminium par sertissage et soudures par point.
 - Couvercle fermant par charnières en acier inox 18/10, riveté.
 - Coins de gerbage en polyamide haute densité rivetés.
 - Joint d'étanchéité sous couvercle.
 - Nervures de renfort sur les angles.
 - Sangles pour maintien du couvercle ouvert à 110°.
 - Grenouillères plombables et/ou cadennassables.
- Option sur demande :** Pré-équipement pour serrures.

A partir de
176^{€HT}



DDEF0612



DDEF0611

Volume (l)	Dim. hors tout L x l. x H (mm)	Dim. int. L x l. x H (mm)	Poids (kg)	Réf.	Prix HT
27	400 x 300 x 340	350 x 250 x 310	3,0	DDEF0610	176,00 €
42	600 x 400 x 250	550 x 350 x 220	4,7	DDEF0611	213,00 €
60	600 x 400 x 340	550 x 350 x 310	4,9	DDEF0612	238,00 €
70	600 x 400 x 410	550 x 350 x 380	5,2	DDEF0613	251,00 €
81	800 x 400 x 340	750 x 350 x 310	6,1	DDEF0614	301,00 €
155	800 x 400 x 410	750 x 550 x 380	7,5	DDEF0615	376,00 €
240	1000 x 600 x 610	750 x 550 x 580	8,9	DDEF0616	426,00 €

CAISSE CONTENEUR GERBABLE EN ALUMINIUM

Légère, robuste, étanche, idéale pour le stockage et le transport de tout type de matériel.

- Volume : de 27 à 240 litres.
- Construction en alliage d'aluminium.
- Rigidité assurée par profilés sertis et rivets pleins.
- Nervures circulaires et angulaires de renfort.
- Couvercle monté sur charnière inox sur toute la longueur et retenu par 2 sangles rivetées.
- Joints d'étanchéité en caoutchouc siliconé antiécrasement. Classé IP 51.
- Coins de gerbage en fonte d'aluminium, rivetés.
- Poignées de transport gainées en PVC, rabattables par ressorts.
- Grenouillères plombables, cadennassables.
- Température d'utilisation : de -40° à +70°C.
- Agréés ATA300 pour le transport aérien.
- **Garantie : 3 ans.**



Stockage

D Grand choix de conteneurs, de 13 à 830 litres et d'aménagements. Consultez votre partenaire D-Direct.

Volume (l)	Dim. hors tout L x l. x H (mm)	Dim. int. L x l. x H (mm)	Poids (kg)	Réf.	Prix HT
27	400 x 300 x 340	350 x 250 x 310	3,1	DDEF0620	205,00 €
60	600 x 400 x 340	550 x 350 x 310	5	DDEF0621	278,00 €
115	600 x 600 x 410	550 x 350 x 380	6,6	DDEF0622	387,00 €
155	800 x 600 x 410	750 x 550 x 380	10	DDEF0623	408,00 €
240	800 x 600 x 610	750 x 550 x 580	12	DDEF0624	468,00 €
162	1000 x 500 x 410	950 x 450 x 380	10,9	DDEF0625	497,00 €



CHARIOT EN ALUMINIUM À FOND REMONTANT

Utilisation en chaîne d'assemblage, centre de tri, blanchisserie industrielle...

- Capacité : de 170 à 590 litres.
- Chariot possédant un fond mobile permettant de travailler à hauteur constante.
- Construction entièrement en alliage d'aluminium anodisé.
- Fond mobile dans rails de guidage par l'intermédiaire de 2 galets.
- Système de ressorts amovibles permettant de régler la course du plateau en fonction de la charge.
- Réglage de 30 à 210 kg, par tranche de 15 kg.
- Bord supérieur en profilé massif avec gainage en matière synthétique.
- 2 roues fixes et 2 pivotantes Ø 125 mm, à bandage caoutchouc non traçant, position losange ou carrée.



Capacité (l)	Dim. hors tout L x l. x H (mm)	Préréglage standard (kg)	Position des roues	Poids (kg)	Réf.	Prix HT
170	1060 x 470 x 800	30	en carré	21	DDEI1046	902,00 €*
260	1060 x 650 x 800	45	en losange	22,5	DDEI1047	1 036,00 €*
325	1060 x 710 x 820	90	en losange	24,5	DDEI1048	1 036,00 €*
590	1460 x 760 x 920	150	en losange	31,5	DDEI1051	1 473,00 €*
490	1460 x 760 x 825	90	en carré	30	DDEI1050	CONSULTEZ

INFO

Fonctionnement :

sous le poids du chargement, le fond s'abaisse progressivement de sorte que le niveau de travail reste constant.

Au déchargement, le fond remonte.

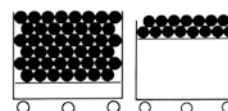

Caisses palettes

CAISSE GERBABLE - ELINGABLE

- Charge : 1000 kg.
 - Caisses en tôle nervurée : 2 mm. Parois latérales : 1,5 mm.
 - Cornières d'angles 4 mm facilitant le gerbage : 4/1.
- 3 versions :**
- 4 côtés fixes sur pieds.
 - 3 côtés fixes, 1/2 côté abattant sur pieds.
 - 4 côtés fixes sur patins.
 - Finition : laquée Gris RAL 7030.

A partir de
197^{€HT}

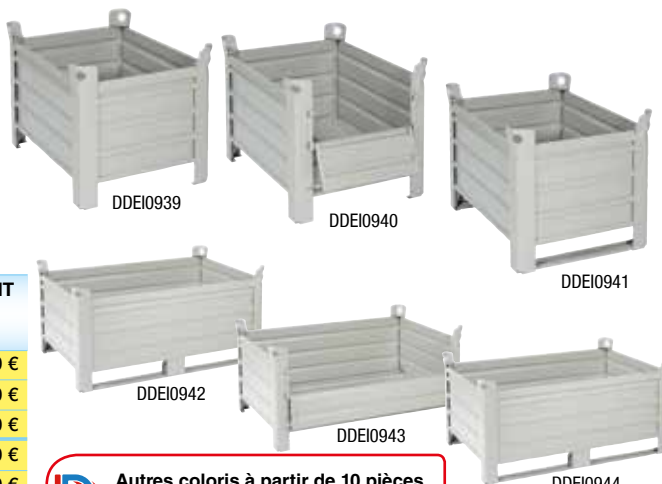

Charge (kg)	Dim hors tout L x l x H (mm)	Patins sur côté long	1/2 côté abattant côté (mm)	Poids (kg)	Réf.	Prix HT
1000	835 x 635 x 600	-	-	37	DDEI0939	197,00 €
1000	835 x 635 x 600	-	600	38	DDEI0940	205,00 €
1000	835 x 635 x 600	600	-	39	DDEI0941	209,00 €
1000	1235 x 835 x 600	-	-	53	DDEI0942	272,00 €
1000	1235 x 835 x 600	-	1200	54	DDEI0943	282,00 €
1000	1235 x 835 x 600	1200	-	57	DDEI0944	297,00 €

 Autres coloris à partir de 10 pièces. Sur demande.

CAISSE 1/2 PALETTE "EUROPOOL"

- Charge : 1000 kg.
- Version 1/2 palette, plancher métal.
- Dim. ext. : L 1240 x l. 835 x H 570 mm.
- Dim. int. : L 1200 x l. 800 x H 400 mm.
- Maille : 50 x 50 - Fil : 4 mm.
- Gerbage : 4/1.
- Poids : 50 kg.
- Finition : Gris RAL 7030.



DDEI0947 225,00 € HT

CAISSE PALETTE

- Charge : 1000 kg.
- Version demi-porte sur pieds ou sur roues, plancher métal.
- Roues Ø 200 mm, 2 fixes + 2 pivotantes à frein.
- Maille : 50 x 50 - Fil : 4,5 mm.
- Gerbage version sur pieds : 4/1.
- Finition : Gris RAL 7030.

NOUVEAU



Version	Dim. hors tout L x l. x H (mm)	Dim. utiles L x l. x H (mm)	Poids (kg)	Réf.	Prix HT
2 pieds	1200 x 818 x 980	1176 x 768 x 800	65	DDEI1181	459,00 €
4 roues	1330 x 818 x 1075	1176 x 768 x 800	74	DDEI1182	720,00 €

CAISSE PALETTE REPLIABLE "EUROPOOL"

- Charge : 900 kg.
- Version repliable, plancher métal.
- Dim. ext. : L 1240 x l. 835 x H 970 mm.
- Dim. int. : L 1200 x l. 800 x H 800 mm.
- Hauteur repliée : 320 mm.
- Maille : 50 x 50 - Fil : 4 mm.
- Gerbage : 1/1.
- Poids : 85 kg.
- Finition : Gris RAL 7030.



DDEI0946 275,00 € HT

CAISSE PALETTE "EUROPOOL"

Échangeable dans toute l'Europe. Norme UIC 435-3 - Contrôle SGS.

- Charge : 1500 kg.
- Version 2 demi-portes avec écrioire, plancher bois.
- Dim. ext. : L 1240 x l. 835 x H 970 mm.
- Dim. int. : L 1200 x l. 800 x H 800 mm.
- Maille : 50 x 50 - Fil : 4 mm.
- Gerbage : 3/1.
- Poids : 70 kg.
- Finition : Gris RAL 7030.



DDEI0945 256,00 € HT

CAISSE COFFRE

Avec couvercle verrouillable.

- Charge : 1000 kg.
- Version demi-porte sur pieds ou sur roues.
- Roues Ø 200 mm, 2 fixes + 2 pivotantes à frein.
- Gerbage version sur pieds : 3/1.
- Finition caisse sur pieds : Gris RAL 7030.
- Finition caisse sur roues : Rouge.



Version	Dim. hors tout L x l. x H (mm)	Dim. utiles L x l. x H (mm)	Poids (kg)	Réf.	Prix HT
2 pieds	1213 x 835 x 973	1160 x 760 x 800	87	DDEI1183	557,00 €
4 roues	1330 x 835 x 1087	1160 x 760 x 800	96	DDEI1184	810,00 €

Remises quantitatives Nous consulter

PALETTE MÉTALLIQUE

- Construction en tôle d'acier Ep. : 2 mm.
- Versions : 2 ou 3 semelles.
- Charge statique : 4000 kg.
- Charge dynamique : 1000 kg.
- Coloris : Gris RAL 7030.

NOUVEAU



Version	Dim. hors tout L x l. x H (mm)	Poids (kg)	Réf.	Prix HT
2 semelles	1200 x 800 x 150	26	DDEH0917	145,00 €
3 semelles	1200 x 800 x 150	33	DDEH0918	165,00 €
3 semelles	1200 x 1000 x 150	37,5	DDEH0919	180,00 €

Conteneurs fil

CONTENEUR STANDARD

- Charge utile : 800 kg.
- Gerbage statique : 4/1 - dynamique : 1/1.
- Socle et panneaux renforcés.
- Poignées auto-bloquantes.
- ½ porte rabattable en façade.
- Stockage au sol.
- Préhension : 4 faces.
- Dim. Ext. : L 1139 x l. 845 x H 980 mm.
- Dim. Int. : L 1069 x l. 792 x H 840 mm.
- Hauteur repliée : 285 mm.
- Poids : 54 kg.
- Revêtement : électrozingué CR3.

A partir de
175 € HT
L'unité par 3



Charge (kg)	Dim. Ext. L x l. x H (mm)	Dim. Int. L x l. x H (mm)	H. repliée (mm)	Poids (kg)	Réf.	Quantité	1 à 2	3 et +
						Prix HT l'unité	Prix HT l'unité	
800	1139 x 845 x 980	1069 x 792 x 840	285	54	DDEI0927		263,00 €	175,00 €



Nombreux autres modèles de conteneurs fil, accessoires : séparateur vertical, porte-étiquette, couvercle, housse de protection... Consultez votre partenaire D-Direct.

CONTENEUR INDUSTRIE "MINI - MAXI"

- Charge utile : 300 ou 800 kg.
- Gerbage statique de 3/1 à 4/1 selon modèle.
- Gerbage dynamique : 1/1.
- Rackable sur lisses standards 1100-1050-1000 mm pour les conteneurs 800 kg.
- Socle et panneaux renforcés.
- Poignées auto-bloquantes.
- ½ porte rabattable en façade.
- Préhension : 4 faces.
- Revêtement : électrozingué CR3.

A partir de
99 € HT
L'unité par 3



DDEI1069



Charge (kg)	Dim. ext. L x l. x H (mm)	Dim. int. L x l. x H (mm)	H. repliée (mm)	Poids (kg)	Réf.	Quantité	1 à 2	3 et +
						Prix HT l'unité	Prix HT l'unité	
300	649 x 816 x 845	559 x 764 x 713	310	27	DDEI1069		193,00 €	99,00 €
800	1198 x 805 x 900	1130 x 750 x 774	305	51	DDEI1070		280,00 €	182,00 €
800	1198 x 1002 x 1150	1130 x 953 x 1021	305	70	DDEI1071		339,00 €	244,00 €

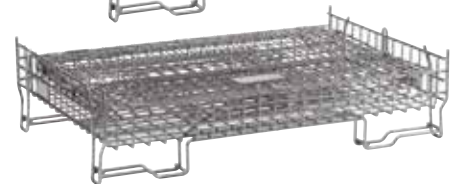

CONTENEUR BDX

- Charge utile : 800 kg.
- Gerbage statique de 2/1 à 4/1 selon modèle.
- Gerbage dynamique : 1/1.
- Socle et panneaux renforcés.
- Poignées auto-bloquantes.
- ½ porte rabattable en façade.
- Dispose de pieds permettant le retournement.
- Préhension : 4 faces.
- Revêtement : électrozingué CR3.

A partir de
192 € HT
L'unité par 3

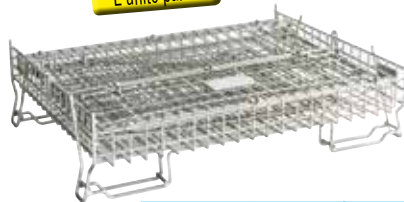

Charge (kg)	Dim. ext. L x l. x H (mm)	Dim. int. L x l. x H (mm)	H. repliée (mm)	Poids (kg)	Réf.	Quantité	1 à 2	3 et +
						Prix HT l'unité	Prix HT l'unité	
800	1198 x 939 x 1018	1102 x 888 x 881	305	56	DDEI1073		292,00 €	192,00 €
800	1198 x 939 x 1170	1102 x 888 x 1033	355	57	DDEI1075		306,00 €	210,00 €

ENTOURAGE PALETTE

- Charge utile : 800 kg.
- Pour palette 800 x 1200 mm. (non fournie).
- Gerbage statique : 3/1.
- Panneaux renforcés.
- ½ porte rabattable en façade.
- Dim. Ext. : L 1220 x l. 815 x H 850 mm.
- Dim. Int. : L 1155 x l. 752 x H 800 mm.
- Dimensions repliées en losange : L 2000 x P 800 x H 200 mm.
- Poids : 29 kg.
- Revêtement : électrozingué CR3.

A partir de
128 € HT
L'unité par 3

Charge (kg)	Dim. Ext. L x l. x H (mm)	Dim. Int. L x l. x H (mm)	H. repliée (mm)	Poids (kg)	Réf.	Quantité	1 à 2	3 et +
						Prix HT l'unité	Prix HT l'unité	
800	1220 x 815 x 850	1155 x 752 x 800	200	29	DDEI0928		219,00 €	128,00 €



Coffres de rangement

COFFRE DE CHANTIER

Capacité : 150 - 250 - 400 et 750 litres.

- Coffre en polyéthylène pour le stockage et le transport d'outils.
- Empreintes pour gerbage.
- Superposables en charge jusqu'à 2 pièces.
- Passage de fourches pour chariot élévateur intégré (sauf 150 l.).
- Butée d'arrêt d'ouverture du couvercle.
- Joint d'étanchéité intégré au couvercle.
- Fermeture par crochets robustes et cadennassables.
- Poignées intégrées.

Options : Bac, cloison, box de rangement, kit de fixation.

Capacité : 150 litres.

- Charge : 100 kg.
- Dim. : L 800 x l. 600 x H 530 mm.
- Poids : 15 kg.

Désignation	Réf.	Prix HT
Coffre 150 l. seul	DDEI1077	252,00 €
Coffre 150 l. trolley	DDEI1078	337,00 €
Bac petit outillage	DDEI1079	38,00 €
Cloison de séparation	DDEI1080	27,00 €
Box de rangement	DDEI1081	50,00 €
Kit de fixation	DDEI1082	82,00 €

Capacité : 250 litres.

- Charge : 200 kg.
- Dim. : L 1200 x l. 600 x H 540 mm.
- Poids : 18 kg.

Désignation	Réf.	Prix HT
Coffre 250 l. seul	DDEI1019	277,00 €
Bac petit outillage	DDEI1020	45,00 €
Cloison de séparation	DDEI1021	29,00 €
Box de rangement	DDEI1083	50,00 €
Kit de fixation	DDEI1082	82,00 €

Capacité : 400 litres.

- Charge : 250 kg.
- Dim. : L 1200 x l. 790 x H 750 mm.
- Poids : 30 kg.

Désignation	Réf.	Prix HT
Coffre 400 l. seul	DDEI1084	463,00 €
Bac petit outillage	DDEI1020	45,00 €
Cloison de séparation	DDEI1086	35,00 €
Kit de fixation	DDEI1087	81,00 €

Capacité : 750 litres.

- Charge : 400 kg.
- Dim. : L 1700 x l. 840 x H 800 mm.
- Poids : 42 kg.

Désignation	Réf.	Prix HT
Coffre 750 l. seul	DDEI1053	662,00 €
Coffre 750 l. avec trappe latérale	DDEI1054	777,00 €
Bac petit outillage	DDEI1062	69,00 €
Cloison de séparation	DDEI1063	50,00 €
Bac outillage métal	DDEI1088	182,00 €
Kit de fixation	DDEI1064	84,00 €

BOX V POUR VÉHICULE

Contenance : 750 litres.

- Box en polyéthylène Gris.
- Résistant aux chocs et aux intempéries (UV).
- Pour le rangement et le transport d'outils et de matériels sur les plateaux des véhicules de chantier (fixation plateau sur demande).
- Stockage à vide par encastrement.
- Prise par chariot élévateur.
- Bords renforcés permettant une prise à mains nues (box vide).
- Couvercle cadennassable : stockage sûr d'outils et de matériels.
- Dim. hors tout : L 1840 x l. 740 x H 940 mm.
- Poids : 40 kg



Prise par chariot élévateur

DDEI1022 698,00 € HT



Coloris Gris/Orange

A partir de
252 € HT



DDEI1078



Poignée intégrée



Manutention par chariot



Trappe latérale et verrouillable sur le coffre 750 litres.



Version 750 litres élingable sur demande



OPTIONS POUR COFFRE DE RANGEMENT : 150 - 250 - 400 et 750 litres



Bac petit outillage

Cloison de séparation

Box de rangement

Bac outillage métal

Kit de fixation 4 butées - visserie



Stockage sûr d'outils et de matériels



Bacs industriels

BAC RECTANGULAIRE RIGIDE

Contenance : 200 et 400 litres.

- Polyester fibre de verre, anti-corrosion, résistant aux U.V.
- Passage de fourches frontal intégral moulé dans la masse pour manipulation par transpalette ou chariot élévateur.
- Très rigide, aucune déformation, léger et maniable.
- Température d'utilisation de -20° à +40° C.
- Parois internes et externes lisses.
- Rebords ergonomiques.
- Empilables à vide.
- Coloris : vert ou gris.

Option :

- Couvercle empilable, coloris : orange.

A partir de
197 € HT



Contenance (l)	Dim. Ext. L x l. x H (mm)	Coloris	Poids (kg)	Réf.	Prix HT
200	870 x 570 x 640	Vert	9,7	DDED1053	197,00 €
200	870 x 570 x 640	Gris	9,7	DDED1054	197,00 €
400	1190 x 790 x 600	Vert	15	DDED1055	270,00 €
400	1190 x 790 x 600	Gris	15	DDED1056	270,00 €
Couvercle empilable pour bac 200 l.		Orange	3	DDED1057	79,00 €
Couvercle empilable pour bac 400 l.		Orange	6,3	DDED1058	106,00 €



BAC RECTANGULAIRE RIGIDE

Capacité : 100 à 3300 litres.

- Polyester fibre de verre, anti-corrosion, résistant aux U.V.
- Très rigide, aucune déformation, léger et maniable.
- Température d'utilisation de -20° à +40° C.
- Parois internes et externes lisses.
- Rebords ergonomiques.
- Empilables à vide.
- Coloris : vert.

Existe en coloris : blanc, gris ou bleu sur demande.

Options : couvercle, bac sur chariot 4 roulettes et socle pour chariot élévateur.



Contenance (l)	Dim ext L x l x H (mm)	Poids du bac seul (kg)	Bac seul en vert		Couvercle simple		Bac avec 4 roulettes		Bac socle Acier/chariot	
			Réf.	Prix HT	Réf.	Prix HT	Réf.	Prix HT	Réf.	Prix HT
100	880 x 570 x 280	5	DDED0658	135,00 €	DDED0669	85,00 €	DDED0678	325,00 €	-	-
200 bas	1220 x 620 x 360	8	DDED0659	181,00 €	DDED0670	103,00 €	DDED0679	382,00 €	-	-
200 haut	870 x 570 x 590	8	DDED0660	180,00 €	DDED0669	85,00 €	DDED0680	368,00 €	-	-
300	1170 x 690 x 520	14	DDED0661	216,00 €	DDED0671	104,00 €	DDED0681	421,00 €	DDED0688	353,00 €
400	1190 x 790 x 590	17	DDED0662	243,00 €	DDED0672	134,00 €	DDED0682	458,00 €	DDED0689	422,00 €
550	1320 x 970 x 620	19	DDED0663	326,00 €	DDED0673	144,00 €	DDED0683	586,00 €	DDED0690	509,00 €
700	1320 x 970 x 800	23	DDED0664	440,00 €	DDED0673	144,00 €	DDED0684	757,00 €	DDED0691	629,00 €
1100	1620 x 1190 x 800	36	DDED0665	516,00 €	DDED0674	186,00 €	DDED0685	936,00 €	DDED0692	738,00 €
1500	1820 x 1390 x 800	46	DDED0666	920,00 €	DDED0675	460,00 €	-	-	DDED0693	1 130,00 €
2200	2110 x 1480 x 920	65	DDED0667	1 366,00 €	DDED0676	502,00 €	-	-	DDED0694	1 596,00 €
3300	2040 x 2040 x 1030	129	DDED0668	2 030,00 €	DDED0677	587,00 €	-	-	-	-

Cuves de stockage

CITERNE HORIZONTALE À FOND PLAT

Destinée au stockage et au transport de liquides non agressifs.

- Volume : de 140 à 5000 litres.
- En polyéthylène haute densité, qualité alimentaire, stabilisé U.V.
- Très simple d'entretien, un simple rinçage permet de nettoyer la citerne.
- Couvercle à visser.
- Vanne passe-paroi en partie basse.
- Niche en partie basse, protégeant la vanne.

A partir de
245 € HT



Les citernes existent aussi pour le transport de produits chimiques et alimentaires. Consultez votre partenaire D-Direct.

Volume (l)	Dim. Ext. L x l. x H (mm)	Couvercle Ø (mm)	Poids (kg)	Réf.	Prix HT
140	800 x 500 x 800	150	10	DDEE0668	245,00 €
300	1030 x 680 x 690	150	19	DDEE0551	290,00 €
600	1340 x 830 x 760	270	25	DDEE0552	360,00 €
1000	1500 x 960 x 980	270	45	DDEE0553	595,00 €
1500	1900 x 1050 x 1110	400	75	DDEE0554	850,00 €
2000	2140 x 1180 x 1240	400	95	DDEE0555	950,00 €
3000	2100 x 1440 x 1470	400	115	DDEE0556	1 115,00 €
5000	2200 x 1900 x 1720	400	200	DDEE0557	1 930,00 €



Vanne



CUVE VERTICALE CYLINDRIQUE

Avec couvercle à poser ouverture totale.

Destinée au stockage de liquides alimentaires ou chimiques non agressifs.

- Volume : de 348 à 4800 litres.
- En polyéthylène haute densité, qualité alimentaire, stabilisé U.V.
- Surface intérieure lisse, évitant les dépôts et très facile à nettoyer.
- Neutre aux goûts pour produits alimentaires.
- Paroi translucide permettant de voir le niveau du contenu.
- Ouverture totale en partie supérieure, avec rebord extérieur.
- Couvercle à poser.

• La cuve ne peut être enterrée.

Option sur demande :

- Vanne passe-paroi à bille taraudée.

Volume (l)	Dim. Ext. Ø x H (mm)	Couvercle Ø (mm)	Poids (kg)	Réf.	Prix HT
348	670 x 1390	670	19	DDEE0564	200,00 €
694	840 x 1760	840	30	DDEE0565	295,00 €
1222	1100 x 1650	1100	45	DDEE0566	640,00 €
1588	1090 x 2100	1090	48	DDEE0567	670,00 €
2380	1350 x 2000	1350	70	DDEE0568	870,00 €
3034	1490 x 2150	1490	94	DDEE0846	1 075,00 €
5144	1950 x 2030	1950	185	DDEE0847	1 825,00 €



CUVE VERTICALE CYLINDRIQUE

Fermée avec bouchon à visser.

Destinée au stockage de liquides alimentaires ou chimiques non agressifs.

- Volume : de 348 à 4800 litres.
- En polyéthylène haute densité, qualité alimentaire, stabilisé U.V.
- Surface intérieure lisse, évitant les dépôts et très facile à nettoyer.
- Neutre aux goûts pour produits alimentaires.
- Paroi translucide permettant de voir le niveau du contenu.

• La cuve ne peut être enterrée.

Option sur demande :

- Vanne passe-paroi à bille taraudée.

Volume (l)	Dim. Ext. Ø x H (mm)	Bouchon Ø (mm)	Poids (kg)	Réf.	Prix HT
348	670 x 1390	150	19	DDEE0572	250,00 €
694	840 x 1760	400	30	DDEE0573	355,00 €
1222	1100 x 1650	400	45	DDEE0574	700,00 €
1588	1090 x 2100	400	48	DDEE0575	730,00 €
2380	1350 x 2000	400	70	DDEE0576	885,00 €
3034	1490 x 2150	400	94	DDEE0848	1 100,00 €
5144	1950 x 2030	400	185	DDEE0849	1 875,00 €



Cuves de stockage

TONNELET INDUSTRIEL

Contenance : 15 à 500 litres.

- En polyéthylène haute densité qualité alimentaire.
- Sortie basse avec un robinet DN 8 ou DN 15.
- Bouchon pouvant être monté à la place du robinet.
- Couvre-cle vissant Ø 125 ou 190 mm avec bouchon.
- Muni de 2 poignées de transport à vide.

Options sur demande :

- Raccord d'adaptation avec sortie fileté au pas gaz.
- Bonde de fermentation viticole.

A partir de
45€ HT



Tonnelets ronds 15 et 30 litres avec robinet DN 8.



D
Existe en version viticole ou avec joint VITON.



Autres modèles de : 750 à 5000 litres. Consultez votre partenaire D-Direct.

Contenance (l)	Dim L x l x H (mm)	Poids (kg)	Réf.	Prix HT
15	Ø 310 x H 380	8	1	DDEE0666 45,00 €
30	Ø 330 x H 450	8	2	DDEE0667 52,00 €
60	550 x 350 x 580	15	3,5	DDEE0500 80,00 €
100	630 x 420 x 660	15	5,5	DDEE0501 110,00 €
150	730 x 450 x 730	15	8,5	DDEE0502 145,00 €
200	840 x 480 x 810	15	11	DDEE0503 168,00 €
300	910 x 590 x 890	15	13,5	DDEE0504 206,00 €
500	1000 x 730 x 1040	15	21	DDEE0506 404,00 €



A partir de
220€ HT



Vanne à boisseau



Bouchon de vidange



Poignées de manutention à vide



Superposables avec plots de blocage, passage de fourches intégré et poignées.

Contenance (l)	Dim L x l x H (mm)	Poids (kg)	Réf.	Prix HT
1100	1450 x 720 x 1340	53	DDGH1095	736,00 €
1500	1520 x 720 x 1610	80	DDGH1096	770,00 €
2000	2030 x 720 x 1650	130	DDGH1097	1024,00 €

CUVE RECTANGULAIRE

Cuve rectangulaire en polyéthylène de très haute qualité, résistant au vieillissement et recyclable.

- Contenance : 125, 200, 450 ou 600 litres.
- Réservoir en polyéthylène moyenne densité : Ep. 5 et 7 mm.
- Densité maximale admissible : 1 kg/dm³.
- Couvercle de remplissage vissant : S160 x 7, avec soupape de surpression et d'aération intégrée.
- Orifice de remplissage : Ø de passage 140 mm.
- Empreintes pour l'arrimage par sangles pendant le transport.
- Empreintes pour le passage de fourches.
- Poignées de manutention à vide intégrées.
- Cuve gerbable grâce aux plots d'empilage.
- Parois anti-vagues sur les modèles 450 et 600 litres.

Options :

- Vanne à boisseau sphérique : En laiton matricé, taraudée des deux côtés au pas gaz, poignée plate en acier.
- Bouchon de vidange : En polypropylène simple fileté pas gaz, avec bouchon et joint plat nitrile.

Contenance (l)	Dim. hors tout L x P x H (mm)	Poids (kg)	Réf.	Prix HT
125	800 x 600 x 450	15	DDEE0792	220,00 €
200	800 x 600 x 590	16	DDEE0793	259,00 €
450	1160 x 760 x 730	35	DDEE0794	405,00 €
600	1160 x 760 x 1020	43	DDEE0795	481,00 €
Vanne à boisseau : 20 DN - 3/4"				DDEE0796 14,00 €
Vanne à boisseau : 25 DN - 1"				DDEE0797 21,50 €
Vanne à boisseau : 32 DN - 1"1/4				DDEE0798 29,00 €
Vanne à boisseau : 40 DN - 1"1/2				DDEE0799 37,60 €
Vanne à boisseau : 50 DN - 2"				DDEE0800 56,90 €
Bouchon de vidange : 20 DN - 3/4"				DDEE0801 12,90 €
Bouchon de vidange : 25 DN - 1"				DDEE0802 14,00 €
Bouchon de vidange : 32 DN - 1"1/4				DDEE0803 15,00 €
Bouchon de vidange : 40 DN - 1"1/2				DDEE0804 16,10 €
Bouchon de vidange : 50 DN - 2"				DDEE0805 17,20 €

Pompes

KIT D'ÉVACUATION DES EAUX

Ce kit permet rapidement de mettre en place un système d'évacuation de l'eau. La pompe restant dans sa caisse, il suffit de la brancher et de fixer le tuyau d'évacuation.

- Débit maxi : 160 litres/mn.
- Hauteur de refoulement maxi : 9 m.
- Dim. tuyau : L 15 m x Ø 1.1/4".
- Flotteur intégré.
- Orifice de refoulement : Camlock.
- Corps de pompe Technopolymer.
- Caisse-filtre pour empêcher les déchets encombrants.
- Puissance : 230 V/0,25 kw.
- Câble électrique : 10 m.
- Poids : 9,3 kg.

NOUVEAU



495 € HT



DDEG0822

495,00 € HT*

* Dont : D.E.E.E.

POMPE VIDE-CAVES ÉCO

Avec flotteur intégré pour eaux claires.

- Ø maxi des particules en suspension : 3 mm.
- Puissance : 400 W.
- Débit maxi : 7000 l/h.
- Profondeur d'immersion maxi : 7 m.
- Hauteur de refoulement maxi : 7,5 m.
- Raccordement : Ø 1" x 1.1/4".
- Câble électrique : 10 m.
- Poids : 4,5 kg.
- Boîte couleur.



DDEG0812

58,00 € HT*

* Dont : D.E.E.E.

POMPE VIDE-CAVES À IMMERGER

- Vide-caves : 230 V 50 Hz.
- Vitesse : 2800 tours/mn.
- Arbre moteur acier inox, butée céramique.
- Moteurs refroidis par eau.
- Température de fonctionnement maxi : 35°.
- Livrée avec 1 raccord coudé.
- Classe IP 68.

DDEG0756 : Eau chargée.

• Ø 30 mm corps solides.

DDEG0757 : Eau chargée.

• Ø 37 mm corps solides.



DDEG0756

DDEG0757

Arbre Moteur
Acier inox

Corps de pompe	Puissance (Kw / Amp)	Performances (l/mn à H)		Réf.	Prix HT
		Mini	Maxi		
Polypropylène	0,73 / 3,5	10 l à 7 m	240 l à 1 m	DDEG0756	179,00 €*
Fonte	0,98 / 4,45	10 l à 9 m	310 l à 1 m	DDEG0757	257,00 €*

* Dont : D.E.E.E.

Stockage

MOTOPOMPE ESSENCE

Groupe de pompage autonome à moteur thermique permettant de transférer, pomper et drainer toutes eaux claires et eaux peu chargées...

- Pompe centrifuge auto-amorçante.
- Corps de pompe en aluminium.
- Volute et turbine traitées anti-corrosion.
- Garniture mécanique en céramique.
- Dispositif de détection du niveau d'huile.

Usage intensif



DDEG0803



DDEG0804

A partir de

254 € HT



DDEG0805

Débit maxi (M³/H)	Refoulement Ø (mm)	Aspiration Ø (mm)	Hauteur relevage maxi (m)	Aspiration maxi (m)	Volute et turbine	Cylindrée totale (cm³)	Puissance moteur (CV)	Poids (kg)	Réf.	Prix HT
11	1"	25	36	6	Aluminium	97	1,35	13	DDEG0803	254,00 €
30	2"	50	23	6	Fonte	196	4,1	26	DDEG0804	354,00 €
60	3"	80	35	6	Fonte	196	4,1	29	DDEG0805	459,00 €

MOTOPOMPE À AMORÇAGE AUTOMATIQUE

Idéal pour les pompages intensifs de grand volume, pour eaux claires ou peu chargées.

- Livrée avec accessoires : crépine, colliers, raccords à visser.

A partir de

250 € HT



DDEG0740

Débit maxi (M³/H)	Aspiration Ø (mm)	Hauteur d'élevation (m)	Granulométrie (mm)	Moteur	Modèle	Carburant	Cylindrée (cm³)	Autonomie 75 % (h)	Poids (kg)	Réf.	Prix HT
6,60	25	32	8	-	KC26	Mélange 2T	26	0,80	5,50	DDEG0773	250,00 €
36	50	29	8	Honda	GX120	Essence	118	2	23	DDEG0739	475,00 €
54	76	26	8	Honda	GX160	Essence	163	3,4	29	DDEG0740	556,00 €



DDEG0773

Pompes

POMPE DE RELEVAGE "EAUX CLAIRES"

Pour applications domestiques pour le drainage, le transfert, la vidange et l'arrosage à partir d'eaux d'infiltration, pluviales, relevage d'un regard ou d'un puisard, vidange de bassins, citernes, cuves.

- Débit maxi : 7,8 m³/h.
- Hauteur de refoulement maxi : 8 m.
- Profondeur d'immersion maxi : 5 m.
- Granulométrie maxi : 5 mm.
- Température maxi du liquide : 40°C.
- Corps de pompe en acier inoxydable.
- Turbine Vortex en plastique, arbre en acier inox.
- Raccord de refoulement cannelé : Ø 25 et 32 mm.
- Flotteur réglable.
- Indice de protection IP 68 - Classe F.
- Puissance : 0,5 Kw.
- Câble alimentation : 10 m.
- Alimentation : 230 V mono 50 Hz.
- Poids : 5,5 kg.

Usage occasionnel



DDEG0823

106,00 € HT

* Dont : D.E.E.E.

POMPE DE RELEVAGE "EAUX TRÈS CHARGÉES"

Pour le drainage, le transvasement et le relevage de liquides chargés avec particules solides...

- Débit maxi : 24 m³/h.
- Hauteur de refoulement maxi : 10,5 m.
- Profondeur d'immersion maxi : 5 m.
- Granulométrie maxi : 40 mm.
- Température maxi du liquide : 50°C.
- Double corps de protection moteur.
- Corps de pompe en acier inoxydable (AISI 304).
- Turbine Vortex en acier inox.
- Raccord de refoulement : 1"1/2 x 40 mm.
- Flotteur réglable.
- Indice de protection IP 68 - Classe F.
- Puissance : 0,75 Kw.
- Alimentation : 230 V mono 50 Hz.
- Poids : 11,5 kg.

Usage régulier



DDEG0800

405,00 € HT

* Dont : D.E.E.E.

POMPE SERPILLIÈRE "EAUX CLAIRES"

Idéale pour l'assèchement total de surfaces planes pour lesquelles il n'y a pas de fosses de relevage disponible : toits, parkings, garages, chaussées, bassins...

- Débit maxi : 9 m³/h.
- Hauteur de refoulement maxi : 8 m.
- Hauteur d'assèchement : 2 mm.
- Profondeur d'immersion maxi : 5 m.
- Granulométrie maxi : 2 mm.
- Température maxi du liquide : 50°C.
- Corps de pompe en acier inoxydable (AISI 304).
- Turbine Vortex en technopolymère, double étanchéité.
- Arbre en acier inoxydable (AISI 303).
- Corps moteur en acier inoxydable (AISI 304).
- Raccord de refoulement : 1"1/4 x 25 mm.
- Indice de protection IP 68 - Classe F.
- Puissance : 0,5 Kw.
- Câble alimentation : 10 m.
- Alimentation : 230 V mono 50 Hz.
- Poids : 5,5 kg.

Usage régulier



DDEG0801

230,00 € HT

* Dont : D.E.E.E.

POMPE DE RELEVAGE "EAUX CLAIRES OU PEU CHARGÉES"

Idéale pour le drainage d'eaux claires ou peu chargées, d'eaux blanches et de liquides peu agressifs.

Le relevage d'eaux pluviales à partir d'un regard ou d'un puisard, vidange de bassins, citernes, cuves...

- Débit maxi : 9 m³/h.
- Hauteur de refoulement maxi : 8 m.
- Profondeur d'immersion maxi : 5 m.
- Granulométrie maxi : 10 mm.
- Température maxi du liquide : 50°C.
- Corps de pompe en acier inoxydable (AISI 304).
- Turbine Vortex en technopolymère, double étanchéité.
- Arbre en acier inoxydable (AISI 303).
- Corps moteur en acier inoxydable (AISI 304).
- Raccord de refoulement : 1"1/4 x 25 mm.
- Indice de protection IP 68 - Classe F.
- Puissance : 0,5 Kw.
- Câble alimentation : 10 m.
- Alimentation : 230 V mono 50 Hz.
- Poids : 5,5 kg.

Usage régulier



DDEG0824

244,00 € HT

* Dont : D.E.E.E.

GRUPE DE SURPRESSION

Permet l'alimentation automatique en eaux sous pression d'un bâtiment entre 2 bars et 4 bars.

Le ballon à vessie permet de maintenir une certaine réserve d'eau sous pression sans enclencher la pompe intempestivement.

- Réservoir : 50 litres.
- Débit maxi : 50 l./mn.
- Pression maxi : 5,2 bar.
- Membrane en EPDM qualité alimentaire.
- Pompe monocellulaire : 0,75 Kw.
- Raccord d'aspiration : 1" x 25 mm.
- Raccord de refoulement : 1" x 25 mm.
- Pressostat.
- Manomètre : 0-6 bars.
- Flexible tresse.
- Température de l'eau max : 40°C.
- Alimentation : 230 V mono 50 Hz.
- Poids : 15 kg.

Usage régulier



DDEG0802

352,00 € HT

* Dont : D.E.E.E.

POMPE DE SURFACE "EAUX CLAIRES"

Pompe multicellulaire horizontale destinée à l'arrosage.

Peut être utilisée dans le montage de groupe de surpression.

- Débit maxi : 90 l./mn - 5,4 m³/h.
- Pression maxi : 5,5 bar.
- Pompe monocellulaire : 1,1 Kw.
- Raccord d'aspiration : 1".
- Raccord de refoulement : 1"
- Température de l'eau max : 40°C.
- Palier support et couvercle d'aspiration en fonte.
- Corps de pompe et arbre moteur acier inoxydable.
- Turbines et diffuseurs en Noryl.
- Indice de protection IP 44 - Classe F.
- Puissance : 1,45 Kw.
- Alimentation : 230 V mono 50 Hz.
- Poids : 15 kg.

Usage régulier



DDEG0825

287,00 € HT

* Dont : D.E.E.E.

Fût et accessoires pour fûts

ROBINET DE SÉCURITÉ

Laiton - Filetage 3/4"

- Pour liquides agressifs.
- Fermeture automatique.
- Position de débit non réglable.
- Joint en téflon.
- Tamis pare-flamme intégré.



DDEG0783 68,00 € HT

ROBINET DE SÉCURITÉ

Laiton - Filetage 3/4"

- Pour liquides non corrosifs.
- Fermeture automatique.
- Position de débit non réglable.
- Joint en téflon.
- Tamis pare-flamme intégré.
- Crochet de fixation pour récipient.
- Agréé FM.



DDEG0784 69,00 € HT

ROBINET DE SÉCURITÉ

Inox - Filetage 3/4"

- Pour liquides agressifs.
- Viscosité des liquides (<30 SAE).
- Fermeture automatique.
- Position de débit réglable.
- Joint en téflon.
- Tamis pare-flamme intégré.
- Crochet de fixation pour récipient.
- Agréé FM.



DDEG0785 159,00 € HT

ROBINET DE SÉCURITÉ DE PRÉCISION

Zinc - Filetage 3/4"

- Fermeture automatique.
- Position de débit non réglable.
- Joint en PE.
- Tamis pare-flamme intégré.



DDEG0786 48,00 € HT

ROBINET DE SÉCURITÉ

Laiton - Filetage 2"

- Pour liquides visqueux (>30 SAE).
- Fermeture automatique.
- Position de débit non réglable.
- Joint en téflon.
- Poignée en acier nickelé.



DDEG0787 178,00 € HT

ROBINET DE SOUTIRAGE

Polyéthylène - Filetage 3/4" et 2"

- Pour liquides agressifs.
- Vidange rapide des fûts.
- Environ 3 mn. avec le robinet 2" pour un fût de 200 L.



Filetage	Réf.	Prix HT
3/4"	DDEG0788	33,00 €
2"	DDEG0789	50,00 €

Stockage

ENTONNOIR EN INOX

Idéal pour le fût en acier avec un filtage de 2".

- Couvercle à fermeture automatique.
- Pare-flamme.
- Dim. : Ø 158 x H 260 mm.



DDEG0790 217,00 € HT

ÉVENT DE SÉCURITÉ

Laiton - Filetage 2"

- Ouverture automatique du clapet.



DDEG0791 75,00 € HT

CLÉ À BONDE UNIVERSELLE

Anti-déflagrante

- Utilisation avec tous les fûts classiques.
- Matériel : en bronze coulé.
- Anti-étincelle.



DDEG0738 71,00 € HT

INDICATEUR DE NIVEAU

Tube verre dans une gaine acier chromé.

- Event pour lecture optimale.
- S'adapte sur tous les robinets 3/4".



DDEG0710 113,00 € HT

ENTONNOIR POUR FÛT

Pour un remplissage facile et en toute sécurité de fûts de 200 litres.

Les bidons et les filtres à huile peuvent être déposés sur la surface rainurée pour s'égoutter.

- 4 modèles avec ou sans tamis, et avec ou sans couvercle.
- En polyéthylène résistant aux intempéries.
- Diamètre : environ 580 mm.
- Capacité de remplissage maxi : 5 litres.



A partir de
90 € HT
à partir de 30



Entonnoirs SANS tamis			Entonnoirs AVEC tamis		
Désignation	Réf.	Prix HT	Désignation	Réf.	Prix HT
Sans couvercle	DDEG0774	90,00 €	Sans couvercle	DDEG0776	98,00 €
Avec couvercle	DDEG0775	154,00 €	Avec couvercle	DDEG0777	176,00 €

Ceintures chauffantes pour fûts

CEINTURE SOUPLE SILICONE



Extra plate

- Recommandée pour maintenir la température des produits liquides particulièrement sensibles : peintures, huiles, colles, etc...
- Double isolation électrique, thermostat à bulbe réglable de 20 à 120°.



Capacité du fût (l)	Diam du fût (mm)	Haut ceinture (mm)	Puissance (W)	Tension (V)	Réf.	Prix HT
25	270 à 280	125	300	-	DDEE0630	410,00 €
60	313 à 340	125	500	220	DDEE0631	430,00 €
120	456 à 500	125	800	-	DDEE0632	495,00 €
200 à 225	575 à 625	125	1000	240	DDEE0633	485,00 €
200 à 225	575 à 625	180	1500	-	DDEE0634	485,00 €

CEINTURE POUR FÛT PLASTIQUE

- Trame chauffante spiralée isolée silicone répartissant la chaleur uniformément.
- Isolation thermique renforcée grâce à une épaisse couche de fibre de verre.
- Face extérieure en Cordura®, résistant aux déchirures.
- Face intérieure en polyester enduite d'une couche de téflon.
- Sangles réglables en longueur et de clips de verrouillage.
- Régulation par thermostat à bulbe, plage de 0 à 90°C.
- Câble d'alimentation double isolation, longueur 3 m, isolé silicone.



Capacité du fût (l)	Long (mm)	Haut ceinture (mm)	Puissance (W)	Tension (V)	Réf.	Prix HT
25	1020	400	200	230 V mono	DDEE0638	720,00 €
50	1250	460	250	230 V mono	DDEE0639	790,00 €
105	1650	370	400	230 V mono	DDEE0640	816,00 €
200	1950	450	450	230 V mono	DDEE0641	833,00 €



Couverture pour fût



Diable chauffant vide



Réchauffeur de fût sur roulettes



Nous pouvons également vous fournir des couvertures pour fûts, diables chauffants, détecteurs de niveau ainsi que des ceintures de diamètres, puissance et tension différentes ou des réchauffeurs de fûts mobiles.

CEINTURE EN MICA POUR FÛT MÉTAL

- Puissance : 2500 W.
- Ceinture faiblement chargée (1W/cm²) permettant d'éliminer les risques de carbonisation des produits fragiles.
- Ceinture, IP32, équipée d'une charnière centrale et de 2 poignées latérales pour une meilleure préhension.
- Tôlerie acier aluminé et tôle de serrage en inox.
- Isolation électrique des éléments chauffants en mica.
- Capacité du fût : 200 à 225 litres.
- Diamètre du fût : 560 à 615 mm.
- Hauteur de la ceinture : 120 mm.
- Poids : 5 kg.



DDEE0635

320,00 € HT



Existe également en version blindée, étanche, IP55 en inox avec élément chauffant blindé, ci-dessous.

- Puissance : 2500 W.
- Capacité du fût : 200 litres.
- Diamètre du fût : 560 à 600 mm.
- Hauteur de la ceinture : 120 mm.
- Thermostat.

DDEE0636

665,00 € HT



CEINTURE EN MICA CALORIFUGÉE

- Puissance : 3600 W.
- Tôlerie : ceintures classiques : tôle aluminée.
- Modèle calorifugé : isolation par fibreux placé en périphérie de la ceinture.
- Régulation par thermostat à bulbe, réglable de 30 à 110°C.
- Diamètre du fût : 560 à 615 mm.
- Hauteur de la ceinture : 200 mm. Sans charnière.
- Tension triphasée : 230/400V (commutable en usine en 230V mono).
- Poids : 8 kg.



DDEE0637

655,00 € HT

BASE CHAUFFANTE

- Puissance : 1800 W.
- Carcasse en acier protégeant des éléments blindés, recouverte d'une peinture haute température.
- Isolation thermique par laine de roche haute densité.
- Régulation par thermostat à bulbe unipolaire avec plage de 50 à 300°C. Bouton de réglage directement accessible.
- Capot de connexion déporté.
- Appareil alimenté en 230 V mono.
- Alimentation par câble 2 phases + terre, longueur 3 m.
- Fabrication suivant norme EN 60335-1.
- Tolérance sur puissance : +5% -10%.
- Courant de fuite <0,75 mA/kw.
- Diamètre : 550 mm.
- Hauteur : 80 mm.



DDEE0655

800,00 € HT

Pompes

POMPE VIDE-FÛT MANUELLE

Adaptée pour le transfert rapide d'huile, de fuel...

Vide-fût manuel à piston pour fûts ou tonnelets.

- Tube d'aspiration télescopique de 480 à 900 mm.
- Sortie : bec d'écoulement coudé sécurisé par écrou.
- Toutes les pièces sont en acier zingué.
- Adaptateur 2".
- Débit : 300 ml/coup.



DDEG0741

48,00 € HT

POMPE ROTATIVE

Utilisation : carburant, huile moteur, huile boîte de vitesse et huile machine.

- Débit : 30 l/mn env.
- Bonde filetée 2" Gaz, réglable.
- Flexible d'écoulement PVC long. 2 m.
- Adaptable et bec verseur métallique (avec ressort l'empêchant de plier).

Lubrifiants carburant



DDEG0713

73,00 € HT

POMPE VIDE-FÛT

1/2 ROTATIVE

Utilisation : fuel, gaz oil, huile...

- Débit : 25 et 33 l/mn.
- Plongeur télescopique.
- Adaptateur : 2".
- Flexible : 2 m.
- Bec verseur.



Débit (l/mn)	DNA/DNR	Réf.	Prix HT
25	3/4"	DDEG0809	205,00 €
33	1"	DDEG0810	260,00 €

POMPE VIDE-FÛT

Permet de pomper sans effort un grand volume avec une faible pression, prélever le liquide des bidons ou des fûts avec plus de sécurité, sans usure et sans débordement. Bague de fixation s'adaptant sur un grand nombre de bidons ou fûts.

- En polypropylène haute densité.
- Écoulement rapide et continu.
- Pomper des liquides visqueux jusqu'à 8000 Mpas.

Modèle pour bidon de 5 à 25 litres :

- Débit : 160 ml. par mouvement.
- Longueur du tube : 420 mm.
- Livré avec 2 bagues de fixation.

Modèle pour fût de 60 à 200 litres :

- Débit : 400 ml. par mouvement.
- Longueur du tube : 930 mm.
- Livré avec 3 bagues de fixation.
- Compatibilité alimentaire FDA.



Modèle	Réf.	Prix HT
Pour bidon 5 à 25 litres	DDEG0778	107,00 €
Pour fûts 60 à 200 litres	DDEG0779	135,00 €
Carafe doseuse 1 litre	DDEG0780	52,50 €



Stockage

VIDE-FÛT ÉLECTRIQUE ET PNEUMATIQUE

Le vide fût est un élément de sécurité dans la manutention de fûts, il évite la perte accidentelle et dangereuse de produit et le gaspillage.



POUR BIEN SÉLECTIONNER VOTRE ÉQUIPEMENT :

(1) : Sélectionner le corps de pompe (longueur de la canne + matériau directement en contact avec le fluide).

Bien vérifier la compatibilité du matériau avec votre produit.

(2) : Sélectionner le moteur électrique (standard ou antidéflagrant) ou pneumatique. Avantage de la version pneumatique : le réglage simple du débit de la pompe à l'aide d'un manomètre pour l'air comprimé.



POMPE DE LABORATOIRE

- Pour bidons et fûts, complète (moteur + corps).
- Construction en polypropylène, arbre en alloy 625 possibilité INOX 316 / PVDF / Norme ATEX garniture graphite et joint PTFE.
- Diamètre extérieur du tube : 25 mm.
- Longueur du tube possible : 1020 ou 1220 mm.
- Viscosité : 150 mPas.
- Pression : 1 bar.

POMPES DE LABORATOIRE					
Moteur	Puissance (W)	Débit Maxi (l/mn)	Poids (kg)	Réf.	Prix HT
220 V Mono	110	53	2,8	DDEG0746	537,00 €
Pneumatique	370	30	3,2	DDEG0747	586,00 €
12 V sans fils	110	53	3,5	DDEG0818	594,00 €

POMPES CLASSIQUES						
(1) SÉLECTION CORPS DE POMPE						
		Avec canne L 1000mm		Avec canne L 1200mm		
Matériaux corps	Matériaux arbre	Réf.	Prix HT	Réf.	Prix HT	
Polypropylène	Gainage PTFE	DDEG0748	492,00 €	DDEG0751	515,00 €	
PVDF	Gainage PTFE	DDEG0749	787,00 €	DDEG0752	829,00 €	
Inox 316 L	Inox 316 L	DDEG0750	787,00 €	DDEG0753	829,00 €	
(2) SÉLECTION MOTEUR						
Moteur	Puissance (W)	Débit Maxi (l/mn)	Pression (bar)	Viscosité (mPas)	Poids (kg)	Réf. Prix HT
M5V 220 V variateur incorporé	400	140	1,5	500	2,7	DDEG0724 515,00 €
M59 220 V Var.	800	176	2	2000	4,3	DDEG0725 1 475,00 €
M6X pneumatique	600	100	1,5	330	2,4	DDEG0727 515,00 €

Récupérateurs d'huile

BAC DE VIDANGE

- Capacité : 18 litres.
- Fabriqué en polyéthylène haute densité.
- Bec verseur avec bouchon vissant.
- Rebords anti-éclaboussures.
- Poignées ergonomiques.
- Dim. : L 610 x l. 460 x H 160 mm.
- Poids : 0,6 kg.



A partir de
37^{€HT}

DDEG0819
37,00 € HT

BAC DE VIDANGE FERMÉ

- Capacité : 15 litres.
- Fabriqué en polyéthylène haute densité.
- Bec verseur avec bouchon vissant.
- Fond de trémie lisse avec bouchon.
- Bouchon d'évent latéral.
- Poignée ergonomique.
- Dim. : L 510 x l. 440 x H 160 mm.
- Poids : 1,2 kg.



DDEG0820
43,00 € HT

BAC DE VIDANGE

- Capacité : 20 et 55 litres.
- Fabriqué en polyéthylène 100 % recyclable.
- 4 compartiments.
- 4 bacs verseurs.



Capacité (l)	Dim. L x l. x H (mm)	Poids (kg)	Réf.	Prix HT
20	650 x 400 x 100	1,3	DDEG0781	91,00 €
55	1000 x 700 x 100	2,8	DDEG0782	135,00 €

BAC DE VIDANGE MOBILE

- Capacité : 58 litres.
- Fabriqué en polyéthylène haute densité.
- Bec verseur avec bouchon vissant.
- Empreintes spéciales pour filtre à huile.
- Poignées ergonomiques.
- Trémie avec bouchon.
- Bouchon d'évent latéral.
- 2 roulettes pour déplacement.
- Dim. : L 920 x l. 600 x H 250 mm.
- Poids : 7,6kg.



DDEG0821
173,00 € HT

COLLECTEUR D'HUILE USAGÉE

- Cuve double paroi avec indicateur de niveau.
- Capacité : 260, 500 et 1200 litres.
- Fabriqué en polyéthylène haute densité, traité anti-UV.
- Couverture rabattable et égouttoir amovible.
- Indicateur de niveau et de fuite entre les 2 parois.



A partir de
645^{€HT}



Capacité (l)	Dim. Ø x H (mm)	Réf.	Prix HT
260	800 x 1170	DDEG0793	645,00 €
500	1000 x 1350	DDEG0794	970,00 €
1200	1400 x 1485	DDEG0795	1 420,00 €

RÉCUPÉRATEUR D'HUILE MOBILE

Peut servir de collecteur et de bac de vidange.

- Capacité : 36 litres.
- Fabriqué en PEHD.
- Dim. : L 570 x l. 370 x H 280 mm.
- 2 poignées de manutention.
- 2 roulettes et 1 poignée rétractable.
- Ouverture en forme de cuvette pour le remplissage avec bouchon équipé d'un filtre amovible.
- 1 bouchon de vidange.



DDEG0769
109,00 € HT

RÉCUPÉRATEUR D'HUILE PAR GRAVITÉ

- Capacité : 80 litres.
- Vasque : 12 litres.
- Vasque réglable en hauteur avec grille.
- Indicateur de niveau remplissage cuve.
- Vidange pneumatique de la cuve.
- Soupape de sécurité.
- 2 roues fixes et 1 pivotante.
- Dim. : L 590 x l. 500 x H 1040 mm.
- Poids : 38 kg.



245^{€HT}

DDDO1523
245,00 € HT

Cuves carburant

ENTONNOIR DE FILTRATION

À utiliser lors du transfert de carburant dans votre réservoir.

- Débit : 13 et 45 litres.
- Construction en polyéthylène haute densité antistatique.
- Compatible essence SP, kérosène, gasoil, GNR, fioul.
- Équipé d'un filtre à eau et particules fixe.
- Languette de préhension avec trou d'accrochage.
- Collecteur particules et eau.
- Bec de remplissage sur grand modèle.

A partir de
44 € HT



Filtre à eau et particules

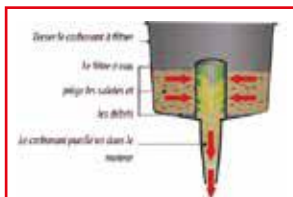

Débit (l)	Réf.	Prix HT
13	DDEE0828	44,00 €
45	DDEE0829	98,00 €

JERRICAN DISTRIBUTEUR CARBURANT

Pour faire le plein rapidement en toute sécurité.

Gasoil, Essence, GNR ...

- Capacité : 25 litres.
- Matière : PEHD.
- Pistolet pompe, débit : 7 l./min.
- Flexible : 1,5 m. + tube plongeur.
- Soupape de ventilation.
- Crochet support pistolet.
- Poignée de manutention.
- Dim. : L 370 x l. 240 x H 430 mm.
- Poids : 2,1 kg.

Livré avec :

- Pistolet pompe + bec verseur.



Homologué
ADR

DDEE0705 86,00 € HT

JERRICAN MOBILE DISTRIBUTEUR CARBURANT

Pour faire le plein rapidement en toute sécurité.

Gasoil, Essence, GNR ...

- Capacité : 53 litres.
- Matière : PEHD.
- Roulettes et poignée de transport intégrées.
- Pistolet pompe, débit : 7 l./min. + 3 m. de flexible.
- Cloison antivague et bouchon de remplissage avec évent.
- Empreintes pour arrimage par sangle pendant le transport.
- Dim. : L 870 x l. 420 x H 330 mm.
- Poids : 9 kg.

Homologué
ADR



DDEE0706 218,00 € HT

Pistolet avec pompe intégrée

Stockage



Pistolet pompe + tube plongeur



Bec verseur



STATION DE RAVITAILLEMENT ESSENCE

Homologuée selon ADR (livrée avec certificat d'homologation).

- Capacité : 120 ou 190 litres.
- Cuve en polyéthylène haute densité conductif simple paroi.
- Dispositif de rangement du flexible de distribution.
- Passages de sangles pour arrimer la cuve.
- Passage de fourches intégré.
- Support pistolet.
- Bouchon de remplissage avec tube perforé en acier inox et jauge de niveau intégrée.
- Soupape de surpression et d'aération.

Pompes :

- Manuelle : 0,25 l./double manoeuvre, simple effet certifiée ATEX avec 2,7 m de flexible antistatique DN 19 et pistolet simple en aluminium.
- Électrique : 50 l./min., 12 V auto-amorçante certifiée ATEX avec 4 m de flexible antistatique et pistolet automatique avec raccord tournant.
- Livrées avec ou sans capot de protection.

Pompe
certifiée ATEX



DDEE0767



DDEE0712

Capacité (l)	Pompe	Dim. L x l. x H (mm)	Station de ravitaillement sans capot			Station de ravitaillement avec capot		
			Poids (kg)	Réf.	Prix HT l'unité	Poids (kg)	Réf.	Prix HT l'unité
120	manuelle	800 x 600 x 450	23	DDEE0709	1 013 €	26	DDEE0711	1 115 €
190	manuelle	800 x 600 x 590	25	DDEE0710	1 113 €	28	DDEE0712	1 146 €
120	électrique	800 x 600 x 450	33	DDEE0766	1 307 €* ¹	36	DDEE0768	1 404 €* ¹
190	électrique	800 x 600 x 590	35	DDEE0767	1 404 €* ¹	38	DDEE0769	1 501 €* ¹

Cuves carburant

STATION DE RAVITAILLEMENT AdBlue®

Solution de ravitaillement directement sur site d'exploitation.

- Capacité : 125, 200, 430 ou 600 litres.
- En polyéthylène opaque, simple paroi.
- Dispositif de rangement du flexible de distribution.
- Passages de sangles pour arrimer la cuve.
- Passage de fourches intégré.
- Support pistolet.
- Bouchon de remplissage.
- Soupape de surpression et d'aération.
- Pompe à membrane auto-amorçante 12 V.
- Débit : 35 l/min.
- Pistolet automatique avec 4 m de flexible DN 19.
- 4 m de câble électrique avec pinces croco.

Options :

- Compteur digital.
- Coude 90° pour compteur digital.
- Capot de protection.



A partir de
770 € HT



Capacité (l)	Dim. L x l. x H (mm)	Poids (kg)	Réf.	Prix HT
125	800 x 600 x 450	22	DDEE0771	770,00 €*
200	800 x 600 x 590	23	DDEE0713	780,00 €*
430	1160 x 760 x 730	43	DDEE0714	985,00 €*
600	1160 x 800 x 1020	51	DDEE0772	1 193,00 €*
Compteur digital			DDEE0715	148,00 €*
Coude 90° pour compteur digital			DDEE0773	17,00 €
Capot de protection stations 125 et 200 l.			DDEE0748	106,00 €
Pompes sur batterie sans fil 12 V			DDEE0749	178,00 €

* Dont D.E.E.E



Option : compteur digital



Coude 90° pour compteur digital



CADDY RAVITAILLEUR AdBlue® POUR V.L.

- Capacité : 60 litres.
- Cuve en polyéthylène certifiée compatible AdBlue®.
- Support pistolet avec blocage.
- Cloison anti-vagues.
- Dispositif de rangement du flexible de distribution.
- Bouchon de remplissage avec évent intégré.
- Poignées de manutention.
- Roues tout terrain.

Pompe électrique à diaphragme 12 V.

- Débit : 5,5 l/min.
- Compteur digital.
- Pistolet automatique ZVA Elaflax spécial V.L. en polypropylène et inox avec raccord tournant.
- Flexible de distribution DN 19 : L 2,5 m.
- Alimentation par batterie Lithium : 12 V.
- Chargeur batterie Lithium fourni.
- Dim. : L 900 x l. 530 x H 380 mm.
- Poids : 16 kg.



DDEE0830 1 787 € HT*

* Dont D.E.E.E

CHARIOT RAVITAILLEUR AdBlue® POUR V.L.

Solution de ravitaillement directement dans les ateliers.

- Chariot pour fûts : de 60 à 220 litres.
- Cadre en acier tubulaire peint.
- Seuil de chargement bas.
- Roulettes avec bandage caoutchouc.
- Roulettes arrière avec frein.
- Crochet de retenue fût.

Pompe à diaphragme 12 V.

- Débit : 5,5 l/min.
- Pistolet automatique ZVA Elaflax spécial V.L. en polypropylène et inox avec raccord tournant.
- Flexible de distribution DN 19 : L 2,5 m.
- Alimentation par batterie Lithium : 12 V.
- Chargeur batterie Lithium fourni.
- Dim. : L 820 x l. 760 x H 1090 mm.
- Poids : 28 kg.

Fût non fourni.



DDEE0831 1 731 € HT*

* Dont D.E.E.E

CONTENEUR IBC ADBLUE®

Spécialement développé pour le transport en toute sécurité d'AdBlue.

• Capacité : 1050 litres.

- Cuve en polyéthylène haute densité.
- Armature zinguée avec plaque de marquage.
- Palette plastique 3 semelles.
- Couvercle ouverture : S106x7 NW150.
- CDS Quick Connect avec tube interne.
- Robinet d'évacuation : S60x6NWW50. Joint PCP.
- Dim. : L 1200 x l. 1000 x H 1175 mm.
- Poids : 58 kg.
- Non homologué : UN.



DDEE0832 247,00 € HT

Stockage

Cuves carburant

CADDY RAVITAILLEUR GASOIL

Pompe électrique à brancher sur batterie 12 V.

- Capacité : 100 litres.
- Cuve en polyéthylène.
- Pompe centrifuge submersible électrique auto-amorçante 12 V.
- Débit 20 l./min., pistolet automatique.
- 3 m de flexible DN 19.
- 4 m de câble électrique avec pinces croco.
- Dispositif de rangement du flexible de distribution.
- Bouchon de remplissage avec évent d'aération.
- Support pistolet avec blocage.
- Vanne coupe circuit.
- Cloison anti-vagues.
- Poignées de manutention.
- Roues gonflables tout terrain.
- Dim. : L 590 x l. 430 x H 1000 mm.
- Poids : 18 kg.

615^{€HT}



DDEE0833

615,00 € HT*

* Dont D.E.E.E

POMPE DE TRANSFERT GASOIL

- Débit 40 l./min.
- Pompe à palettes auto-amorçante 12 V avec by-pass intégré.
- Pression maxi 1,1 bar.
- 4 m de câble électrique avec pinces croco.
- Fusible de protection.
- Pistolet automatique avec raccord tournant.
- 2 m de flexible d'aspiration en PVC nitrile armé DN 19 avec clapet/crépine.
- 4 m de flexible de distribution en caoutchouc DN 19.
- Valise de rangement avec 2 clips de fermeture.
- Poignée de pompe montée de série.
- Poids : 11,5 litres.



DDEE0834

279,00 € HT*

* Dont D.E.E.E

STATION DE RAVITAILLEMENT GASOIL

Station complète en milieu intérieur ou extérieur pour la distribution de gasoil.

- Capacité : 1000, 1500 ou 2500 litres.
- Cuve double paroi PE conforme NF EN 13341.
- Jauge de niveau à cadran.
- Témoin optique de fuite.
- Ouverture d'inspection DN 150 avec couvercle vissant.
- Ouverture de remplissage 2" et évent 2".
- Support pistolet.
- Bandages de renfort acier galvanisé.
- Passage de fourches pour manutention à vide.
- Pompe électrique à palettes auto-amorçante 230 V.
- Pistolet automatique avec raccord tournant.
- Enrouleur automatique avec 8 m de flexible de distribution DN 19.
- Filtre à eau et particules.
- Compteur mécanique 3 chiffres.
- Capot de protection PE monté sur 2 ressorts à gaz.
- Ravitaillement de la cuve par pistolet automatique.
- Garantie : cuve : 10 ans.

A partir de

2750^{€HT}



Stockage

Capacité (l)	Débit (l/mn)	Dim. L x l. x H (mm)	Poids (kg)	Réf.	Prix HT
1000	56	1200 x 800 x 1800	170	DDEE0775	2 750 €* * Dont D.E.E.E
1500	56	1200 x 1150 x 1800	200	DDEE0776	3 085 €* * Dont D.E.E.E
2500	72	1200 x 1800 x 1800	255	DDEE0777	3 415 €* * Dont D.E.E.E



Existe en capacité :
5000 litres.
Sur demande.

POMPE CENTRIFUGE POUR FÛT

Pour gasoil, eau et émulsion eau/huile.

- Pistolet simple ou automatique avec raccord tournant.
- Flexible DN 19 pour l'aspiration et la distribution : L 6 m.
- Amorçage rapide par manette.
- Bonde de fixation filetée : 2".
- Alimentation : 230 V.

A partir de

186^{€HT}



DDEE0770



DDEE0624



Existe en 12 et 24 V.
Sur demande.

Pistolet	Débit (l/mn)	Poids (kg)	Réf.	Prix HT
Simple	35	4,5	DDEE0770	186,00 €* * Dont D.E.E.E
Automatique	30	5,5	DDEE0624	214,00 €* * Dont D.E.E.E

POMPE GASOIL SUR PLATINE

Groupe complet pour fixation murale ou en façade de cuve.

- Débit : 56 l/mn.
- Pompe à palettes 230 V auto-amorçante avec bypass intégré.
- Compteur mécanique 3 chiffres avec molette de RAZ et totalisateur, précision +/- 1 %.
- Filtre grille en entrée de pompe.
- Pistolet automatique avec raccord tournant.
- Support pistolet.
- 4 m de flexible de distribution DN 19 avec raccords filetés 1" et joints toriques.
- Raccord tournant coudé 90° en sortie de compteur.
- Niveau sonore inférieur à 75 dB.
- Câble électrique : L 2 m.
- Cadenas pour blocage pistolet (fourni avec 2 clés).
- Poids : 17 kg.
- Option :
 - Filtre à eau.

NOUVEAU



DDEE0851

390,00 € HT*

* Dont D.E.E.E

Cuves carburant

STATION DE RAVITAILLEMENT GASOIL

Pompe électrique à brancher sur batterie 12 V.

• Capacité : 210, 440 et 600 litres.

- Cuve en polyéthylène simple paroi homologuée ADR.
- Support pistolet.
- Bouchon de remplissage.
- Soupape de surpression et d'aération.
- Passage de fourches et empreintes pour manutention à vide.
- Passage de sangles pour arrimer la cuve.
- Pompe électrique auto-amorçante 12 V.
- Débit : 45 l/min.
- Pistolet automatique.
- 4 m de câble électrique.
- 4 m de flexible de distribution.

Options :

- Compteur digital.
- Capot de protection.

Homologué
ADR



A partir de
445 € HT



Capacité (l)	Dim. L x l. x H (mm)	Poids (kg)	Réf.	Prix HT
210	785 x 595 x 685	21,6	DDEE0852	445,00 €*
440	1180 x 800 x 710	35,3	DDEE0853	732,00 €*
600	1160 x 800 x 1020	53	DDEE0780	1 079,00 €*
Compteur digital station 210 l.			DDEE0746	140,00 €*
Compteur digital stations 440 et 600 l.			DDEE0747	175,00 €*
Capot de protection stations 210 l.			DDEE0854	95,00 €
Capot de protection stations 440 l.			DDEE0855	127,00 €
Capot de protection stations 600 l.			DDEE0749	178,00 €

* Dont D.E.E.E

STATION DE RAVITAILLEMENT GASOIL

Pompe électrique à brancher sur batterie 12 V.

• Capacité : 980 litres.

- Cuve en polyéthylène simple paroi, homologuée ADR.
- Rangement pour flexible de distribution.
- Passages de sangles et de fourches intégrés.
- Support pistolet avec collecteur antigouttes.
- Bouchon de remplissage : Ø 150 mm.
- Soupape de surpression et d'aération.
- Vanne coupe circuit.
- Paroi antirouilles.
- Capot en polyéthylène, 2 fermetures inox cadénassables.
- 4 anneaux en acier zingués pour le levage et l'arrimage.
- Pompe BiPump 12 V, débit 80 l/min.
- Pistolet automatique.
- 4 m. de flexible de distribution DN 25.
- 4 m. de câble électrique.
- Dim. : L 1270 x l. 1070 x H 1120 mm.
- Poids : 107 kg.

Homologué
ADR



DDEE0838 1 730 € HT*

* Dont D.E.E.E

STATION SERVICE GASOIL

Réservoir double paroi avec témoin optique de fuite.

• Capacité : 1000 litres.

- Pour le stockage à l'intérieur ou sous abris.
- Cuve avec rétention intégrée et évent.
- Pompe électrique centrifuge 230 V, 35 l/min.
- Pistolet simple.
- 4 m de flexible de distribution.
- Dim. : L 1280 x l. 760 x H 1670 mm.
- Poids : 94 kg.

995 € HT



STATION GNR

Conforme à la Norme NF EN 13341.

• Capacité : 1500 et 2000 litres.

- Cuve de stockage double paroi PEHD avec évent.
- Cuvette de rétention opaque avec traitement anti-UV.
- Jauge de niveau à cadran.
- Témoin optique de fuite.
- Pompe électrique à palettes 230 V auto-amorçante sur platine.
- Pistolet automatique avec raccord tournant, débit 56 l/min.
- Support pistolet.
- Compteur mécanique 3 chiffres.
- 4 m. de flexible de distribution DN 19 avec raccord tournant.
- 2 m. de flexible de liaison.

Options :

- Filtre à eau et particules 70 l/min.
- Cartouches 70 l/min.

Option :
Filtre à eau et particules avec
indicateur de colmatage.



Capacité (l)	Dim. L x l. x H (mm)	Poids (kg)	Réf.	Prix HT
1500	1650 x 780 x 1930	114	DDEE0836	1 470,00 €*
2000	2420 x 870 x 1840	182	DDEE0837	1 810,00 €*
Filtre à eau et particules 70 l/min.			DDEE0702	61,00 €
Cartouche de rechange 70 l/min.			DDEE0703	47,00 €

* Dont D.E.E.E

DDEE0721 995,00 € HT*

* Dont D.E.E.E

Cuves carburant

GRUPE DE TRANSFERT AdBlue®

Prêt a l'emploi. Facilement transportable.

Tension : 12, 24 ou 230 Volts.

• Débit : 35 l/min.

• Pompe à membrane AdBlue.

• Rotation : 2900 trs/min.

• Pistolet manuel bec inox.

• Flexible refoulement EPDM spécial AdBlue : 6 m.

• Kit aspiration 1,5 m avec crépine à clapet.

• Kit raccord avec colliers de serrage inox.

A partir de
346 € HT



Débit (l/mn)	Tension (V/Amp)	Puissance (Kw)	Ø tuyau aspiration	Réf.	Prix HT
35	12/14	0,15	1"	DDEE0810	368,00 €
35	24/6,5	0,15	1"	DDEE0811	368,00 €
35	230/1,5	0,37	1"	DDEE0812	346,00 €

D
Existe avec
pistolet
automatique.
Sur demande.

POMPE À LEVIER

Applications : huile haute densité, détergent, savons, antigel, lave glace, produits chimiques agricoles, AdBlue.

• Pour fûts de 50 à 200 L.

• Tube télescopique 980 mm.

• Adaptateur 2".

• Débit : 500 ml/coup.

80 € HT



DDEG0772

80,00 € HT

ENROULEUR AUTOMATIQUE

Version fixe ou articulée.

• Tuyau : L 10 ou 8 mètres.

• Fixation murale

(livrée avec gabarit de perçage).

• Acier verni.

• Dim. : L 530 x Ep. 270 x H 490 mm.

Options :

• Flexible de jonction.

• Fixation articulée.



Enrouleur + tuyau	Ø tuyau	Réf.	Prix HT
+ tuyau 10 m	20	DDEE0652	414,00 €
+ tuyau 8 m	25	DDEE0653	423,00 €
Flexible jonction 0,90 m.		DDEE0733	46,00 €
Fixation articulée		DDEE0734	75,00 €



GRUPE DE TRANSFERT - 12 OU 24 V.

• Débit maxi : 40, 60 et 80 l/min.

• Pompe auto-amorçante à palettes.

• Tuyau de refoulement : 4 mètres.

• Pistolet manuel en aluminium.

• Câble et pinces batterie.



Débit (l/mn)	Tension (V/Amp)	Puissance (CV)	Ø tuyau aspiration	Long câble (m)	Réf.	Prix HT
40	12/16	0,20	1"	2	DDEE0839	173,00 €
60	12/30	0,33	1"	6	DDEE0840	220,00 €
80	12/40	0,55	1"1/4	6	DDEE0841	348,00 €
40	24/8	0,20	1"	2	DDEE0842	173,00 €
60	24/15	0,33	1"	6	DDEE0843	220,00 €
80	24/20	0,55	1"1/4	6	DDEE0844	348,00 €

GRUPE DE TRANSFERT - 230 V

• Débit : 40 l/min.

• Corps de pompe en fonte.

• Pompe non auto-amorçante.

• Tuyau PVC : 4 m.

• Pistolet manuel plastique.

• Moteur 230 V asynchrone.

• Protection IP 55.

• Interrupteur marche/arrêt.



DDEE0592 137,00 € HT

PISTOLET AUTOMATIQUE

Pour fuel, gazoil, GNR.

• Débit : 50, 80 ou 120 l/min.

• Raccord tournant et verrouillage gâchette.

• Raccord : F 1".

Débit (l/mn)	Réf.	Prix HT
50	DDEE0597	84,00 €
80	DDEE0598	103,00 €
120	DDEE0599	157,00 €



COMPTEUR VOLUMÉTRIQUE

Étudié pour permettre une mesure précise du carburant.

• Pression maxi : 3,5 bar.

• Affichage 3 chiffres, débit : 20 à 80 l/min.

• Affichage 4 chiffres, débit : 20 à 120 l/min.

• Bouton de remise à zéro.

• Afficheur totalisateur : 6 chiffres.

• Entrée/Sortie : F 1".

• Pour usage non commercial.

Nbre chiffres	Réf.	Prix HT
3	DDEE0591	118,00 €
4	DDEE0605	124,00 €



FILTRE POUR RÉSERVOIR

Cartouche et adaptateur. Filtre l'eau et les impuretés.

Pour éliminer les impuretés et l'eau contenues dans le gazoil.

• Pour pompes : 45, 65, 80 ou 120 litres.

• Pression d'exercice : 3,5 bar.

• 30 microns.

• Taille : 1".

Pour pompe débit (l)	Capacité maxi absorption (l)	Réf.	Prix HT
45	0,13	DDEE0735	22,50 €
65	0,26	DDEE0736	24,50 €
80	0,13	DDEE0737	25,50 €
120	0,39	DDEE0738	41,00 €
Adaptateur 45 et 65 l.		DDEE0600	37,00 €
Adaptateur 80 et 120 l.		DDEE0669	40,00 €



Pulvérisateurs et Jerrycans

PULVÉRISATEUR POMPAxx INDUSTRIE

Recommandé pour la désinfection, le lavage de machines, de véhicules, pour la pulvérisation d'huile de coffrage...

- Contenance : 7 et 10 l.
- Pression maxi : 3 bar.
- Matière : Polyéthylène, traité anti-UV.
- Flexible de liaison : 1,2 m.
- Lance avec buse plastique réglable.
- Joints Viton.
- Mise sous pression manuelle.
- Sangle permettant le port en bandoulière.
- Coloris : blanc translucide.

A partir de
81^{€HT}
₉₀



Contenance (l)	Dim. Ø x H (mm)	Réf.	Prix HT
7	200 x 520	DDEE0823	81,00 €
10	220 x 570	DDEE0824	90,00 €

PULVÉRISATEUR SPRAYFixx

Utilisation : automobile, industrie, nettoyage, agriculture...

3 modèles pour : solvant, classic, acid.

- Contenance : 1500 ml.
- Pression maxi : 2,5 bar.
- Matière : Polyéthylène haute densité, traité anti-UV.
- Mise sous pression manuelle.
- Soupape de surpression et purge d'air.
- Buse réglable et orientable.
- Code couleur pour visualisation.
- Echelle de remplissage en ml.
- Joints Viton.
- Dim. : L 230 x l. 120 x H 325 mm.

Code couleur pour utilisation :

- **Noir** : Solvant sauf acétone, antirouille, huile...
- **Gris** : Huile minérale à faible viscosité...
- **Rouge** : Acide dilué (PH entre 1-7), désinfectant...



Contenance (ml.)	Code couleur	Buse	Réf.	Prix HT
1500	Noir	Laiton	DDEE0817	44,20 €
1500	Gris	Laiton	DDEE0818	42,40 €
1500	Rouge	Inox	DDEE0819	43,70 €



Système de visualisation : un code couleur par utilisation.

JERRYCAN CARBURANT

Homologué : TÜV/JUN et certification BAM.

Bec flexible intégré, avec système de fermeture et évent.

- Contenance : 5, 10 ou 20 litres.
- Polyéthylène haute densité.
- Bouchon avec languette pour éviter la perte.
- Rangement du bec dans le jerrycan.
- Bec : L 245 mm.
- Couleur : rouge RAL 3001.



Contenance (l)	Dim. L x l. x H (mm)	Poids (kg)	Réf.	Prix HT
5	331 x 185 x 237	0,64	DDEE0740	33,40 €
10	329 x 195 x 319	0,82	DDEE0741	35,20 €
20	385 x 229 x 410	1,28	DDEE0742	41,40 €

JERRYCAN CARBURANT MÉTAL

Homologué : TÜV/EN.

- Contenance : 5, 10 ou 20 litres.
- Tôle acier soudée.
- Intérieur laqué.
- Fermeture sécurisée.
- Protection fusible.
- Couleur : Vert olive RAL 6003.
- Option :
 - Bec d'écoulement avec flexible.

A partir de
24^{€HT}
L'unité par 5



DDEE0822



DDEE0820



DDEE0821



DDEE0727

Contenance (l)	Dim. L x l. x H (mm)	Poids (kg)	Conditionné par	Réf.	Prix HT l'unité	
5	310 x 120 x 230	1,7	5	DDEE0820	24,20 €	
10	345 x 165 x 275	2,9	5	DDEE0821	26,60 €	
20	360 x 160 x 480	4,3	5	DDEE0727	29,60 €	
Bec d'écoulement avec flexible.					DDEE0822	18,60 €

PULVÉRISATEUR INDUSTRIEL

Recommandé pour une utilisation avec des liquides très fluides : lubrifiants, nettoyant frein, nettoyeurs industriels...

- Contenance : 750 et 1000 ml.
- Matière : Polyéthylène haute densité.
- Tête de pulvérisateur avec double course et positionnement libre.
- Volume pulvérisé pour une course double : 1,4 ml.
- Corps de pompe et flexible d'aspiration en plastique spécial.
- Ressort et bille en inox et joint viton.
- Ecrou de réglage en HDPE.
- Coloris : Noir ou rouge.



Utilisation en position horizontale

Conditionné par 6				
Contenance (ml.)	Coloris	Réf.	Prix HT l'unité	
750	Noir	DDEE0813	14,00 €	
750	Rouge	DDEE0814	14,00 €	
1000	Noir	DDEE0815	14,70 €	
1000	Rouge	DDEE0816	14,70 €	



BROC VERSEUR GRADUÉ

Résiste aux huiles et aux acides.

Convient pour l'alimentaire.

- Contenance : 1, 2, 3 et 5 litres.
- Matière : Polypropylène.
- Température d'utilisation : -10° à +120° C.
- Graduation en relief et en couleur.
- Echelle de mesure : 100 ml.

NOUVEAU



Conditionné par 6					
Contenance (l)	Echelle de mesure (ml.)	Dim. L x l. x H (mm)	Réf.	Prix HT l'unité	
1	10	180 x 125 x 170	DDEE0856	7,70 €	
2	20	210 x 150 x 215	DDEE0857	10,60 €	
3	50	235 x 170 x 240	DDEE0858	13,80 €	
5	100	290 x 215 x 270	DDEE0859	18,30 €	