



Collection

Printemps 2026

Valable jusqu'au 31 août 2026

harmony™

ÉDITO



Printemps 2026

marque un nouvel élan:
imaginer des espaces
vivants et adaptables
aux mobilités du quotidien,
au rythme des échanges
et des usages.

COLLECTION **PRINTEMPS**

Un moment pour vous recentrer, repenser les usages et accueillir l'extérieur comme une nouvelle dimension du confort au travail.

Cette sélection printanière explore une nouvelle manière d'habiter les espaces. Elle réunit une gamme de mobilier pensée pour des environnements ouverts et évolutifs, où les usages se croisent.

Assises extérieures pour espaces partagés ou terrasses, fauteuils et bureaux modulaires au design sobre composent un ensemble cohérent, pensé pour allier confort et simplicité.

Une remise de 35%
accompagne cette nouvelle édition



NUANCIER PROMOTION

bois

Cat. A - Mèlaminé ép. 25 mm (19 mm pour voile de fond bureau Inéo et armoire Madera)



tissu

A Fidivi - Alba 100% polyester

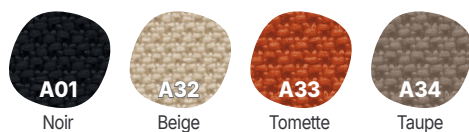

A Fidivi - Time 50% polyester recyclé, 50% polyester

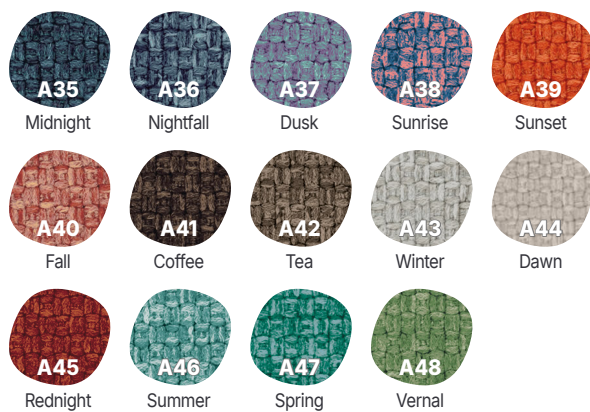

B Gabriel - Cura 100% polyester recyclé post-consommation



B Gabriel - Noma 100% polyester recyclé



B Elastron - Apollo 100% polyester



Retrouvez
notre nuancier complet

Sommaire

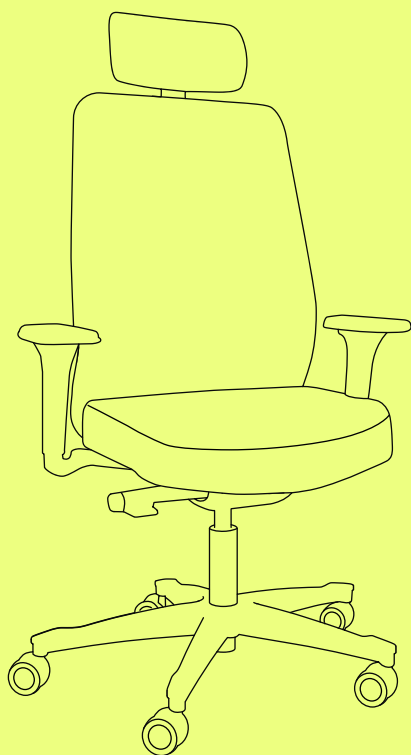

- 6 | Banquette **Kréativ**
- 8 | Banque **Image**
- 10 | Poutre **My Frill**
- 12 | Bureau **Inéo**
- 14 | Fauteuil **Munik**
- 16 | Bureau **Flex'up One**
- 17 | Fauteuil **Elyson**
- 18 | Table **Inéo**
- 20 | Chaise **My Frill**
- 22 | Table **Evolve**
- 24 | Table haute **Evolve**
- 24 | Tabouret **My Frill**
- 26 | Chaise **Soléo**
- 27 | Chaise **Lola**
- 28 | Armoire **Cortina**
- 30 | Armoire **Madera**

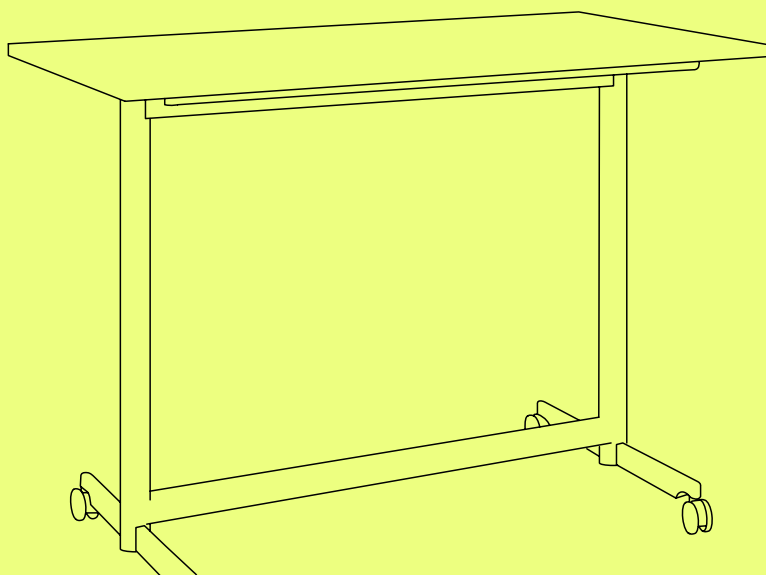
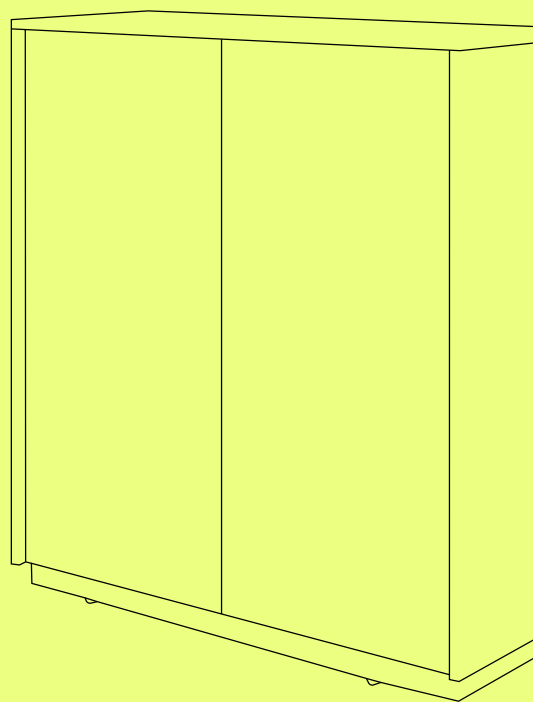

Banquette Kréativ



Structure en bois molletonnée d'une ouate, entièrement tapissée
Mousse d'assise haute résilience ép. 50 mm

Système de liaison rapide entre chaque module
Patins polypropylène Ø 50 mm ou piètements bois
Électrification avec accoudoirs média

COMPOSEZ VOS RÉFÉRENCES

réf. module

01 modèle
02 coloris de tissu

KVB060NO 01
B85 02

réf. produit associé

03 lot de piètement bois

4KPBO 03



piètements bois

module 01

Patins en polypropylène standard – commander les piètements en bois séparément

banquette

En cm	Réf.	Cat. A € HT	Promo € HT	Cat. B € HT	Promo € HT	+EC
Standard - 4 patins inclus						
L.62 x P.62	KVB060NO	-430	280	-465	302	2,20
H.39 L.92 x P.62	KVB090NO	-545	354	-590	384	3,20
L.122 x P.62	KVB120NO	-690	449	-790	514	4,20
Avec dossier - 4 patins inclus						
L.62 x P.62	KVN060NO	-705	458	-755	491	3,00
H.68 L.92 x P.62	KVN090NO	-845	549	-905	588	4,00
L.122 x P.62	KVN120NO	-945	614	-1015	660	5,00

pouf

En cm	Réf.	Cat. A € HT	Promo € HT	Cat. B € HT	Promo € HT	+EC
Pétale - 6 patins inclus						
H.39 x L.110 x P.45	KVPNO	-650	423	-690	449	3,60
Rond - 4 patins / roulettes incluses						
H.39 x Ø 38 Patins	KVR038NO	-275	179	-290	189	1,20
H.40,5 x Ø 38 Roulettes	KVR038RO	-285	185	-300	195	1,20

accoudoir média

4 patins inclus + boîtier électrique 1 prise 220V + 1 USB-A (5 V)
livré avec cordon d'alimentation L.2 ML

En cm	Réf.	Cat. A € HT	Promo € HT	Cat. B € HT	Promo € HT	+EC
H.56 x L.32 x P.62	KVE090NO	-655	426	-690	449	2,57

complément

En cm	Réf.	Cat. A € HT	Promo € HT	Cat. B € HT	Promo € HT	+EC
1/4 de cercle - 3 patins inclus						
H.39 x L.62 x P.62	KVB14NO	-640	416	-685	445	2,00
Arrondi 45° - 4 patins inclus						
H.39 x L.93 x P.62	KVB18NO	-690	449	-705	458	3,20
Liaison 2 départs - angle 45° - 3 patins inclus						
H.39 x L.62 x P.62	KVA045NO	-445	289	-475	309	1,57

coloris de tissu 02

Voir catégories p 4



produit associé 03

En cm	Réf.	Prix € HT	Promo € HT	+EC
Piètement bois				
Lot de 3	3KPBO	-68-	44	0,09
H.10	Lot de 4	4KPBO	-90-	59 0,12

Banquettes **Kréativ** standards et avec dossiers,
tissu cat. C Terra (C19) et tissu cat. C Rust (C14)
Poufs ronds avec patins, tissu cat. C Rust (C14)
Accoudoirs média et 1/4 de cercle tissu cat. C Green (C11)
Tables **Nidara** - Cloisons **Spatia**



Structure mélaminée ép.25 mm,
chants invisibles dans les angles avec coupe à 45°
Espace utile entre la tablette et le plan de travail de 42 cm,
adapté aux écrans de grandes dimensions
Piètements partagés Ø 5 cm pour plus de stabilité
inclus pour les modules droits et angle 90°
Opercule intégré Ø 8 cm sauf sur module PMR
Réglage de mise à niveau par vérins

Produits associés :

Tablette de réception en mélaminé ou en tissu
Éclairage Led à l'arrière de la tablette
Joue d'extrémité PMR
Pied de soutien blanc



COMPOSEZ VOS RÉFÉRENCES

réf. module

- 01 modèle
- 02 coloris des panneaux frontaux
- 03 coloris des plans de travail

réf. produits associés

- 04 produit
- 05 éclairage (si tablette de réception)
- 06 coloris de la tablette / joue d'extrémité
- 07 coloris de la façade (si tablette de réception), bois ou tissu selon modèle

IMA090 BC HM
01 02 03





Option
TBIMM ECIM HM AC
04 05 06 07

module 01



fermé

	En cm	Réf.	Prix € HT	Promo € HT	+EC
Comptoir H.114 x P.50 cm					
	L.110	IMC115	-1060-	689	9,27
U 3 côtés H.114 x P.82,5 cm					
	L.165	IMF168	-1750-	1138	16,13
	L.185	IMF188	-1790-	1164	17,31
	L.205	IMF208	-1930-	1255	18,48



droit - 1 pied de soutien blanc inclus

	En cm	Réf.	Prix € HT	Promo € HT	+EC
Haut H.114 x P.82,5 cm					
	L.80	IMD080	-590-	384	4,97
	L.100	IMD100	-645-	419	6,40
	L.120	IMD120	-720-	468	6,49
	L.140	IMD140	-820-	533	9,18
Bas PMR H.72 x P.115 cm P.115 cm convient aux modules P.82,5 cm					
	L.80	IMP080	-600-	390	4,74
	L.100	IMP100	-660-	429	6,10
	L.120	IMP120	-750-	488	7,22

angle 90° - 1 pied de soutien blanc inclus - H.114 x P.82,5 cm

	En cm	Réf.	Prix € HT	Promo € HT	+EC
Droite / Gauche					
	L.82,5	IMA090	-940-	611	6,81
Droite Angle à droite côté opérateur					
	L.102,5	IMA10D	-995-	647	9,34
	L.122,5	IMA12D	-1080-	702	10,67
	L.142,5	IMA14D	-1180-	767	12,11
Gauche Angle à gauche côté opérateur					
	L.102,5	IMA10G	-995-	647	9,34
	L.122,5	IMA12G	-1080-	702	10,67
	L.142,5	IMA14G	-1180-	767	12,11

produits associés

	Réf.	Prix € HT	Promo € HT	+EC
Tablette de réception 04 				
Livrée avec un système de fixation Tablette : L.80 x P.25 cm - Façade : L.54,5 x H.41 cm				
Mélangé	TBIMM	-320-	208	1,30
Mélangé / Tissu	TBIMT	-380-	247	0,98
Éclairage LED derrière tablette 05 Réglage multicolore par télécommande Livré monté, éclairage fixé	ECIM	-190-	124	-
Joue d'extrémité PMR 04 				
H.72,5 x L.82,5 cm				
Droite	IPJD80	-305-	198	1,87
Gauche	IPJG80	-305-	198	1,87
Pied de soutien 04 À prévoir si pas d'élément d'angle dans les configurations	PNE50 BL	-40-	26	0,27

coloris des panneaux frontaux 02 / plan de travail 03 tablette et joue d'extrémité 06 / façade 07

Cat. A - Mélangé ép.25 mm

BL Blanc
BC Beige
VS Sauge
AB Pêche

AC Acacia
RH Hercule
HM Hamelin
BU Busan
CW Chelsea

coloris du tissu 07

Voir catégories p4

A **B**

Exemples de configurations

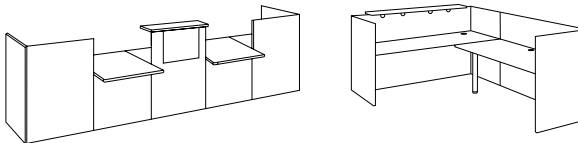

2 modules angle 90° droite/gauche,
2 modules bas PMR, 1 module haut avec tablette

1 module fermé U 3 côtés,
1 module angle 90° droite

Poutre My Frill



garantie



en stock
livraison
sous 10 jours



à partir de
445€
+EC

Coque en polypropylène teintée dans la masse
Placet tissu rembourré de mousse haute résilience
Tablette blanche porte-revues, déplaçable
et modulable (en remplacement d'un siège)

Dossier en retrait du piètement de 5 cm
pour une protection des murs
Poutre et piètement en métal noir

COMPOSEZ VOTRE RÉFÉRENCE

- 01 poutre
- 02 coloris de la coque
- 03 coloris du placet

PFR3T25 **SG** Option B03

01 02 03

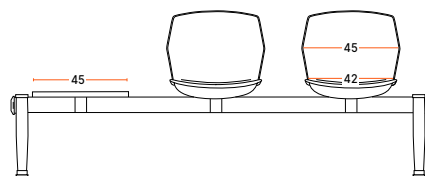
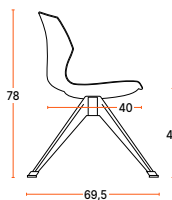

☑ poutre 01

⊕ Sans tablette

⊕ Avec tablette

En cm	Réf.	Prix € HT	Promo € HT	Cat. A € HT	Promo € HT	Cat. B € HT	Promo € HT	+EC	Réf.	En cm	Prix € HT	Promo € HT	Cat. A € HT	Promo € HT	Cat. B € HT	Promo € HT	+EC	
2 places																		
Sans placet	L.116	PFR2P20	-685	445	-	-	-	2,96	PFR2T20	L.171	-785	510	-	-	-	-	3,36	
Avec placet		PFR2P25	-	-	-815	530	-930	540	3,04	PFR2T25		-	-	-920	598	-935	608	3,45
3 places																		
Sans placet	L.171	PFR3P20	-905	588	-	-	-	4,10	PFR3T20	L.226	-1015	660	-	-	-	-	4,50	
Avec placet		PFR3P25	-	-	-1100	715	-1120	728	4,21	PFR3T25		-	-	-1210	787	-1230	800	4,62
4 places																		
Sans placet	L.226	PFR4P20	-1140	741	-	-	-	4,10	-		-	-	-	-	-	-	-	
Avec placet		PFR4P25	-	-	-1400	910	-1420	923	5,40	-		-	-	-	-	-	-	

☑ coloris de la coque 02



☑ coloris du placet 03

Voir catégories p 4



Dans la même gamme

Retrouvez les chaises [p 20]
et les tabourets [p 24]

partures

Destination	Gate	Status
LONDON	002	GATE OPEN
NEW YORK	F12	ON TIME
PARIS	A14	ON TIME
BERLIN	G03	BOARDING
TOKYO	B08	CANCELED
BANGKOK	E10	ON TIME
DUBAI	D02	ON TIME
TORONTO	D02	CANCELED
SYDNEY	D02	ON TIME
ROME	D02	CANCELED

✈ Departures

Time	Destination	Gate	Status
16:25	LONDON	002	GATE OPEN
16:27	NEW YORK	F12	ON TIME
16:28	PARIS	A14	ON TIME
16:30	BERLIN	G03	BOARDING
16:32	TOKYO	B08	CANCELED
16:34	BANGKOK	E10	ON TIME
16:37	DUBAI	D02	ON TIME
16:41	TORONTO	D02	CANCELED
16:46	SYDNEY	D02	ON TIME
16:49	ROME	D02	CANCELED



✕
 Poutres **My Frill**, 3 places et 2 places avec tablette,
 coque polypro Noir (NO) et placet tissu cat. B Noisette (B18)
 Tabourets **My Frill** (p.24)

Bureau Inéo

8
ans

garantie



en stock
livraison
sous 10 jours



à partir de

221€
+EC

Plateau mélaminé 25 mm

Traverse centrale de renfort pour une meilleure stabilité sous le plateau

Piètement rond métal Ø5 cm avec vérins de mise à niveau

Piètement partagé entre les plateaux

Plateau avec 2 opercules intégrés Ø8 cm (blancs pour piètements blanc et gris alu, noirs pour piètement noir)

Produit associé :

Voile de fond métal ou bois

Pied de soutien

En option :

Pied réglable en hauteur disponible à l'unité

✕ Bureaux **Inéo** postes face à face, piètement Blanc (BL), plateaux cat. A Busan (BU)
Panneaux écrans et cloison **Spatia**
Fauteuils **Voit**

COMPOSEZ VOS RÉFÉRENCES

réf. bureau

- 01 bureau
- 02 coloris de piètement standard ou option piètement réglable
- 03 finition de plateau

NED128
BR
BC

01 02 03

📌 bureau 01

Pieds standards inclus, pieds réglables en option en remplacement
2 opercules inclus par plateau (sauf pour les retours et les extensions)

➔ élément de départ

En cm	Réf.	Prix € HT	Promo € HT	+EC	
Poste individuel - 4 pieds					
	L.120	NED128	-340-	221	4,49
	L.140	NED148	-360-	234	5,01
	L.160	NED168	-380-	247	5,55
	L.180	NED188	-400-	260	6,06

Postes face à face - 6 pieds

Prévoir un espace de 4 cm entre les 2 plateaux en prévision d'un panneau écran frontal

En cm	Réf.	Prix € HT	Promo € HT	+EC	
	L.120	NED228	-625-	406	8,35
	L.140	NED248	-665-	432	9,40
	L.160	NED268	-705-	458	10,49
	L.180	NED288	-745-	484	11,50

➔ élément suivant

En cm	Réf.	Prix € HT	Promo € HT	+EC	
Poste individuel - 2 pieds					
	L.120	NES128	-285-	185	3,87
	L.140	NES148	-305-	198	4,39
	L.160	NES168	-325-	211	4,94
	L.180	NES188	-345-	224	5,44

Postes face à face - 4 pieds

Prévoir un espace de 4 cm entre les 2 plateaux en prévision d'un panneau écran frontal

En cm	Réf.	Prix € HT	Promo € HT	+EC	
	L.120	NES228	-555-	361	7,78
	L.140	NES248	-595-	387	8,83
	L.160	NES268	-635-	413	9,92
	L.180	NES288	-675-	439	10,93

➔ retour

1 jeu de platines de liaison inclus

En cm	Réf.	Prix € HT	Promo € HT	+EC	
Avec 1 pied de soutien					
	L.80	NERT08	-145-	94	1,76
	L.100	NERT10	-155-	101	2,13
	L.120	NERT12	-165-	107	2,49

Avec caisson porteur

En cm	Réf.	Prix € HT	Promo € HT	+EC	
	3 tiroirs				
	L.80	NER813	-635-	413	7,62
	L.100	NER103	-650-	423	7,98
	L.120	NER123	-665-	432	8,34
	4 tiroirs				
	L.80	NER814	-635-	413	7,62
L.100	NER104	-650-	423	7,98	
L.120	NER124	-660-	429	8,34	

Dans la même gamme

Découvrez la table de réunion [p18]

réf. produits associés

- 04 voile de fond
- 05 coloris des équerres (bois seulement)
- 06 coloris du voile du fond

VFB120
BL
BC

04 05 06

➔ extension latérale

1 pied de soutien + 1 jeu de platines de liaison inclus

En cm	Réf.	Prix € HT	Promo € HT	+EC		
	L.45	P.80	NEFX48	-195-	127	1,38
		L.40	P.160	NEFL60	-220-	143
			P.164	NEFL64	-230-	150

📌 coloris de piètement 02

➔ standard

BL
GA
NO

Blanc Gris alu Noir

➔ réglable (option)

En supplément - Prévoir le nombre de pieds requis pour votre bureau

BR
GR
NR

Blanc Gris alu Noir

Réf.	Prix € HT	Promo € HT	
À l'unité	BR, NR ou GR	-37-	24
En hauteur 70 à 82 cm			

📌 produits associés 04

En cm	Réf.	Prix € HT	Promo € HT	+EC	
Voile de fond					
Métal	L.120	VFM120	-85-	55	0,48
	L.140	VFM140	-95-	62	0,57
	L.160	VFM160	-105-	68	0,65
	L.180	VFM180	-120-	78	0,68
Bois	L.120	VFB120	-125-	81	0,86
	L.140	VFB140	-130-	85	0,95
	L.160	VFB160	-135-	88	1,14
	L.180	VFB180	-140-	91	1,33
Pied de soutien					
À l'unité	PNE50	-40-	26	0,27	

📌 finition de plateau 03 et voile de fond bois 06

Cat. A - Mélaminé : plateau ép.25 mm / voile de fond ép.19 mm

BL
BC
VS
AB

Blanc Beige Sauge Pêche

AC
RH
HM
BU
CW

Acacia Hercule Hamélin Busan Chelsea

📌 coloris des équerres (pour le voile de fond bois) 05

voile de fond métal 06

BL
GA
NO

Blanc Gris alu Noir



Fauteuil **Munik** dossier tapissé
avec accoudoirs et option tête, tête,
tissu cat. B Blush (B08)
Bureau **Inéo** (p12) poste individuel
avec retour caisson porteur 3 tiroirs,
piètement Noir (NO)
et plateau cat. A Blanc (BL)
✕

Fauteuil Munik

8
ans

garantie



en stock
livraison
sous 10 jours



à partir de

475 €
+EC

Structure noire en polypropylène haute résistance avec accoudoirs 4D

Mécanisme synchrone Pro

Assise grand confort avec mousse injectée haute résilience technologie EggBox'Air, densité 65 kg/m³ et ép. 80 mm

Dossier tapissé ou dossier résille

Assise réglable en profondeur (translation d'assise) et en hauteur par vérin à gaz

Soutien lombaire 2D réglable en hauteur et en profondeur

Piètements noir 5 branches sur roulettes Ø65 mm

En option :

Têteière

Roulettes sols durs



**Mousse technologie
EggBox'Air**

COMPOSEZ VOTRE RÉFÉRENCE

01 fauteuil

02 option têteière

03 option roulettes sols durs

04 coloris de tissu

Options

MU10Y05NO

TE

RD

A37

01

02

03

04

fauteuil 01

Dossier	Réf.	Cat. A € HT	Promo € HT	Cat. B € HT	Promo € HT	+EC
Résille	MU20Y05NO	-730-	475	-750-	488	3,67
Tapissé	MU10Y05NO	-745-	484	-775-	504	3,67

options

	Réf.	Prix € HT	Promo € HT	+EC
Têteière 02 Réglable en hauteur et inclinable Tissu du même coloris que l'assise	TE	-95-	62	0,12
Roulettes sols durs 03 Déplacement silencieux du siège sur les sols durs (lino, parquet, carrelage ...) Fournies en remplacement des roulettes d'origine	RD	-15-	10	-

coloris de tissu 04

Par produit - Voir catégories p4

A

B

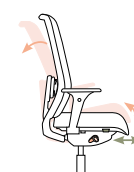

Synchrone Pro

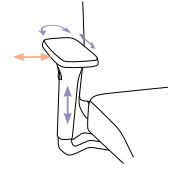

Accoudoir 4D

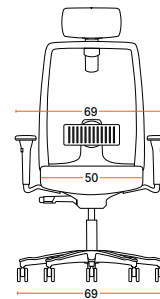

Fauteuil résille

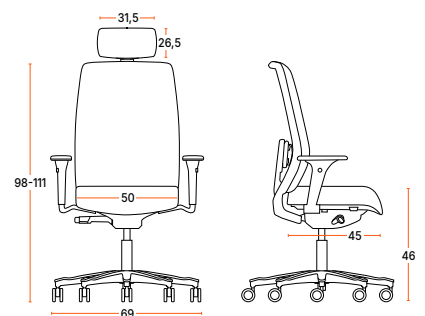

Fauteuil tapissé

Bureau Flex'up One



garantie



en stock
livraison
sous 10 jours



adapté
aux PMR



à partir de

361€
+EC

Bureau assis debout, structure métal réglable en hauteur de 66 à 113 cm
Plateau mélaminé avec 2 opercules intégrés Ø 8 cm (blancs pour piètement blanc, noirs pour piètement noir)
Modèle One+ : affichage de la hauteur, 2 mémoires de position, fonction verrouillage, port USB-A (5 V)
Silencieux grâce à son moteur <42 dBa
Facile à déplacer, sans compromis sur la stabilité

COMPOSEZ VOTRE RÉFÉRENCE

- 01 bureau
- 02 coloris de piètement
- 03 finition de plateau

FSB120 BL AC
01 02 03

bureau 01

En cm	⊕ One			⊕ One +					
	Réf.	Prix € HT	Promo € HT	+EC	Réf.	Prix € HT	Promo € HT	+EC	
	L.120	FSB120	-555-	361	5,59	FMB120	-595-	387	5,59
	P.80 L.140	FSB140	-565-	367	6,08	FMB140	-605-	393	6,08
	L.160	FSB160	-575-	374	6,56	FMB160	-615-	400	6,56



Modèle One



Modèle One +

coloris de piètement 02



finition de plateau 03

Cat. A - Mélaminé ép.25 mm

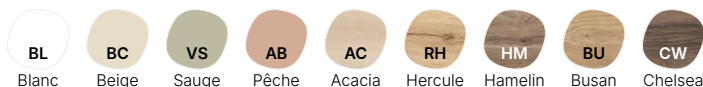

Fauteuil Elyson

à
228 €
+EC

3
ans
garantie



en stock
livraison
sous 10 jours



Dossier aéré et galbé avec soutien lombaire 6 positions
Mécanisme synchrone+ avec 3 positions de verrouillage
Accoudoirs réglables en hauteur avec manchettes souples
Mousse d'assise avec rembourrage en mousse injectée polyuréthane ép. 50 mm
Translation d'assise pour régler la profondeur de l'assise



COMPOSEZ VOTRE RÉFÉRENCE

01 fauteuil

ELYS1A01

01

fauteuil ⁰¹

coloris de l'assise

Réf.	Prix € HT	Promo € HT	+EC
ELYS1A01	350	228	3,57



Noir

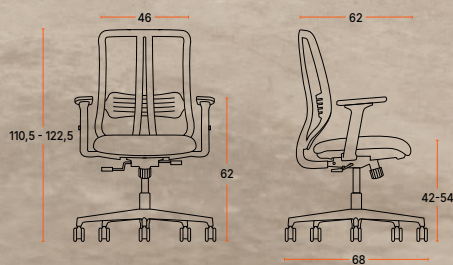

Table Inéo



garantie



en stock
livraison
sous 10 jours



10-31-2000

à partir de
120 €
+EC

Traverse centrale de renfort pour une meilleure stabilité sous le plateau

Piètement rond en tube Ø 5 cm avec vérins de mise à niveau

Piètement partagé entre les plateaux pour optimiser l'espace (à commander séparément)

Produits associés :

Voile de fond bois

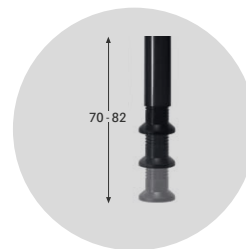

Pied réglable en hauteur
en option

COMPOSEZ VOS RÉFÉRENCES

⚠ Le piètement Inéo étant un piètement partagé, il est nécessaire de commander séparément les plateaux et les piètements

réf. plateau

- 01 forme de plateau
- 02 finition de plateau

NET126 BU
01 02

réf. piètement

- 03 piètement
- 04 coloris du piètement

PNE50 NO
03 04

réf. produits associés

- 05 voile de fond
- 06 coloris des équerres
- 07 coloris du voile du fond

VFB120 BL BU
05 06 07

plateau 01

	En cm	Réf.	Prix € HT	Promo € HT	+EC	
Rectangulaire						
	P.60	L.120	NET126	-185- 120	2,57	
		L.140	NET146	-205- 133	2,97	
		L.160	NET166	-225- 146	3,39	
		L.180	NET186	-245- 159	3,78	
	P.70	L.120	NET127	-190- 124	2,93	
		L.140	NET147	-210- 137	3,40	
		L.160	NET167	-230- 150	3,88	
		L.180	NET187	-250- 163	4,32	
	P.80	L.120	NET128	-195- 127	3,30	
		L.140	NET148	-215- 140	3,82	
		L.160	NET168	-235- 153	4,37	
		L.180	NET188	-255- 166	4,87	
Droit arrondi						
	À droite	P.70	L.140	NEQ147D	-320- 208	3,40
		P.80	L.160	NEQ168D	-340- 221	4,37
	À gauche	P.70	L.140	NEQ147G	-320- 208	3,40
		P.80	L.160	NEQ168G	-340- 221	4,37
Demi-rond						
	P.60	L.120	NEDL126	-265- 172	2,19	
	P.70	L.140	NEDL147	-295- 192	2,98	
	P.80	L.160	NEDL168	-335- 218	3,89	
Rond						
	Ø 100	NERD100	-250- 163	3,04		
	Ø 120	NERD120	-290- 189	4,38		

finition de plateau 02 / voile de fond bois 07

Cat. A - Mélangé: plateau ép. 25 mm / voile de fond ép. 19 mm



piètement 03

	Réf.	Prix € HT	Promo € HT	+EC
Standard	À l'unité	PNE50	-40- 26	0,27
	Lot de 4	4PNE50	-150- 98	1,08
Réglable En hauteur 70 cm à 82 cm	PNR50	-75- 49	0,38	

coloris de piètement 04 / équerres 06



produits associés 05

En cm	Pour plateau	Réf.	Prix € HT	Promo € HT	+EC
Voile de fond bois - Non compatible avec le plateau p.60 cm et rond					
H.26	L.120	VFB120	-125- 81	0,86	
	L.140	VFB140	-130- 85	0,95	
	L.160	VFB160	-135- 88	1,14	
	L.180	VFB180	-140- 91	1,33	

Dans la même gamme

Découvrez les bureaux [p12]



κ
Tables **Inéo** piètement Blanc (BL), plateau cat. A Blanc (BL)
Chaises **My Frill** (p20), 4 pieds métal et coques polypro Blanc (BL) avec placets tissu cat. B Nacre (B15),
piètement et coques polypro Pêche (PH) avec placets tissu cat. B Choco (B23)

Chaise My Frill

à partir de

150 €
+EC



garantie



en stock
livraison
sous 10 jours



empilable
selon modèle



Coque en polypropylène teintée dans la masse
Placet tissu rembourré de mousse haute résilience
Sous-coque de l'assise assortie à la coque
Piètement filaire métal Ø12 mm
Piètement 4 pieds métal Ø16 mm
Piètement polypropylène pyramidal sur roulettes
avec pivotement à 360°



✕

Chaises My Frill

- Piètement 4 pieds métal et coque polypro Saugé (SG), avec placet tissu cat. B Nacre (B15),
- Piètement pivotant pyramidal Blanc (BL) sur roulettes et coque polypro Greyblue (GB),
- Piètement filaire et coque polypro Pêche (PH)

COMPOSEZ VOTRE RÉFÉRENCE

- 01 chaise
- 02 coloris de piètement
- 03 coloris de la coque
- 04 coloris du placet

FR15	GB	GB	B78
01	02	03	04

Option

↘ chaise 01

Piètement	Tissu	Réf.	Prix € HT	Promo € HT	Cat. A € HT	Promo € HT	Cat. B € HT	Promo € HT	+EC
Métal Empilable par 10	Sans placet	FR10	230	150	-	-	-	-	1,06
	Avec placet	FR15	-	-	280	182	295	192	1,16
Filaire Empilable par 10	Sans placet	FR20	235	153	-	-	-	-	1,35
	Avec placet	FR25	-	-	295	192	310	202	1,50
Pyramidal sur roulettes Pivotement à 360°	Sans placet	FP90	365	237	-	-	-	-	1,31
	Avec placet	FP95	-	-	425	276	445	289	1,35

↘ coloris de piètement 02

→ 4 pieds métal / filaire



→ pyramidal sur roulettes



↘ coloris de la coque 03



↘ coloris du placet 04

Par produit - Voir catégories p 4



Dans la même gamme

Découvrez la poutre [p10] et les tabourets [p24]

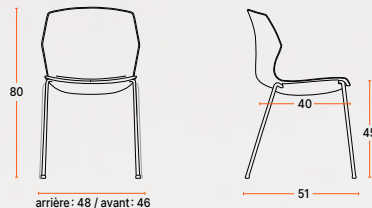

4 pieds métal

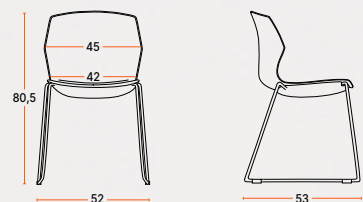

Filaire

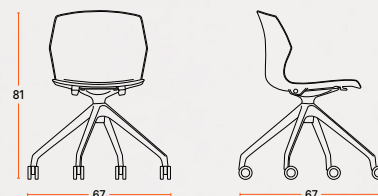

Pyramidal polypro sur roulettes

Table Evolve

à partir de
328 €
+EC



garantie



en stock
livraison
sous 10 jours



Hauteur de 74 cm
Poutre autoporteuse de 5x5 cm avec renfort central sur L.160 et 180 cm
Verrouillage automatique et silencieux par poignée centrale permettant de rabattre le plateau à la verticale
Rangement et déplacements faciles et rapides
Blocage anti-basculement pour une sécurité renforcée des plateaux

Butées de protection optimisées pour un rangement sécurisé
Piètement métallique avec 4 roulettes Ø 65 mm équipées de freins

Produits associés :
Voile de fond basculant tapissé



Système d'accroches inclus
simple et sécurisé

COMPOSEZ VOS RÉFÉRENCES

réf. table

- 01 table
- 02 coloris de piètement
- 03 finition de plateau

EVO168 BL AB
01 02 03

réf. produits associés

- 04 voile de fond
- 05 coloris de voile de fond

VFTBT120NO B29
04 05

table 01

	En cm	Réf.	Prix € HT	Promo € HT	+EC
	L.120	EVO128	-505-	328	5,10
	L.140	EVO148	-535-	348	5,71
	L.160	EVO168	-565-	367	6,31
	L.180	EVO188	-595-	387	6,87

Demi-galet

L'option de découpe est incompatible avec l'utilisation d'un voile de fond

	L.140	EVCR14	-535-	348	5,17
	L.160	EVCR16	-600-	390	6,08

droit arrondi

	À droite	EVQ16D	-585-	380	6,19
	A gauche	EVQ16G	-585-	380	6,19

En V - Extrémité 164°

	L.160	EVE164	-610-	397	6,16
--	-------	--------	-------	------------	------

finition de plateau 03

Cat. A - Mélaminé ép.25 mm



produits associés 04

Réf.	Cat. A € HT	Promo € HT	Cat. B € HT	Promo € HT	+EC
Voile de fond basculant H.26 cm					
Tables rectangulaires : prévoir un voile de fond de même longueur que la table					
Tables demi-galet, en V et arrondies : prévoir un voile de fond L.120 pour un plateau L.140 cm et L.140 pour L.160 cm					
L.120	VFTBT120NO	-135-	88	-150-	98 0,24
L.140	VFTBT140NO	-145-	94	-160-	104 0,36
L.160	VFTBT160NO	-160-	104	-180-	117 0,48
L.180	VFTBT180NO	-165-	107	-185-	120 0,60

coloris de piètement 02



coloris du voile de fond 05

Par produit - Voir catégories p 4





Tables **Evolve** rabattables rectangulaires, piètement métal Blanc (BL), plateau cat. A Pêche (AB), voile de fond tissu cat. B Raisin (B17), et piètement métal Noir (NO), plateau cat. A Hamelin (HM), voile de fond tissu cat. B Sable (B01)



⌘
Tables hautes **Evolve** rectangulaires rabattables, piètement Noir (NO) et plateau cat. A Acacia (AC)
Tabourets **My Frill**, coques polypro Noir (NO) avec placets tissu cat. D Girofle (D14)

Table haute Evolve

à partir de

348 €
+EC



garantie



en stock
livraison
sous 10 jours



10-31-2050



Hauteur de 104 cm

Poutre autoporteuse 5x5 cm ouverte sur le dessus

pour le passage de câbles, avec renfort central sur L.160 et 180 cm pour plus de stabilité

Verrouillage automatique et silencieux par poignée centrale permettant de rabattre le plateau à la verticale

Rangement et déplacements faciles et rapides

Butées de protection pour plus de sécurité et rangement optimisés

Piètement métallique avec sur 4 roulettes Ø 65 mm équipées de freins

COMPOSEZ VOTRE RÉFÉRENCE

01 table haute

02 coloris de piètement

03 finition de plateau

EV168

NO

AB

01

02

03

table haute 01

	Plateau	En cm	Réf.	Prix € HT	Promo € HT	+EC
	Rectangulaire	P.80	L.120	EV128	-535-	348 5,98
			L.140	EV148	-565-	367 6,55
			L.160	EV168	-610-	397 7,31
			L.180	EV188	-635-	413 7,89
	Ovale	P.85	L.150	EV158	-625-	406 6,94
			L.190	EV198	-705-	458 8,33

coloris de piètement 02

NO

Noir

finition de plateau 03

Cat. A - Méla miné ép.25 mm



Tabouret My Frill

à partir de

211 €
+EC



garantie



en stock
livraison
sous 10 jours



empilable
par 4



Coque en polypropylène teintée dans la masse

Placet tissu avec mousse haute résilience

Piètement en tube d'acier équipé d'un repose-pieds Ø 16 mm

Sous-coque de l'assise assortie à la coque

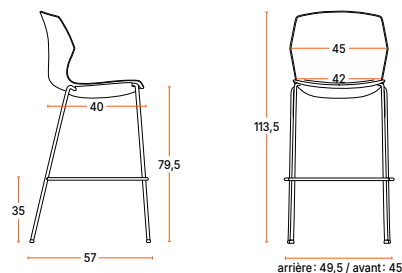

COMPOSEZ VOTRE RÉFÉRENCE

01 tabouret

02 coloris de piètement

03 coloris de la coque

04 coloris du placet

FR55

NO

GB

Option

A46

01

02

03

04

tabouret 01

S'adapte aux tables d'une hauteur de 104 cm

	Réf.	Prix € HT	Promo € HT	Cat. A € HT	Promo € HT	Cat. B € HT	Promo € HT	+EC
Sans placet	FR50	-325-	211	-	-	-	-	1,39
Avec placet	FR55	-	-	-385-	250	-400-	260	1,54

coloris de piètement 02 / coque 03



coloris du placet 04

Par produit - Voir catégories p 4

A B

Chaise Soléo



garantie



en stock
livraison
sous 10 jours



adapté
à l'extérieur



empilable
par 4
ou par 8



à partir de

94 €
+EC

Chaise en polypropylène avec fibres de verre,
moulée par injection et teintée dans la masse

Placet tissu avec mousse haute résilience

Utilisation intérieure et extérieure grâce à une haute résistance aux UV
(uniquement pour le modèle sans placet)

COMPOSEZ VOTRE RÉFÉRENCE

- 01 chaise
- 02 coloris de la coque
- 03 coloris du placet

Option

SL20	LT	B02
01	02	03

chaise 01

Réf.	Prix € HT	Promo € HT	Cat. A € HT	Promo € HT	Cat. B € HT	Promo € HT	+EC
Sans accoudoirs - Empilable par 8							
Sans placet SL10	145	94	-	-	-	-	1,18
Avec placet SL20	-	-	195	127	215	140	1,29
Avec accoudoirs - Empilable par 4							
Sans placet SL15	170	111	-	-	-	-	1,41
Avec placet SL25	-	-	225	146	235	153	1,52

coloris de la coque 02

CC	CU	LT	PS	RE
Coco	Curaçao	Litchi	Pistache	Réglisse

coloris du placet 03

Par produit - Voir catégories p 4

A	B
---	---

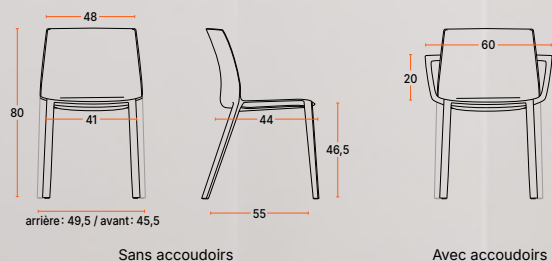

Chaises Soléo, coque polypro Curaçao (CU) sans accoudoirs, tissu cat. B Nuit (B19), coque polypro Litchi (LT) et coque polypro Pistache (PS) avec accoudoirs, tissu cat. B Pistache (B21)



garantie



en stock
livraison
sous 10 jours



adapté
à l'extérieur



à partir de
127 €
+EC



Chaise Lola

Coque en polypropylène teintée dans la masse en version standard ou 100 % recyclé

Assise ferme avec mousse haute résilience densité 40 kg/m³, ép. 20 mm pour le modèle avec placet

Utilisation intérieure et extérieure grâce à une haute résistance aux UV (uniquement pour le modèle sans placet)

COMPOSEZ VOTRE RÉFÉRENCE

- 01 chaise
- 02 coloris de la coque
- 03 coloris du placet

Option

LA85BF	MT	A38
01	02	03

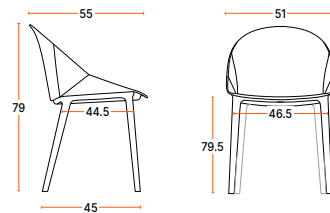

chaise 01

Piètement polypro: assorti au coloris de la coque pour les modèles avec coque standard, piètement noir pour les modèles avec coque recyclée

	Coque standard								Coque recyclée								
	Tissu	Réf.	Prix € HT	Promo € HT	Cat. A € HT	Promo € HT	Cat. B € HT	Promo € HT	+EC	Réf.	Prix € HT	Promo € HT	Cat. A € HT	Promo € HT	Cat. B € HT	Promo € HT	+EC
Piètement polypro	Sans placet	LA10	-195	127	-	-	-	-	0,90	LA60NO	-210	137	-	-	-	-	0,90
	Avec placet	LA15	-	-	-240	156	-250	163	0,92	LA65NO	-	-	-260	169	-265	172	0,92
Piètement bois fibré	Sans placet	LA30BF	-235	153	-	-	-	-	0,90	LA80BF	-255	166	-	-	-	-	0,90
	Avec placet	LA35BF	-	-	-290	189	-295	192	0,92	LA85BF	-	-	-305	198	-315	205	0,92

coloris de la coque 02

standard

Curaçao	Litchi	Régliisse

recyclée

Cherry	Mint

coloris du placet 03

Par produit - Voir catégories p4

A B

Armoire Cortina



garantie



en stock
livraison
sous 10 jours



Armoires métalliques monobloc,
rideaux PVC anti-feu (M1)

Tablettes structurales réglables en hauteur
au pas de 25 mm

Tablettes métal ultra-rigides avec rails
pour dossiers suspendus (sauf sur les modèles L.60 et 80 cm)

Fond plat avec rail encastré

Vérins de mise à niveau réglables de l'intérieur

Serrure avec 2 clés pliantes

Profondeur 45 cm (hors tout)

Produits associés :

Top de finition bois

Clé passe-partout

à partir de

322 €

+EC

✕

Armoires **Cortina**, structure coloris Blanc (BL) avec rideaux tons unis coloris Blanc (BL), top de finition cat. A Sauge (VS)

COMPOSEZ VOS RÉFÉRENCES

réf. armoire

- 01 armoire
- 02 coloris de la structure
- 03 coloris des rideaux

AREB1010 BL AC
01 02 03

réf. produits associés

- 03 modèle
- 04 coloris du top de finition

TARV12 AC
03 04

🔍 armoire 01

	En cm	⊕ Rideaux tons unis				⊕ Rideaux tons bois			
		Réf.	Prix € HT	Promo € HT	+EC	Réf.	Prix € HT	Promo € HT	+EC
Basse - H.105 cm 2 rails pour dossiers suspendus sous les 2 tablettes + 1 rail dossiers suspendus sous le plafond	L.102	AREB1010	-495-	322	5,04	AREB1010	-510-	332	5,04
	L.120	AREB1012	-500-	325	5,76	AREB1012	-515-	335	5,76
Haute - H.198 cm 4 rails pour dossiers suspendus sous les 4 tablettes + 1 rail dossiers suspendus sous le plafond	L.102	AREB2010	-665-	432	8,16	AREB2010	-685-	445	8,16
	L.120	AREB2012	-675-	439	9,24	AREB2012	-695-	452	9,24

🔍 coloris de l'armoire 02

➔ structure



➔ rideaux



🔍 produits associés 03

	En cm	Réf.	Prix € HT	Promo € HT	+EC
Top de finition bois	P.45				
	pour L.102	TARV10	-105-	68	1,52
	pour L.120	TARV12	-110-	72	1,90
Clé passe-partout		PASSARE	-35-	23	0,04

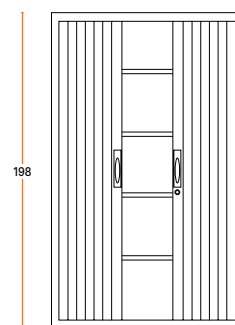
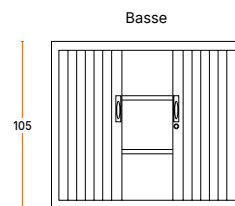

🔍 coloris du top de finition 04

Cat. A - Mélangé ép.25 mm

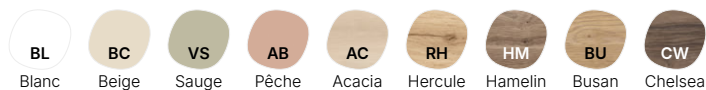

Armoire Madera

à partir de
309 €
+EC



garantie



en stock
livraison
sous 10 jours



PEFC
10-31-2002

Structure mélaminé avec patins de réglage sur vérins

Fermeture push-to-open

Armoire basse avec 1 tablette amovible

Armoire mi-haute avec 1 tablette fixe + 1 amovible

Armoire haute avec 1 tablette fixe + 3 amovibles

En option :

Tablette supplémentaire

Clé passe-partout

Rails dossiers suspendus

 design par Florent Degourc



Armoires Madera

- mi-haute 4 portes avec niche, fermeture à serrure, structure cat. B Verde (VG)

- haute 4 portes, fermeture push-to-open, structure cat. A Beige (BC)

- basse 4 portes, fermeture push-to-open, structure cat. A Hercule (RH)

COMPOSEZ VOS RÉFÉRENCES

réf. armoire

01 armoire
02 coloris de l'armoire

MD072V

BC

01

02

réf. options

03 modèle
04 coloris de tablette (si tablette)

TB10

BC

03

04

armoire 01

				Ouverture push-to-open			
	En cm			Réf.	Prix € HT	Promo € HT	+EC
Basse	H.72	L.100	2 portes	MD072P	-475-	309	8,12
		L.140	4 portes	MQ072P	-745-	484	11,31
Mi-haute	H.117	L.100	2 portes + niche	MD082P	-580-	377	11,18
			2 portes	MD117P	-610-	397	11,86
		L.140	4 portes + niche	MQ082P	-1055-	686	15,49
			4 portes	MQ117P	-1055-	686	15,65
Haute	H.187	L.100	2 portes	MD187P	-810-	527	18,19
		L.140	4 portes	MQ187P	-1285-	835	21,98

options 03

	En cm	Réf.	Prix € HT	Promo € HT	+EC
Tablette supplémentaire Coloris assorti à structure	Pour L.100	TB10	-60-	39	0,95
	Pour L.140	TB14	-50-	33	0,57
Clé passe-partout		RANGCLE	-8-	5	0,05
Rails dossiers suspendus À fixer sur tablette amovible	2 portes	MDS2P	-52-	34	0,08
	4 portes	MDS4P	-37-	24	0,05

coloris de l'armoire 02 / tablette 04 Cat. A - Méla miné ép.19 mm



Dans la même gamme

Découvrez les caissons p186 et les bouts de bureau p190 dans notre catalogue

Exemples de configurations

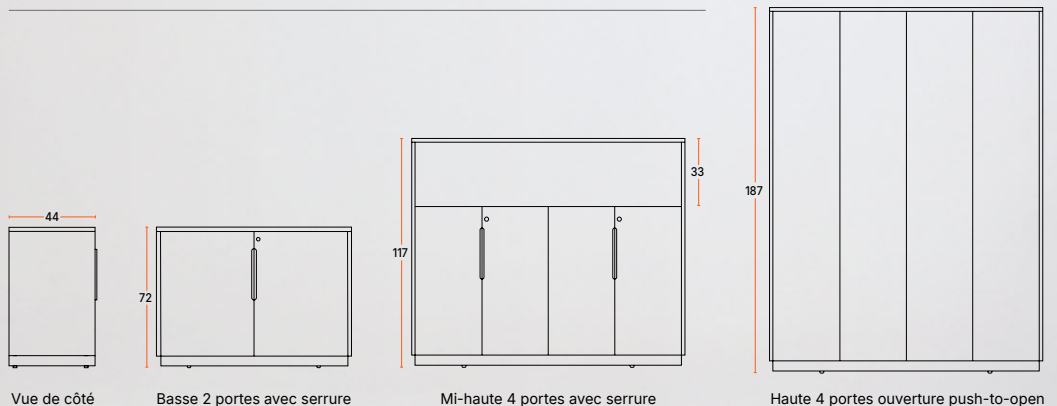

Vue de côté

Basse 2 portes avec serrure

Mi-haute 4 portes avec serrure

Haute 4 portes ouverture push-to-open



ADEQUIP SAS
Z.A. Grand Ried
6 rue du Commerce,
67920 Sundhouse

www.adequip.fr
tél. : 03 90 56 29 70
contact@adequip.fr

SIRET 502 193 527 00020
N° TVA intracommunautaire
FR67 502 193 527

