



# ADAPTEZ VOUS AUX NOUVELLES NORMES DE TRAVAIL

Offre valable jusqu'au **30.09.2020**



Travailler en  
toute sérénité

Distributeur de gel hydroalcoolique  
désinfection des mains

Distanciation sociale d'un mètre

MOBILIER & AMÉNAGEMENT

DML Siret: 500 491 386 00065 - TVA Intracom : FR 15 500 491 386

[www.harmony-group.fr](http://www.harmony-group.fr)



# SOMMAIRE

NOUVEAUTÉ



DÉCOUVREZ NOS NOUVEAUX PRODUITS ET TISSUS

- P.2 Abri'kit
- P.4 Banque Élégance
- P.6 Banque Image
- P.8 Cloisons Happy'Lexi à poser
- P.10 Cloisons Happy'Lexi semi-vitrées
- P.12 Cloisons Pleines
- P.14 Panneaux écrans Frontaux et Latéraux
- P.16 Cloisons Happy'Lexi à fixer
- P.18 Bureau Star
- P.20 Fauteuil Munik
- P.22 Bureau Easy Fit
- P.24 Fauteuil Dream Tissu
- P.25 Support Écran
- P.26 Table Haute Cinétic
- P.28 Table Share
- P.30 Chaise Soléo
- P.32 Chaise My Frill
- P.34 Table Basculante Fold
- P.36 Borne An'Gel 20
- P.36 Nuancier textiles



sur tous nos produits de protections

dans la limite de 1000 € minimum (500 € pour les TPE sans salariés) à 5000 € maximum d'investissement.

## Abri'kit

L'école en toute sérénité devient un jeu d'enfant !

À partir de 49 €  
**36 €** + E.C.



+ Protège les élèves et les enseignants

+ Hygiénique, nettoyage facile avec virucide ou désinfectant à sec

+ Adapté aux tables scolaires : système adapté au plateau des tables 50 x 70 cm standard d'une épaisseur comprise entre 19 et 21 mm

NOUVEAUTÉ



Modèle économique

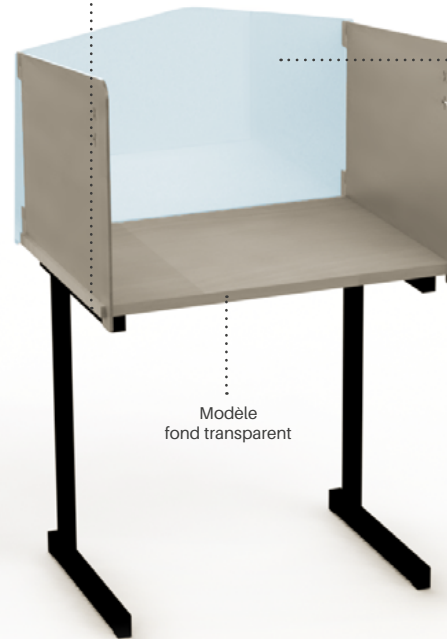

Modèle fond transparent

+ Panneau transparent 100% polycarbonate  
+ Panneau opaque à base de bois, coloris bois naturel, classe M3, épaisseur 6 mm



+ Sécurisée grâce à son système emboîté, la cloison ne bouge pas une fois en place

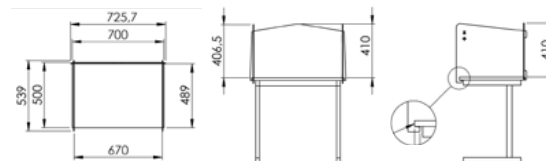

+ Se monte et démonte très facilement, les trois panneaux s'emboîtent très simplement, et se rangent à plat en prenant peu de place



+ Installation facile et rapide en moins de 20 secondes !



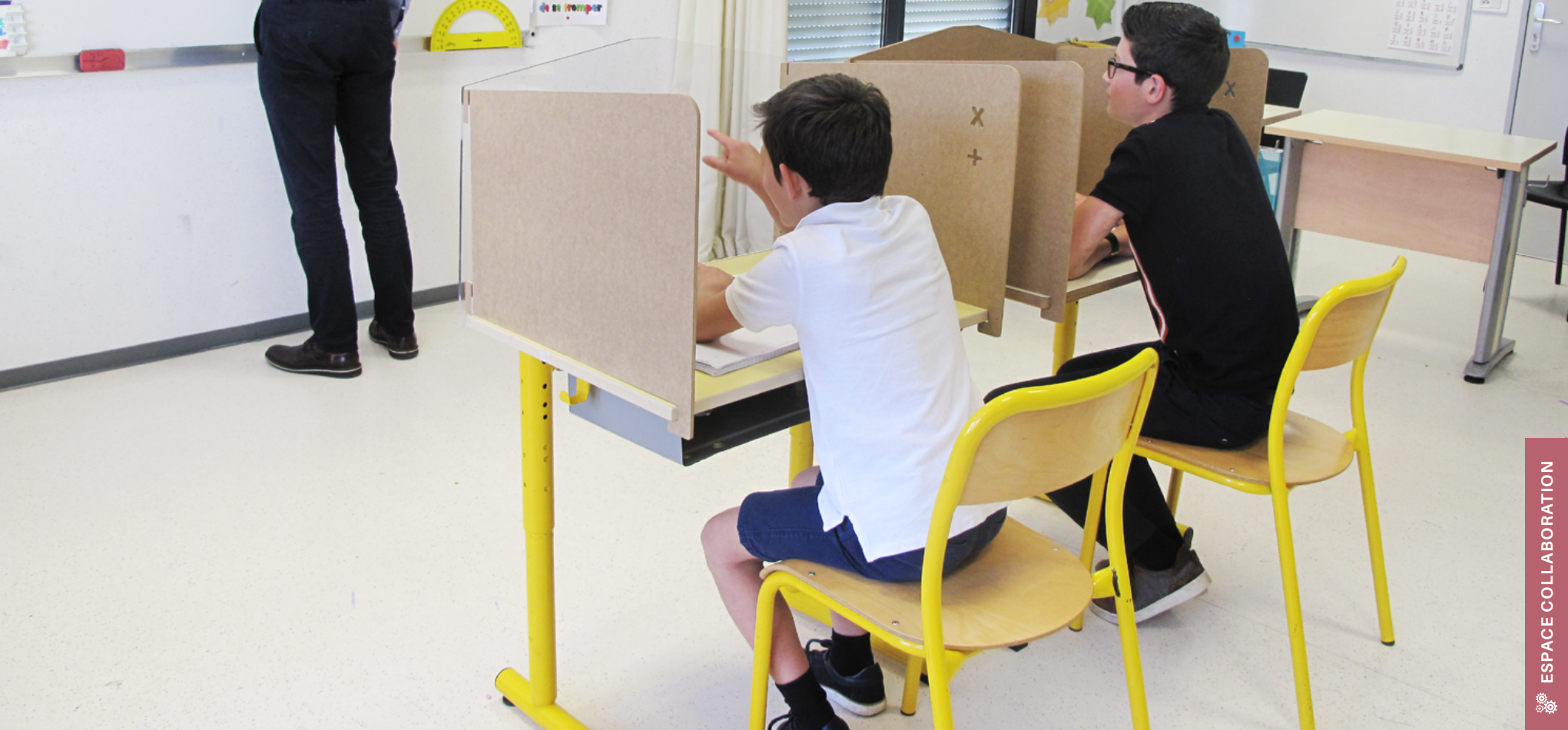



 CHOISISSEZ VOTRE PRODUIT

	En kg	Référence	Prix public	Prix HT € + EC*	
 <p><b>Modèle économique</b> 2 panneaux latéraux opaques + 1 panneau frontal opaque</p>	3,53	AKB67	40	<b>36</b>	0,42
 <p><b>Modèle fond transparent</b> 2 panneaux latéraux opaques + 1 panneau frontal transparent</p>	4,22	AKL67	79	<b>73</b>	0,51

**-50%**  
Remboursés  
par l'Etat<sup>(1)</sup>



<sup>(1)</sup>TPE - PME de moins de 49 salariés -50% remboursés par l'Etat sur tous nos produits de protections dans la limite de 1000€ minimum (500€ pour les TPE sans salariés) à 5000€ maximum d'investissement.  
\*Montant de l'éco-contribution en € HT - susceptible de changements

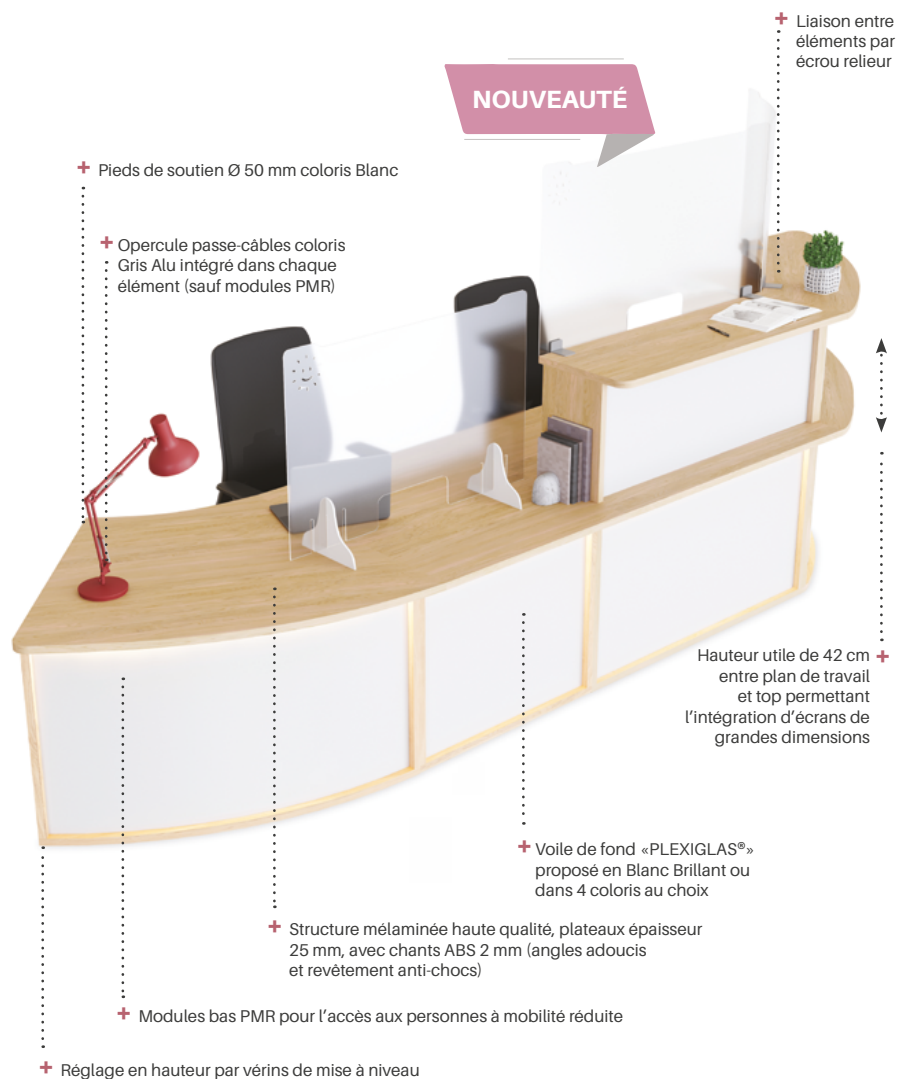

## CHOISISSEZ VOS MODULES

### → MODULES HAUTS

	En cm	Référence	Prix public	Prix HT € + EC*	
	H.117 x L.80 x P.95	ELDT08	+047	<b>743</b>	4,11
	H.117 x L.120 x P.95	ELDT12	+226	<b>870</b>	5,59
	H.117 x L.130 x P.95	ELVX45	+342	<b>953</b>	5,04
	H.117 x L.130 x P.95	ELCA45	+252	<b>889</b>	4,34
	H.117 x L.90 x P.95	ELAN90	+294	<b>919</b>	4,10

### → MODULES BAS STANDARD

	En cm	Référence	Prix public	Prix HT € + EC*	
	H.72 x L.80 x P.95	ELBT08	836	<b>594</b>	2,88
	H.72 x L.120 x P.95	ELBT12	989	<b>702</b>	4,08
	H.72 x L.130 x P.95	ELBX45	+094	<b>777</b>	3,60
	H.72 x L.130 x P.95	ELBA45	989	<b>702</b>	3,00
	H.72 x L.90 x P.95	ELBN90	+068	<b>758</b>	2,28

### → MODULES BAS PMR

	En cm	Référence	Prix public	Prix HT € + EC*	
	H.72 x L.80 x P.115	ELPC08	847	<b>601</b>	3,24
	H.72 x L.120 x P.115	ELPC12	999	<b>709</b>	4,49
	H.72 x L.130 x P.115	ELPX45	+105	<b>785</b>	4,08
	H.72 x L.130 x P.115	ELPA45	999	<b>709</b>	3,38
	H.72 x L.90 x P.115	ELPN90	+079	<b>766</b>	2,67





## + CHOISISSEZ VOTRE CLOISON

NOUVEAUTÉ

### → HAPPY'LEXI

Cloison accueil à fixer pour banque Éléance  
Livrée avec 2 pinces de fixation PPEsx blanche

	En cm	Référence	Prix public	Prix HT	€ + EC*
 s'adapte au module <b>ELAN90</b>	H.67 x L.90	HAELAN90	275	193	0,50
s'adapte au module <b>ELCA45</b>	H.67 x L.130	HAELCA45	294	206	0,68
s'adapte au module <b>ELDT08</b>	H.67 x L.80	HAELDT08	280	196	0,60
s'adapte au module <b>ELDT12</b>	H.67 x L.120	HAELDT12	330	231	0,91
s'adapte au module <b>ELVX45</b>	H.67 x L.130	HAELVX45	335	235	0,76



Banque Éléance et cloisons Happy'Lexi :  
Voile de fond Blanc Brillant (BB) structure  
Acacia (AC), éclairage LED (EC)

## + CHOISISSEZ VOS OPTIONS

	En cm	Référence	Prix public	Prix HT	€ + EC*
 <b>Éclairage LED</b> Réglage multicolore par télécommande S'assemble uniquement avec les modules hauts, convexes et angle 90°		EC	245	172	0,03
 <b>Joues d'extrémité porteuses hautes</b> Retour gauche H.117 x P.83 ELJOG Retour droit H.117 x P.83 ELJOD Pour modules hauts - Remplace le pied de soutien			194	138	1,99
 <b>Joues d'extrémité porteuses basses</b> Retour gauche H.72 x P.83 cm ELBOG Retour droit H.72 x P.83 cm ELBOD Pour modules bas - Remplace le pied de soutien			178	126	1,15
 <b>Tablettes intérieures pour modules hauts</b> Gris Alu ou Blanc	ELDT08 L.80 cm ELDT12 L.120 ELVX 45 Convexe 45°	ELTAB080 GA ou BL ELTAB120 GA ou BL ELTAB45 GA ou BL	94 99 150	67 70 107	0,28 0,43 0,58
 <b>Pied de soutien Coloris Blanc</b> Prévoir 1 pied supplémentaire pour l'élément de départ ou une joue d'extrémité	ø 50 mm	PST50 BL	35	24	0,10

## CHOISISSEZ VOS COULEURS

### → 5 COLORIS DE VOILES DE FOND



### → 5 COLORIS DE STRUCTURES

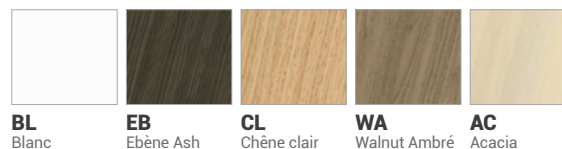

## COMPOSEZ VOTRE RÉFÉRENCE

ESSENTIEL



01 Référence de base  
02 Coloris voile de fond  
03 Coloris de structure

\*TPE - PME de moins de 49 salariés - 50% remboursés par l'Etat sur tous nos produits de protections dans la limite de 1000€ minimum (500€ pour les TPE sans salariés) à 5000€ maximum d'investissement.  
\*Montant de l'éco-contribution en € HT - susceptible de changements



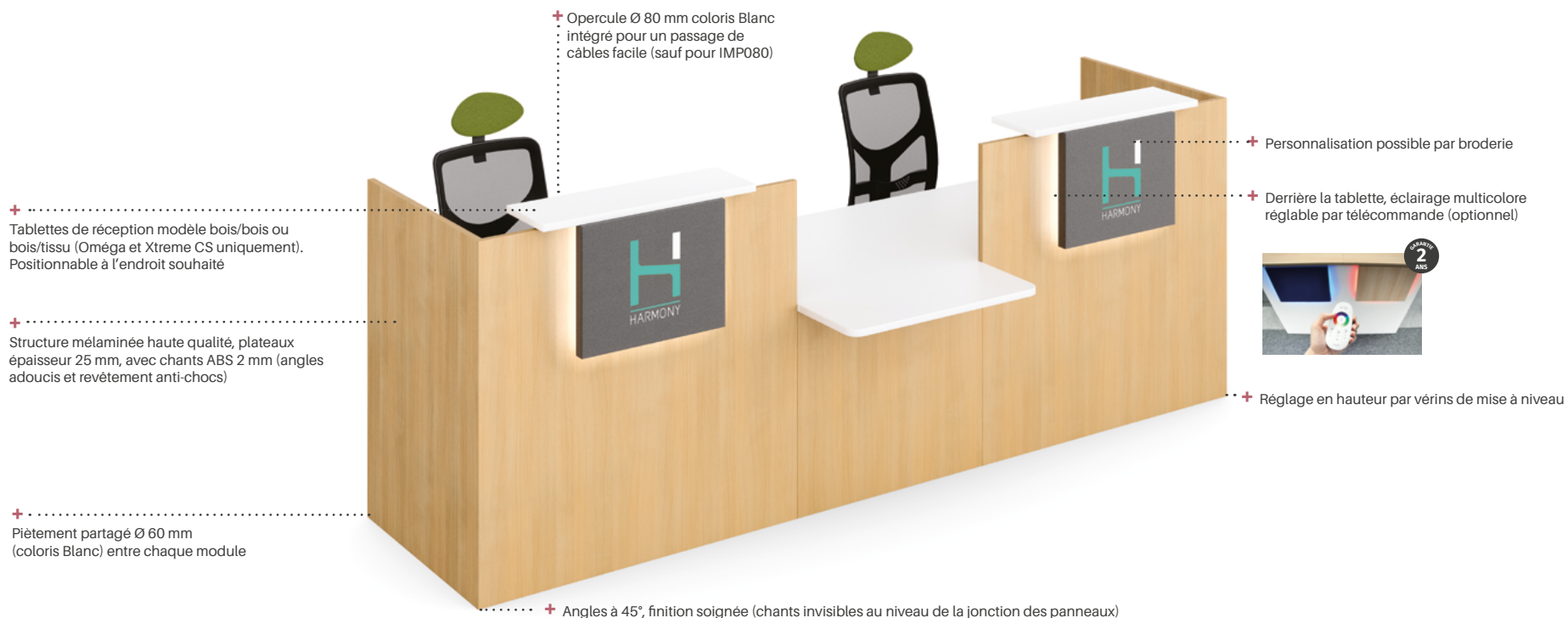



ESPACE ACCUEIL

## CHOISISSEZ VOS MODULES

	En cm	Référence	Prix public	Prix HT € + EC*	
	<b>Module comptoir</b>	L.110 x P.50 x H.114	IMC115	785	<b>526</b> , 5,85
	<b>Module U fermé 3 côtés</b>	L.165,2 x P.82,6 x H.114	IMF168	1 435	<b>961</b> , 10,18
		L.185,2 x P.82,6 x H.114	IMF188	1 495	<b>1 002</b> , 10,93
		L.205,2 x P.82,6 x H.114	IMF208	1 565	<b>1 049</b> , 11,67
	<b>Module haut</b> avec 1 pied de soutien	L.80 x P.82,5 x H.114	IMD080	425	<b>285</b> , 2,78
		L.120 x P.82,5 x H.114	IMD120	540	<b>362</b> , 4,10

	En cm	Référence	Prix public	Prix HT € + EC*	
	<b>Module d'angle 90°</b> Avec 1 pied de soutien	L.82,5 x P.82,5 x H.114	IMA090	715	<b>479</b> , 4,30
	<b>Module d'angle 90° droit</b> Angle à droite côté opérateur avec 1 pied de soutien	L.122,5 x P.82,5 x H.114	IMA12D	825	<b>553</b> , 6,74
	<b>Module d'angle 90° gauche</b> Angle à gauche côté opérateur avec 1 pied de soutien	L.122,5 x P.82,5 x H.114	IMA12G	825	<b>553</b> , 6,74
	<b>Module bas PMR 80 cm</b> Avec 1 pied de soutien	L.80 x P.115 x H.72	IMP080	430	<b>288</b> , 2,78

	En cm	Référence	Prix public	Prix HT € + EC*		
	<b>Retour droit</b> Retour à droite côté opérateur avec 1 pied de soutien	L.82,5 x P.62,5 x H.114	IMRD086	735	<b>492</b>	4,04
		L.102,5 x P.62,5 x H.114	IMRD106	765	<b>513</b>	4,76
		L.122,5 x P.62,5 x H.114	IMRD126	795	<b>533</b>	5,43
S'assemble uniquement avec un modèle d'angle ou sur un module fermé.						
	<b>Retour gauche</b> Retour à gauche côté opérateur avec 1 pied de soutien	L.82,5 x P.62,5 x H.114	IMRG086	735	<b>492</b>	4,04
		L.102,5 x P.62,5 x H.114	IMRG106	765	<b>513</b>	4,76
		L.122,5 x P.62,5 x H.114	IMRG126	795	<b>533</b>	5,43
S'assemble uniquement avec un modèle d'angle ou sur un module fermé.						

## TABLETTES DE RÉCEPTION

	En cm	Référence	Prix public	Prix HT € + EC*		
	<b>Ensemble tablette de réception mélaminé</b>	L.80 x P.25	TBIMM	205	<b>137</b>	0,82
	<b>Ensemble tablette de réception tissu/mélaminé</b> Disponible en 27 coloris Tissus Oméga et Xtreme CS	L.80 x P.25	TBIMT	235	<b>157</b>	0,62

## CHOISISSEZ VOTRE CLOISON

NOUVEAUTÉ



-50%  
Remboursés par l'Etat<sup>1</sup>

### → HAPPY'LEXI

Cloison accueil à fixer pour banque image

	En cm	Référence	Prix public	Prix HT € + EC*		
	Livrée avec 2 pinces de fixation PPESX blanche	L.80 x H.67	HAIM080	265	<b>186</b>	0,69

## CHOISISSEZ VOS OPTIONS

	En mm	Référence	Prix public	Prix HT € + EC*		
	<b>Pied de soutien - Blanc</b> Prévoir 1 pied de soutien si pas d'élément d'angle dans les configurations	Ø 60	PI60BL	42	<b>28</b>	0,15
	<b>Eclairage LED derrière tablette</b> Réglage multicolore par télécommande		ECIM	185	<b>124</b>	

## CHOISISSEZ VOS COULEURS



### → VOIR NUANCIER P.36

Uniquement pour les tablettes de reception



Oméga uniquement



Xtreme CS uniquement



NOUVEAUTÉ

ESPACE ACCUEIL

## → 5 COLORIS DE FINITION BOIS

Panneau frontal, plan de travail et tablette de réception

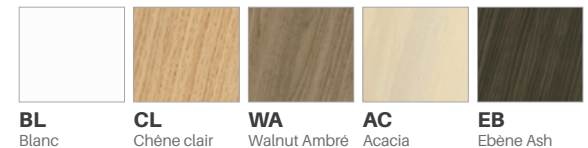

## COMPOSEZ VOTRE RÉFÉRENCE

ESSENTIEL



01 Référence de base  
02 Coloris panneaux frontaux  
03 Coloris plans de travail

<sup>1</sup>TPE - PME de moins de 49 salariés - 50% remboursés par l'Etat sur tous nos produits de protections dans la limite de 1000€ minimum (500€ pour les TPE sans salariés) à 5000€ maximum d'investissement.  
\*Montant de l'éco-contribution en € HT - susceptible de changements

# Cloisons Happy'Lexi à poser

MODELES STANDARD SUR MESURE



À partir de 169 €  
**115 €**  
+ P.C.

NOUVEAUTÉ

+ Protège les interlocuteurs, permet d'échanger en toute confiance

+ Hygiénique et nettoyage facile

+ 100% Plexiglas® épaisseur 6 mm

+ Trappe passe documents pour échanger en toute sécurité - H : 10 cm - L : 30 cm

+ 2 pieds multipositions pour s'adapter aux diverses contraintes des bureaux - H : 20 cm - L 26 cm

+ Installation facile et rapide, facilement déplaçable

+ Pratique : décalage du plateau de 2 cm pour le passage de câble ou autres contraintes

 Pour une hauteur, largeur ou forme sur mesure, merci de nous contacter





## 🎯 CHOISISSEZ VOTRE CLOISON

### → CLOISONS À POSER

	En cm	Référence	Prix public	Prix HT € + EC*	
 <p><b>Cloison accueil</b> avec trappe</p>	H.69 x L.60	HAAC060	<del>173</del>	<b>118</b>	0,47
	H.69 x L.80	HAAC080	<del>193</del>	<b>131</b>	0,63
	H.69 x L.100	HAAC100	<del>213</del>	<b>145</b>	0,79
	H.69 x L.120	HAAC120	<del>233</del>	<b>158</b>	0,95
	H.69 x L.140	HAAC140	<del>253</del>	<b>172</b>	1,10
	H.69 x L.160	HAAC160	<del>273</del>	<b>186</b>	1,26

	En cm	Référence	Prix public	Prix HT € + EC*	
 <p><b>Cloison multifonction</b> sans trappe</p>	H.69 x L.60	HATA060	<del>169</del>	<b>115</b>	0,47
	H.69 x L.80	HATA080	<del>189</del>	<b>129</b>	0,63
	H.69 x L.100	HATA100	<del>209</del>	<b>142</b>	0,79
	H.69 x L.120	HATA120	<del>229</del>	<b>156</b>	0,95
	H.69 x L.140	HATA140	<del>249</del>	<b>169</b>	1,10
	H.69 x L.160	HATA160	<del>269</del>	<b>183</b>	1,26

<sup>(1)</sup>TPE - PME de moins de 49 salariés -50% remboursés par l'Etat sur tous nos produits de protections dans la limite de 1000€ minimum (500€ pour les TPE sans salariés) à 5000€ maximum d'investissement.  
\*Montant de l'éco-contribution en € HT - susceptible de changements

# Cloisons Happy'Lexi semi-vitrées



À partir de 455 €  
**308 €**  
+ E.C.

**NOUVEAUTÉ**

**-50%**  
Remboursés par l'Etat<sup>(1)</sup>

- + Hygiénique et nettoyage facile
- + Protège les interlocuteurs, permet d'échanger en toute confiance
- + S'adapte à tous les espaces et toutes les configurations de bureaux partagés



+ Sur pieds  
Pieds stabilisateurs pour définir des espaces fixes



+ Sur roulettes  
Piètement à roulettes pour des déplacements réguliers



## ☑ CHOISISSEZ VOTRE CLOISON

### ➔ CLOISON SEMI-VITRÉE



	En cm	Référence	Prix public	Prix HT € + EC*	
<b>Tissu</b>	H.180 x L.80	CST080	519	<b>327</b>	2,73
	H.180 x L.100	CST100	550	<b>352</b>	3,42
	H.180 x L.120	CST120	609	<b>384</b>	4,10
<b>Phonique</b> 	H.180 x L.80	CST080PHO	609	<b>384</b>	2,73
	H.180 x L.100	CST100PHO	650	<b>416</b>	3,42
	H.180 x L.120	CST120PHO	709	<b>448</b>	4,10
<b>Méla minée</b>	H.180 x L.80	CSM080	355	<b>238</b>	2,73
	H.180 x L.100	CSM100	395	<b>263</b>	3,42
	H.180 x L.120	CSM120	425	<b>282</b>	4,10

Si avec option roulettes - H. +75 mm

## Cloisons Happy'Lexi semi-vitrées :

Tissu Oméga Baltique (A19) et Plexiglas® pied stabilisateur Blanc

## ☑ CHOISISSEZ VOTRE PIÈTEMENT

	Référence	Prix public	Prix HT € + EC*	
 <b>Pied stabilisateur blanc</b> Prévoir 2 pieds pour l'élément de départ et 1 pied pour l'élément suivant	CPS	50	<b>35</b>	0,04
 <b>Pied stabilisateur blanc sur roulettes</b> Prévoir 2 pieds pour l'élément de départ et 1 pied pour l'élément suivant	CPS2R	70	<b>49</b>	0,35





Séparateurs Happy'Lexi semi-vitrés :  
Tissu Oméga Blé (A15) et Plexiglas®  
sur roulettes

## ☑ CHOISISSEZ VOTRE SÉPARATEUR

### → SÉPARATEURS SUR PIEDS

	En cm	Référence	Prix public	Prix HT € + EC*	
	<b>Tissu</b>	H.142,3 x L.100	RBT060	650	<b>416</b> 2,56
	<b>Phonique</b>	H.142,3 x L.100	RBT060PHO	740	<b>474</b> 2,56
	<b>Mélatinée</b>	H.142,3 x L.100	RBM060	495	<b>317</b> 2,56

### → SÉPARATEURS SUR ROULETTES

	En cm	Référence	Prix public	Prix HT € + EC*	
	<b>Tissu</b>	H.142,3 x L.100	SBT060	690	<b>442</b> 2,63
	<b>Phonique</b>	H.142,3 x L.100	SBT060PHO	780	<b>500</b> 2,63
	<b>Mélatinée</b>	H.142,3 x L.100	SBM060	535	<b>343</b> 2,63

## 📖 CHOISISSEZ VOS COULEURS



→ VOIR NUANCIER  
TISSUS P.36



Oméga uniquement



Xtreme CS uniquement



Pour en savoir plus sur nos tissus antibactériens disponibles, veuillez nous consulter

### → 7 COLORIS DE BOIS



**BL**  
Blanc

**LG**  
Light Grey

**NY**  
Noyer naturel

**EB**  
Ébène Ash

**CL**  
Chêne clair

**WA**  
Walnut Ambré

**AC**  
Acacia

## 📝 COMPOSEZ VOTRE RÉFÉRENCE

ESSENTIEL

CST080

A15

01

02

01 Référence de base  
02 Coloris (selon finition)



# Cloisons Pleines



À partir de 305 €  
+ E.C.  
**214 €**

+ Système de liaison accroché entre panneaux



+ Cloison tapissée disponible en 27 coloris OMEGA ou XTREME CS (voir nuancier p.36)

+ Dimensions : H.160 ou 180 cm x L.80, 100 ou 120 cm (selon modèle).  
Autres dimensions, nous consulter

+ Modèle acoustique : cloison en mélaminé épaisseur 25 mm avec mousse acoustique performante d'épaisseur 15 mm de chaque côté de la paroi

+ Cloison finition bois (7 coloris disponibles, assortis aux bureaux)

ESPACE COLLABORATION

	En cm	Référence	Prix public	Prix HT € + EC*	
 <p>Cloison finition bois</p>	H.160 x L.80	CM080	<del>205</del>	<b>144</b>	2,66
	H.160 x L.100	CM106	<del>240</del>	<b>168</b>	3,07
	H.160 x L.120	CM120	<del>275</del>	<b>193</b>	4,61
	H.180 x L.80	CM088	<del>255</del>	<b>177</b>	3,46
	H.180 x L.100	CM108	<del>290</del>	<b>202</b>	4,32
	H.180 x L.120	CM128	<del>325</del>	<b>226</b>	5,18
 <p>Cloison finition tissu</p>	H.160 x L.80	CT080	<del>370</del>	<b>259</b>	2,66
	H.160 x L.100	CT106	<del>410</del>	<b>287</b>	3,07
	H.160 x L.120	CT120	<del>450</del>	<b>315</b>	4,61
	H.180 x L.80	CT088	<del>410</del>	<b>285</b>	3,46
	H.180 x L.100	CT108	<del>450</del>	<b>313</b>	4,32
	H.180 x L.120	CT128	<del>500</del>	<b>348</b>	5,18

## CHOISISSEZ VOTRE CLOISON



Cloison acoustique finition tissu

En cm	Référence	Prix public	Prix HT € + EC*	
H.160 x L.80	CT080PHO	<del>450</del>	<b>315</b>	2,66
H.160 x L.100	CT106PHO	<del>500</del>	<b>350</b>	3,07
H.160 x L.120	CT120PHO	<del>550</del>	<b>385</b>	4,61
H.180 x L.80	CT088PHO	<del>500</del>	<b>348</b>	3,46
H.180 x L.100	CT108PHO	<del>550</del>	<b>382</b>	4,32
H.180 x L.120	CT128PHO	<del>600</del>	<b>417</b>	5,18



## + CHOISISSEZ VOS OPTIONS

	Référence	Prix public	Prix HT € + EC*	
 <p><b>Pied stabilisateur blanc</b> Prévoir 2 pieds pour l'élément de départ et 1 pied pour l'élément suivant</p>	CPS	50	35	0,04
 <p><b>Pied stabilisateur blanc sur roulettes</b> Prévoir 2 pieds pour l'élément de départ et 1 pied pour l'élément suivant</p>	CPS2R	70	49	0,35

## CHOISISSEZ VOS COULEURS



→ VOIR NUANCIER  
TISSUS P.36



Oméga uniquement



Xtreme CS uniquement



Pour en savoir plus sur nos tissus antibactériens disponibles, veuillez nous consulter

## → 7 COLORIS DE BOIS



**BL**  
Blanc

**LG**  
Light Grey

**NY**  
Noyer naturel

**EB**  
Ebène Ash

**CL**  
Chêne clair

**WA**  
Walnut Ambré

**AC**  
Acacia

## COMPOSEZ VOTRE RÉFÉRENCE

ESSENTIEL

CT120PHO

A15

01

02

01 Référence de base  
02 Coloris (selon finition)

# Panneaux écrans Frontaux et Latéraux

À partir de 155 €  
+ E.C.  
**106 €**



+ Panneau écran en mélaminé épaisseur 25 mm (disponible en 7 coloris assortis aux bureaux)



- + Panneau écran frontal
- + Panneau écran latéral (extrémité ou intermédiaire)

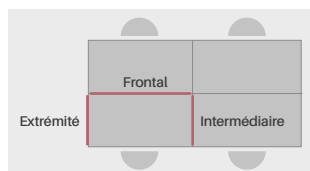

+ Panneaux écrans acoustiques : Panneau mélaminé épaisseur 25 mm avec mousse acoustique d'épaisseur 15 mm de chaque côté de la paroi. Finition en tissu OMEGA ou XTREME CS disponible en 27 coloris (voir nuancier p.36)

+ Absorption acoustique importante

## CHOISISSEZ VOTRE PANNEAU ÉCRAN

### → PANNEAUX ÉCRANS FRONTAUX RECTANGULAIRES H.44 CM

	En cm	Référence	Prix public	Prix HT € + EC*	
<b>Finition mélaminée</b> Fixations non incluses	H.44 x L.80	PEFM080	85	59	0,98
	H.44 x L.120	PEFM120	100	70	1,47
	H.44 x L.140	PEFM140	115	80	1,73
	H.44 x L.160	PEFM160	130	90	1,97
	H.44 x L.180	PEFM180	145	101	2,22
<b>Finition tissu</b> Fixations non incluses	H.44 x L.80	PEFT080	105	125	0,98
	H.44 x L.120	PEFT120	205	138	1,47
	H.44 x L.140	PEFT140	220	149	1,73
	H.44 x L.160	PEFT160	235	159	1,97
	H.44 x L.180	PEFT180	255	172	1,73
<b>Finition tissu acoustique</b> Fixations non incluses	H.44 x L.80	PEFT080PHO	225	152	0,98
	H.44 x L.120	PEFT120PHO	250	169	1,63
	H.44 x L.140	PEFT140PHO	270	182	1,73
	H.44 x L.160	PEFT160PHO	290	196	1,97
	H.44 x L.180	PEFT180PHO	310	209	2,22

### → PANNEAUX ÉCRANS FRONTAUX RECTANGULAIRES H.60 CM

	En cm	Référence	Prix public	Prix HT € + EC*	
<b>Finition tissu acoustique</b> Fixations non incluses	H.60 x L.80	PEFT086PHO	270	181	1,15
	H.60 x L.120	PEFT126PHO	295	198	1,73
	H.60 x L.140	PEFT146PHO	315	211	1,73
	H.60 x L.160	PEFT166PHO	335	224	2,30
	H.60 x L.180	PEFT186PHO	355	238	2,59

### → PANNEAUX ÉCRANS LATÉRAUX - POUR H.44 CM

N.B.: Pensez à bien choisir les pincettes correspondantes à votre configuration

	En cm	Référence	Prix public	Prix HT € + EC*	
<b>Finition mélaminée</b>	H.40,4 x L.80	PELM080	98	68	1,00
<b>Finition tissu</b>	H.40,4 x L.80	PELT080	205	142	1,00
<b>Finition tissu acoustique</b>	H.40,4 x L.80	PELT080PHO	230	154	1,00



DÉCOUVREZ AUSSI NOTRE **GAMME HAPPY'LEXI**  
POUR ACCUEIL, À POSER, À FIXER ET SEMI VITRÉE

## + CHOISISSEZ VOS OPTIONS

### → PIEDS STABILISATEURS

	Référence	Prix public	Prix HT € + EC*
 <b>Jeu de 2 pieds stabilisateurs</b>	PSPBL	75	52 0,08

### → JEU DE PINCES POUR FIXATION

	Référence	Prix public	Prix HT € + EC*
 <b>Jeu de pinces pour poste individuel fixe</b>	PPES BL, GA ou AN	70	47 0,03

## CHOISISSEZ VOS COULEURS

### → VOIR NUANCIER TISSUS P.36

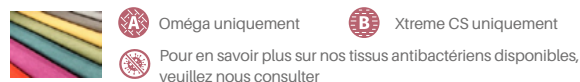

### → 7 COLORIS DE BOIS

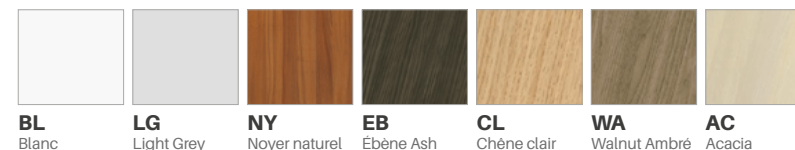

## COMPOSEZ VOTRE RÉFÉRENCE

### ESSENTIEL

PEFT080  
01

A20  
02

01 Référence de base  
02 Coloris (selon finition)

### Panneau écran

Panneau écran frontal et latéral finition tissu acoustique, tissu A22 Ambré  
Fauteuil Munik (p.20) : Tissu A22 Ambré



# Cloisons Happy'Lexi à fixer



NOUVEAUTÉ

À partir de 155 €  
**108 €** + EC

ESPACE COLLABORATION



- + Protège les interlocuteurs et permet d'échanger en toute confiance
- + Smiley diamètre : 11,3 cm

**-50%**  
Remboursés  
par l'Etat<sup>(1)</sup>

- + Fixation à pinces s'adaptent à tous les bureaux, en poste simple ou multi-postes



<sup>(1)</sup>TPE - PME de moins de 49 salariés -50% remboursés par l'Etat sur tous nos produits de protections dans la limite de 1000€ minimum (500€ pour les TPE sans salariés) à 5000€ maximum d'investissement.



## ☑ CHOISISSEZ VOTRE CLOISON

### → CLOISONS À FIXER SUR PANNEAU ÉCRAN

Livrée avec 2 pinces de fixation par cloison, finition RAL 9006.



Méla-miné, tissu et phonique

	En cm	Référence	Prix public	Prix HT € + EC*	
Cloison frontale	H.23 x L.120	HARE120	<del>175</del>	<b>122</b>	0,39
	H.23 x L.140	HARE140	<del>185</del>	<b>129</b>	0,44
	H.23 x L.160	HARE160	<del>195</del>	<b>136</b>	0,50
	H.23 x L.180	HARE180	<del>205</del>	<b>142</b>	0,55
Cloison latérale	H.23 x L.76	HART080	<del>155</del>	<b>108</b>	0,28

### → CLOISONS À FIXER TOUTE HAUTEUR

	En cm	Référence	Prix public	Prix HT € + EC*	
① <b>Cloison frontale</b> S'adapte sur poste simple avec pinces non fournies PPEUX ou sur face à face (Gamme de bureau HARMONY : CINETIC, EASY FIT, PARIS) avec les nouvelles pinces PPEBX non fournies	H.67 x L.80	HAPF080	<del>168</del>	<b>117</b>	0,69
	H.67 x L.100	HAPF100	<del>193</del>	<b>134</b>	0,80
	H.67 x L.120	HAPF120	<del>218</del>	<b>152</b>	1,00
	H.67 x L.140	HAPF140	<del>243</del>	<b>169</b>	1,15
	H.67 x L.160	HAPF160	<del>268</del>	<b>186</b>	1,31
	H.67 x L.180	HAPF180	<del>293</del>	<b>204</b>	1,46
② <b>Cloison d'extrémité</b> Pour poste simple avec 2 pinces non fournies PPEUX ou PPEUX	H.67 x L.80	HAPE080	<del>168</del>	<b>117</b>	0,61
	H.64 x L.76	HAPI080	<del>305</del>	<b>212</b>	0,58
③ <b>Cloison intermédiaire latérale</b> Pour bureau HARMONY CINETIC, EASY FIT et PARIS face à face	H.64 x L.160	HAPI160	<del>375</del>	<b>261</b>	1,16
	Pour poste face à face - Fournie avec jeu de pinces (compatible uniquement avec panneaux écrans méla-miné, tissus et phoniques) Pour poste face à face - Fournie avec jeu de pinces (non compatible avec panneaux écrans méla-minés, tissus et phoniques)				

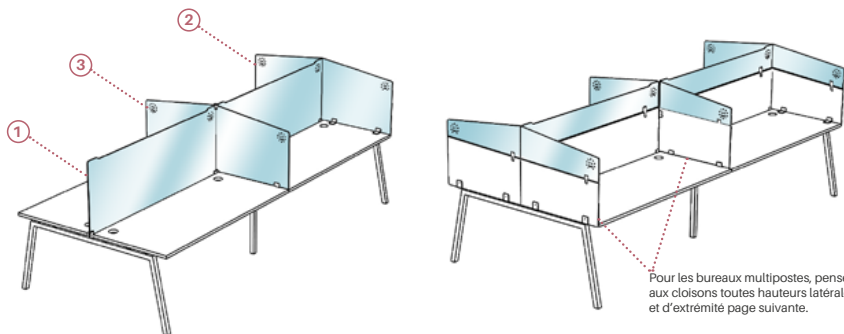

ESPACE COLLABORATION

## + CHOISISSEZ VOTRE PINCE

### → JEU DE PINCES POUR FIXATION

	Référence	Prix public	Prix HT € + EC*	
<b>Jeu de 2 pinces</b> Uniquement en Gris Alu	PPEUX	<del>103</del>	<b>72</b>	0,02
<b>Jeu de 2 pinces</b> Blanc, Gris Alu ou Anthracite	PPEUX	<del>98</del>	<b>68</b>	0,03
<b>Jeu de 2 pinces</b> Uniquement en Gris Alu	PPEBX	<del>55</del>	<b>38</b>	0,02

## 🎨 CHOISISSEZ VOS COULEURS

### → 3 COLORIS DE PINCES PPEUX





- + Plateau mélaminé haute qualité, épaisseur 25 mm, avec chants ABS 2 mm (angles adoucis et revêtement antichoc)
- + Plateau disponible en profondeur 80 cm (profondeur 70 cm disponible au catalogue général)
- + 2 opercules Ø 80 mm intégrées (coloris Gris alu)



- + Rehausse centrale chromée et décorative, sous le plateau
- + Goulotte verticale amovible de passage de câbles
- + Voile de fond métallique design
- + Électrification horizontale dans le voile de fond
- + Piètement métallique très robuste à dégagement latéral
- + Vérins de mise à niveau chromés



À partir de 305 €  
+ E.C.  
**212 €**

## CHOISISSEZ VOTRE BUREAU

### → PLANS DROITS

	En cm	Référence	Prix public	Prix HT € + EC*	
<b>Plan droit P.80 cm</b>	L.80 x P.80	RB080	305	<b>212</b>	2,66
	L.120 x P.80	RB120	320	<b>222</b>	3,43
	L.140 x P.80	RB140	340	<b>236</b>	3,81
	L.160 x P.80	RB160	360	<b>250</b>	4,18
	L.180 x P.80	RB180	380	<b>264</b>	4,56

### → PLANS COMPACTS

	En cm	Référence	Prix public	Prix HT € + EC*		
<b>Plan compact 90° asymétrique</b>	Retour gauche	L.160 x P.120	RC96G	445	<b>309</b>	4,58
		L.180 x P.120	RC98G	475	<b>330</b>	4,95
	Retour droit	L.160 x P.120	RC96D	445	<b>309</b>	4,58
		L.180 x P.120	RC98D	475	<b>330</b>	4,95

N.B : Si pas de caisson hauteur bureau P.60 sur le retour, prévoir un pied de soutien

## CHOISISSEZ VOS RETOURS ET EXTENSIONS

### → RETOURS

	En cm	Référence	Prix public	Prix HT € + EC*		
<b>Retour P.60</b> 1 pied de soutien Ø 50 mm + 2 platines de liaison	L.80 x P.60	RST08	170	<b>118</b>	1,20	
	L.100 x P.60	RST10	180	<b>125</b>	1,39	
	L.120 x P.60	RST12	190	<b>132</b>	1,68	
<b>Retour avec caisson porteur P. 60 cm</b> Avec 2 platines	3 tiroirs	L.80 x P.60	RS813	510	<b>354</b>	4,01
	4 tiroirs	L.80 x P.60	RS814	510	<b>354</b>	4,01

### → EXTENSIONS

	En cm	Référence	Prix public	Prix HT € + EC*	
<b>Extension P.80 cm</b> 1 pied de soutien + 1 platine de liaison	L.80 x P.45	REX48	195	<b>136</b>	0,69
<b>Extension latérale L.160 cm</b> 1 pied de soutien + 2 platines de liaison	L.160 x P.40	REL60	275	<b>191</b>	1,30









Bureau Star avec caisson hauteur bureau (non inclus) piétement Gris Alu (GA) et plateau Blanc (BL)

ESPACE COLLABORATION

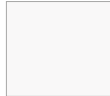
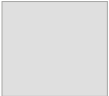
### + CHOISISSEZ VOS OPTIONS

	En cm	Référence	Prix public	Prix HT € + EC*
 <b>Pied de soutien Ø 50 mm</b> Coloris Gris Alu (GA), Anthracite (AN) ou Blanc (BL).	GA, AN ou BL H. 69	PST50	95	24 0,10

### → 7 COLORIS DE PLATEAUX

						
<b>BL</b> Blanc	<b>LG</b> Light Grey	<b>NY</b> Noyer naturel	<b>EB</b> Ébène Ash	<b>CL</b> Chêne clair	<b>WA</b> Walnut Ambré	<b>AC</b> Acacia

### CHOISISSEZ VOS COULEURS

#### → 3 COLORIS DE PIÈTEMENTS / VOILE DE FOND

		
<b>GA</b> Gris Alu	<b>BL</b> Blanc	<b>AN</b> Anthracite

### COMPOSEZ VOTRE RÉFÉRENCE

**ESSENTIEL**

RB160	BL	CL
01	02	03

- 01 Référence de base
- 02 Coloris de piétement
- 03 Coloris du plateau

\*Montant de l'éco-contribution en € HT - susceptible de changements



HOME OFFICE

# Fauteuil Munik



TISSU ANTI-BACTÉRIEN

NOUVEAUTÉ



> 2 mécanismes disponibles :

- Synchron à blocage multi-positions avec système anti-retour du dossier, facilement réglable en intensité avec poignée 1/4 de tour
- Synchron autorégulé, réglage de la tension automatique du basculement en fonction du poids de l'utilisateur

À partir de 480 €  
**326** €  
T.T.C.

+ Tête en option



+ Dossier tapissé

+ Assise tapissée, rembourrée avec mousse injectée épaisseur 80 mm

+ Réglage de l'assise en profondeur

+ Piètement alu poli disponible en option  
 + Piètement sur roulettes Ø 65 mm, coloris noir

Accoudoirs réglables optionnels +

NOUVEAUTÉ



+ Porte manteau (optionnel)



+ Soutien lombaire 2D, réglable en hauteur et en profondeur



+ Réglage de la hauteur d'assise par vérin à gaz

ESPACE SIÈGES



## CHOISISSEZ VOTRE FAUTEUIL

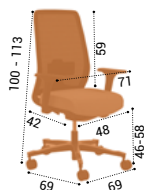



**Fauteuil tissu**  
Sans accoudoirs  
Piètement noir

	Référence	Prix public	Prix HT € + EC*	
Autorégulé	MU10A00NO	480	326	1,48
Synchrone	MU10Y00NO	495	337	1,48

## CHOISISSEZ VOS OPTIONS

(supplément tarifaire)

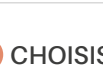
	Référence	Prix public	Prix HT € + EC*		
 <b>Accoudoirs 4D / 5D</b> Remplacer 00 dans la référence Accoudoirs réglables en hauteur avec manchettes orientables et réglables en profondeur et largeur. Effet Soft Touch. Double réglages sous l'assise uniquement sur modèle 5D.	Accoudoirs 4D	05	85	58	0,26
	Accoudoirs 5D	07	105	71	0,26
 <b>Piètement alu poli</b> Remplacer NO par CH dans la référence Partie chromée sur le dessus du piètement	CH	60	41		
 <b>Tête à réglage</b> Réglable en hauteur et pivotante. Tissu du même coloris que l'assise	TE	85	58		0,07
 <b>Porte manteau</b> Ne peut pas être combiné avec la tête à réglage	PC	40	28		0,03
 <b>Roulettes dures</b> En remplacement des roulettes standard	RD	10	7		

## CHOISISSEZ VOS COULEURS

### → COÛT SUPPLÉMENTAIRE TISSU

Par produit - Voir nuancier p.36

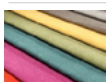

**Tissu A** (inclus dans le prix)  
**Tissu B** (supplément tarifaire)  
**Tissu C** (supplément tarifaire)

Prix public Prix HT €

0 0  
38 27  
78 55

## COMPOSEZ VOTRE RÉFÉRENCE

ESSENTIEL	OPTIONNEL	ESSENTIEL
MU10Y	05	C 86
01	02	06
	03	
	04	
	05	

- 01 Référence de base
- 02 Accoudoirs
- 03 Piètement
- 04 Tête à réglage ou porte manteau
- 05 Roulettes dures
- 06 Coloris tissu

\*Montant de l'éco-contribution en € HT - susceptible de changements



ESPACE SIÈGES



HOME OFFICE

# Bureau Easy Fit



À partir de 396 €  
+ E.C.  
**217 €**

+ Plateau disponible en profondeur 60 et 80 cm (profondeur 70 cm disponible au catalogue general)

+ Plateau mélaminé haute qualité, épaisseur : 25 mm, avec chants ABS 2 mm (angles adoucis et revêtement antichoc)

+ 2 opercules Ø 80 mm intégrées (coloris Gris alu)

+ Patins de mise à niveau transparents

+ Piètement rond en tube Ø 60 mm  
+ Piètement réglable en hauteur de 65 à 85 cm (en option)

- > Gamme de bureau économique et modulable.
- > Piètement individuel ou partagé entre les plateaux.

## CHOISISSEZ VOTRE PLATEAU



### → PLANS DROITS

	En cm	Référence	Prix public	Prix HT € + EC*
 <b>Plan droit P.80 cm</b>	L.120 x P.80	EFB128	<del>170</del>	<b>120</b> 1,85
	L.140 x P.80	EFB148	<del>185</del>	<b>130</b> 2,47
 <b>Plan droit P. 80 cm avec caisson porteur</b>	3 tiroirs L.120 x P. 80	EP123	<del>680</del>	<b>476</b> 6,79
	L.140 x P. 80	EP143	<del>695</del>	<b>487</b> 7,10
	4 tiroirs L.120 x P. 80	EP124	<del>680</del>	<b>476</b> 6,91
	L.140 x P. 80	EP144	<del>695</del>	<b>487</b> 7,22
 <b>Plan droit P.60 cm</b> Pas d'opercule inclus Non compatible avec voile de fond	L.80 x P.60	EFB086	<del>138</del>	<b>97</b> 0,93
	L.120 x P.60	EFB126	<del>158</del>	<b>111</b> 1,37

### → PLANS COMPACTS

	En cm	Référence	Prix public	Prix HT € + EC*
 <b>Plan compact 90° asymétrique</b>	Retour gauche L.160 x P.120	EFC96G	<del>280</del>	<b>197</b> 2,86
	Retour droit L.160 x P.120	EFC96D	<del>280</del>	<b>197</b> 2,86

## CHOISISSEZ VOTRE PIÈTEMENT

	En mm	Référence	Prix public	Prix HT € + EC*
 <b>Pied standard</b>	Ø 60	PP60 GA, BL ou AN	<del>42</del>	<b>30</b> 0,15
 <b>Pied réglable en hauteur</b> Hauteur min. : 650 mm / Hauteur max. 850 mm	Ø 60	PPR60 GA, BL ou AN	<del>72</del>	<b>51</b> 0,17



## EXEMPLES DE CONFIGURATIONS

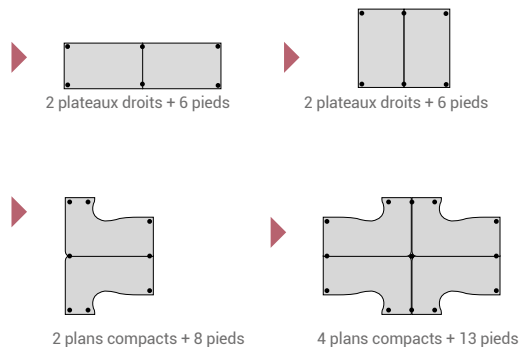

Bureau Easy fit piétement Anthracite (AN) et plateau Blanc (BL)

## CHOISISSEZ VOTRE RETOUR

### → RETOURS

	En cm	Référence	Prix public	Prix HT € + EC*	
<p><b>Retour P.60 cm</b> 1 pied Ø 60 mm</p>	L.80 x P.60	EFST08	<del>190</del>	<b>134</b>	1,20
	L.100 x P.60	EFST10	<del>200</del>	<b>141</b>	1,39
	L.120 x P.60	EFST12	<del>210</del>	<b>148</b>	1,68
<p><b>Retour avec caisson porteur P.60 cm</b> Avec 2 platines</p>	L.80 x P.60	EFS813	<del>510</del>	<b>360</b>	4,06
	L.100 x P.60	EFS103	<del>520</del>	<b>367</b>	4,92
	L.120 x P.60	EFS123	<del>530</del>	<b>374</b>	4,97
	L.80 x P.60	EFS814	<del>510</del>	<b>360</b>	4,06
	L.100 x P.60	EFS104	<del>520</del>	<b>367</b>	5,04
	L.120 x P.60	EFS124	<del>530</del>	<b>374</b>	4,97

## CHOISISSEZ VOS COULEURS

### → 3 COLORIS DE PIÈMENTS ET CAISSON PORTEUR



### → 7 COLORIS DE PLATEAUX

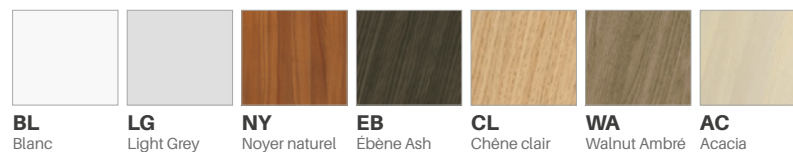

## COMPOSEZ VOTRE RÉFÉRENCE

\*\* Sauf retours et extensions qui incluent déjà le pied dans la référence. Ex: EFEX48 GA BL

PLATEAU **ESSENTIEL**

01 Référence de base  
 02 Coloris caisson porteur (selon modèle)  
 03 Coloris du plateau

PIED\*\* **ESSENTIEL**

01 Référence de base  
 02 Coloris de piétement





HOME OFFICE

# Fauteuil Dream Tissu

À partir de 295 €  
+ F.C.  
**205 €**

+ Tête en option

+ Dossier galbé pour un excellent confort

+ Dossier tapissé, avec mousse épaisseur 30 mm

+ Dossier réglable en hauteur par crémaillère

+ Soutien lombaire gonflable optionnel

+ Assise moelleuse, très grand confort avec mousse de 60 mm

+ Joue de finition

+ Réglage hauteur d'assise par vérin à gaz

+ Roulettes Ø 65 mm pour une excellente mobilité

+ Piètement noir en standard ou alu en option



+ Accoudoirs réglables en hauteur (en option)

+ Accoudoirs 4D réglables en hauteur avec manchettes Soft Touch orientables et réglables en profondeur et largeur (en option)

+ Tissu anti-bactérien (en option)

+ Mécanisme Synchronisé à blocage multi-positions avec système anti-retour du dossier, réglable en intensité

+ Translation de l'assise optionnelle



TISSU ANTI-BACTÉRIEN

NOUVEAUTE



## CHOISISSEZ VOTRE FAUTEUIL

	Référence	Prix public	Prix HT € + EC*	
<p><b>Fauteuil tissu</b> Sans accoudoirs Piètement noir</p>	Synchrone	DM3Y00	295	<b>205</b> 1,27

## CHOISISSEZ VOS OPTIONS

	Référence	Prix public	Prix HT € + EC*
<p><b>Réglage profondeur d'assise</b> Remplacer Y par P dans la référence</p>	P	30	<b>21</b>
<p><b>Accoudoirs réglables</b> Remplacer 00 par 03 dans la référence Accoudoirs réglables en hauteur</p>	03	38	<b>26</b> 0,26
<p><b>Accoudoirs 4D</b> Remplacer 00 par 05 dans la référence - Accoudoirs réglables en hauteur avec manchettes orientables et réglables en profondeur et largeur</p>	05	65	<b>59</b> 0,26
<p><b>Piètement alu poli</b></p>	CH	50	<b>35</b>
<p><b>Tête</b></p>	TE	80	<b>56</b> 0,07
<p><b>Pompe lombaire gonflable</b></p>	SG	52	<b>36</b>

## CHOISISSEZ VOS COULEURS

### → COÛT SUPPLÉMENTAIRE TISSU

	Prix public	Prix HT €
<p><b>Tissu A</b> (inclus dans le prix)</p>	0	<b>0</b>
<p><b>Tissu B</b> (supplément tarifaire)</p>	20	<b>14</b>
<p><b>Tissu C</b> (supplément tarifaire, disponible uniquement en C90 - shadow)</p>	47	<b>29</b>

## COMPOSEZ VOTRE RÉFÉRENCE

ESSENTIEL

DM3

01

Y

02

03

03

OPTIONNEL

CH

04

TE

05

SG

06

ESSENTIEL

B32

07

01 Référence de base  
02 Réglage profondeur d'assise

03 Accoudoirs  
04 Piètement alu poli

05 Tête  
06 Pompe lombaire gonflable  
07 Coloris tissu

ESPACE SIÈGES

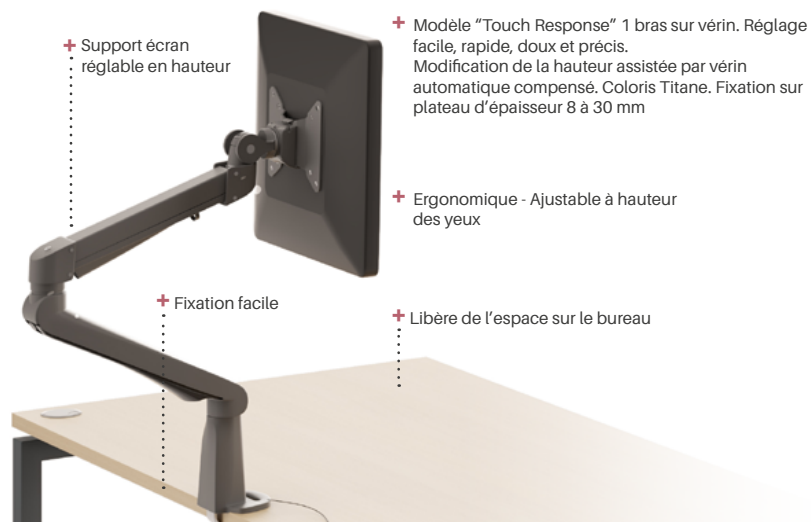

	Référence	Prix public	Prix HT € + EC*
 <b>Support écran sur vérin</b> Charge 3 à 8 kg - Hauteur max ~560 mm Incompatible avec les écrans de la marque Apple®	1 bras	SE1VBR	285
			<b>197</b>
			0,27

→ 1 COLORIS ÉCRAN SUR VÉRIN



Titane



# Table Haute Cinétic



À partir de 495 €  
**337** €<sup>+ EC</sup>

- > Très bon rapport qualité/prix
- > Grande stabilité

+ Plateau Mèlaminé haute qualité, épaisseur 25 mm, avec chants ABS 2 mm (angles adoucis et revêtement antichoc)

+ .....  
2 poutres métalliques avec équerres de renfort pour assurer la stabilité

+ .....  
2 types de piètements, 40 x 40 mm :  
- Forme A métallique  
- Forme A finition bois (base métal coloris Blanc et pieds en bois coloris (Hêtre Naturel)

+ .....  
Vérins de mise à niveau intégrés



## ☑ CHOISISSEZ VOTRE TABLE

### → PIÈTEMENT A - TABLE HAUTE H. 104 CM

	En cm	Référence	Prix public	Prix HT € + EC*	
<div style="border: 1px solid black; padding: 2px;">                     120/140/160/180 80                 </div>	L. 120 x P.80	CAH128	495	<b>337</b>	3,74
	L. 140 x P.80	CAH148	540	<b>347</b>	4,20
	L. 160 x P.80	CAH168	525	<b>357</b>	4,51
	L. 180 x P.80	CAH188	540	<b>367</b>	4,58

### → PIÈTEMENT A BOIS - TABLE HAUTE H. 104 CM

	En cm	Référence	Prix public	Prix HT € + EC*	
<div style="border: 1px solid black; padding: 2px;">                     120/140/160/180 80                 </div>	L. 120 x P.80	CBH128	695	<b>473</b>	3,27
	L. 140 x P.80	CBH148	740	<b>483</b>	3,69
	L. 160 x P.80	CBH168	725	<b>493</b>	4,08
	L. 180 x P.80	CBH188	740	<b>503</b>	4,49



## CHOISISSEZ VOS COULEURS

→ 3 COLORIS DE PIÈTEMENTS MÉTAL



**GA**  
Gris Alu

**BL**  
Blanc



**AN**  
Anthracite

→ 1 COLORIS DE PIÈTEMENT BOIS  
Partie haute en métal Blanc / pied en bois



**HN**  
Blanc/Hêtre  
Naturel

→ 8 COLORIS DE PLATEAUX MÉLAMINÉS - ÉP.25 MM



**BL**  
Blanc

**LG**  
Light Grey

**NY**  
Noyer naturel

**EB**  
Ebène Ash

**CL**  
Chêne clair



**WA**  
Walnut Ambré

**AC**  
Acacia

**HA**  
Chêne Brut

## COMPOSEZ VOTRE RÉFÉRENCE

ESSENTIEL

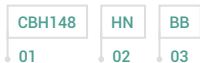

01 Référence de base  
02 Coloris de piètement  
03 Coloris du plateau

NOUVEAUTÉ

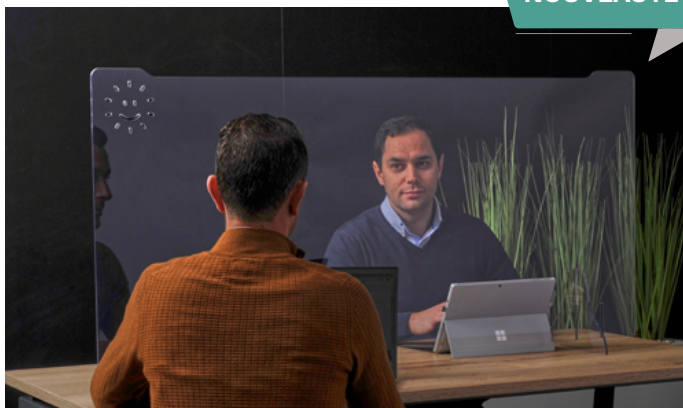

\*Montant de l'éco-contribution en € HT - susceptible de changements



ESPACE RÉUNION

## CHOISISSEZ VOTRE CLOISON

→ CLOISON À POSER



**Cloison multifonction**  
sans trappe

En cm	Référence	Prix public	Prix HT € + EC*	
H.69 x L.60	HATA060	169	<b>115</b>	0,47
H.69 x L.80	HATA080	189	<b>129</b>	0,63
H.69 x L.100	HATA100	209	<b>142</b>	0,79
H.69 x L.120	HATA120	229	<b>156</b>	0,95
H.69 x L.140	HATA140	249	<b>169</b>	1,10
H.69 x L.160	HATA160	269	<b>183</b>	1,26

<sup>(1)</sup>TPE - PME de moins de 49 salariés -50% remboursés par l'Etat sur tous nos produits de protections dans la limite de 1000€ minimum (500€ pour les TPE sans salariés) à 5000€ maximum d'investissement.

# Table Share



+ Version unie ou bicolore (plateau Blanc/chants texturés assortis aux piétement et voile de fond)

+ 3 profondeurs disponibles : P.80 ou 100 cm avec voile de fond central et P.45 cm avec voile de fond à l'arrière 4 longueurs 140/160/180/200 cm

À partir de 575 €  
**391** €<sup>+ E.C.</sup>

+ Structure mélaminée haute qualité, épaisseur 25 mm, avec chants ABS 2 mm (angles adoucis et revêtement antichoc)

+ Montage facile

+ Très bon rapport qualité/prix

+ Très robuste avec voile de fond mélaminé structurel, assorti au coloris de la table

+ Réglage en hauteur par vérins de mise à niveau

## ☑ CHOISISSEZ VOTRE TABLE

### → PLATEAU ÉPAISSEUR 25 MM

	En cm	Référence	Prix public	Prix HT € + EC*	
<div style="border: 1px solid black; padding: 2px;">140/160/180/200 45</div>	H.105 x L.140 x P.45	TSM145	575	<b>391</b>	3,84
	H.105 x L.160 x P.45	TSM165	595	<b>405</b>	4,08
	H.105 x L.180 x P.45	TSM185	615	<b>418</b>	4,44
	H.105 x L.200 x P.45	TSM205	635	<b>432</b>	4,68
<div style="border: 1px solid black; padding: 2px;">140/160/180/200 80</div>	H.105 x L.140 x P.80	TSM148	645	<b>439</b>	6,24
	H.105 x L.160 x P.80	TSM168	665	<b>452</b>	6,60
	H.105 x L.180 x P.80	TSM188	685	<b>466</b>	7,08
	H.105 x L.200 x P.80	TSM208	705	<b>479</b>	7,44

	En cm	Référence	Prix public	Prix HT € + EC*	
<div style="border: 1px solid black; padding: 2px;">140/160/180/200 100</div>	H.105 x L.140 x P.100	TSM141	720	<b>490</b>	7,56
	H.105 x L.160 x P.100	TSM161	740	<b>503</b>	8,04
	H.105 x L.180 x P.100	TSM181	760	<b>517</b>	8,52
	H.105 x L.200 x P.100	TSM201	780	<b>530</b>	9,00





## CHOISISSEZ VOS COULEURS

### → 4 COLORIS DE PLATEAUX BICOLORES - ÉP.25 MM

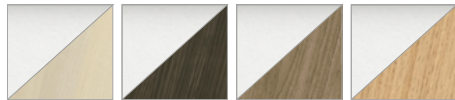

**BA** Blanc/Acacia  
**BE** Blanc/Ébène Ash  
**BW** Blanc/Walnut Ambré  
**BC** Blanc/Chêne clair

### → 8 COLORIS DE STRUCTURE - ÉP.25 MM



**BL** Blanc  
**LG** Light Grey  
**NY** Noyer naturel  
**EB** Ébène Ash  
**CL** Chêne clair  
**WA** Walnut Ambré  
**AC** Acacia  
**HA** Chêne Brut

\*Montant de l'éco-contribution en € HT - susceptible de changements

## CHOISISSEZ VOTRE CLOISON

### → CLOISONS À POSER

	En cm	Référence	Prix public	Prix HT € + EC*	
 <b>Cloison multifonction</b> sans trappe	H.69 x L.60	HATA060	169	<b>115</b>	0,47
	H.69 x L.80	HATA080	189	<b>129</b>	0,63
	H.69 x L.100	HATA100	209	<b>142</b>	0,79
	H.69 x L.120	HATA120	229	<b>156</b>	0,95
	H.69 x L.140	HATA140	249	<b>169</b>	1,10
	H.69 x L.160	HATA160	269	<b>183</b>	1,26

<sup>(1)</sup>TPE - PME de moins de 49 salariés -50% remboursés par l'Etat sur tous nos produits de protections dans la limite de 1000€ minimum (500€ pour les TPE sans salariés) à 5000€ maximum d'investissement.

## COMPOSEZ VOTRE RÉFÉRENCE

### ESSENTIEL

TMS141 AC  
 01 02

01 Référence de base  
 02 Coloris de structure





ESPACE SIÈGES

À partir de 98 €  
+ E.C.  
**69 €**

+ Chaise toute polypro

+ Utilisation intérieure et extérieure  
(Modèle avec placet tissu uniquement pour l'intérieur)

+ 5 coloris tendance

+ Nettoyage facile ✨

+ Avec ou sans accoudoirs

+ Empilable par 8 sans accoudoirs  
et par 4 avec accoudoirs  
(sans placet)



## CHOISISSEZ VOTRE CHAISE

### → CHAISE POLYPRO 4 PIEDS

	Référence	Prix public	Prix HT € + EC*
Sans accoudoirs	SL10	98	<b>69</b> 0,70
Avec accoudoirs	SL15	110	<b>77</b> 0,83
Sans accoudoirs + placet tissu	SL20	135	<b>95</b> 0,76
Avec accoudoirs + placet tissu	SL25	147	<b>103</b> 0,90

### → COÛT SUPPLÉMENTAIRE TISSU

Par produit - Voir nuancier p.36



	Prix public	Prix HT €
Tissu A (inclus dans le prix)	0	<b>0</b>
Tissu B (supplément tarifaire)	13	<b>9</b>
Tissu C (supplément tarifaire)	36	<b>25</b>

## CHOISISSEZ VOS COULEURS

### → 5 COLORIS TENDANCE

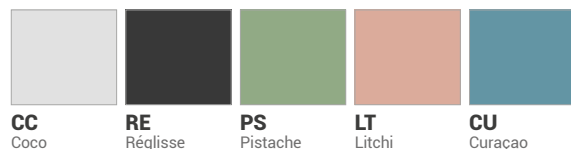

**CC** Coco  
**RE** Régliasse  
**PS** Pistache  
**LT** Litchi  
**CU** Curaçao

## COMPOSEZ VOTRE RÉFÉRENCE

ESSENTIEL

SL20  
01

LT  
02

OPTIONNEL

A11  
03

01 Référence de base  
02 Coloris coque  
03 Coloris tissu (si placet tissu)

# Chaise My Frill



- + Coque design en polypropylène, disponible en 7 coloris tendance
- + Avec ou sans accoudoirs
- + Placet d'assise tissu (en option)

À partir de 170 €  
+ E.C.  
**120 €**



- + Nettoyage facile
- + Modèle filaire
- + Empilable par 10
- + Sous-coque de finition de l'assise assortie au piètement



- + Modèle Conf'
- + 6 roulettes pour une excellente mobilité
- + Base sous l'assise idéale pour le rangement
- + Tablette étroite grande surface
- + Pivotement à 360°

ESPACE SIÈGES

## CHOISISSEZ VOTRE CHAISE

### → PIÈTEMENT FILAIRE

	Référence	Prix public	Prix HT € + EC*	
	<b>Sans accoudoirs</b>	FR20 BL, GP ou CH	170	<b>120</b> 0,64
	<b>Avec accoudoirs</b>	FR21 BL, GP ou CH	180	<b>127</b> 0,64
	<b>Sans accoudoirs + placet tissu</b>	FR25 BL, GP ou CH	240	<b>149</b> 0,71
	<b>Avec accoudoirs + placet tissu</b>	FR26 BL, GP ou CH	220	<b>157</b> 0,71

## CHOISISSEZ VOS COULEURS

### → 3 COLORIS POUR LE PIÈTEMENT FILAIRE

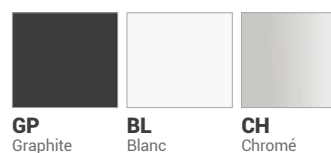

### → MY FRILL CONF'

	Référence	Prix public	Prix HT € + EC*	
	<b>Sans accoudoirs</b>	FR40GR	415	<b>299</b> 1,75
	<b>Sans accoudoirs + placet tissu</b>	FR45GR	455	<b>328</b> 1,75

### → 1 COLORIS POUR LE PIÈTEMENT MYFRILL CONF'

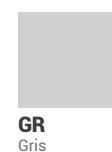



## Chaises My Frill Conf'

Sans accoudoirs, Coques Icesurf (IC), Citric (CI), Greyblue (GB) et Mandarin (MA)



### → 7 COLORIS DE COQUES



**GP** Graphite    **IC** Icesurf    **GB** Greyblue    **BL** Blanc    **CI** Citric    **MA** Mandarin    **SA** Sandy

### → COÛT SUPPLÉMENTAIRE TISSU

Par produit - Voir nuancier p.36



**Tissu A** (inclus dans le prix)

**Tissu B** (supplément tarifaire)

**Tissu C** (supplément tarifaire)

Prix public    Prix HT €

0    0

13    9

36    25

### COMPOSEZ VOTRE RÉFÉRENCE

#### ESSENTIEL

FR20    GP    CI    B 30  
01    02    03    04

#### OPTIONNEL

- 01 Référence de base
- 02 Coloris piètement
- 03 Coloris coque
- 04 Coloris tissu (si placet tissu)

\*Montant de l'éco-contribution en € HT - susceptible de changements



ESPACE SIÈGES

### Chaise My Frill

Coque Mandarin (MA) sans accoudoirs  
et piètement filaire chromé (CH)

# Table Basculante Fold



À partir de 475 €  
**347 €** + E.C.

## CHOISISSEZ VOTRE TABLE

→ AVEC ACCROCHES P.70 CM

	En cm	Référence	Prix public	Prix HT € + EC*	
<p><b>Plateau droit</b></p>	L.120 x P.70	TAC127	475	<b>347</b>	3,24
	L.140 x P.70	TAC147	490	<b>358</b>	3,62
	L.160 x P.70	TAC167	505	<b>369</b>	3,98
	L.180 x P.70	TAC187	525	<b>383</b>	4,35
<p><b>Plateau courbe en V</b></p>	L.140 x P.70	TAC117	530	<b>387</b>	4,29
<p><b>Plateau d'extrémité 164°</b></p>	L.140 x P.70	TAV144	545	<b>398</b>	3,55
<p><b>Plateau droit arrondi 140 cm</b></p>	L.140 x P.70	TAR14 G ou D	585	<b>427</b>	3,79
<p><b>Demi Rond Ø 140 cm</b></p>	L.140 x P.70	TACR14	535	<b>391</b>	3,31

## + CHOISISSEZ VOS OPTIONS

	En cm	Référence	Prix public	Prix HT € + EC*	
<p><b>Voile de fond rabattable Plexiglas®</b> Blanc givré</p>	L.120	VFTBC120BLGV	155	<b>113</b>	0,25
	L.140	VFTBC140BLGV	165	<b>120</b>	0,27
	L.160	VFTBC160BLGV	175	<b>127</b>	0,32
	L.180	VFTBC180BLGV	185	<b>135</b>	0,36

## CHOISISSEZ VOS COULEURS

→ 2 COLORIS DE PIÈTEMENTS



**GA**  
Gris Alu

**BL**  
Blanc

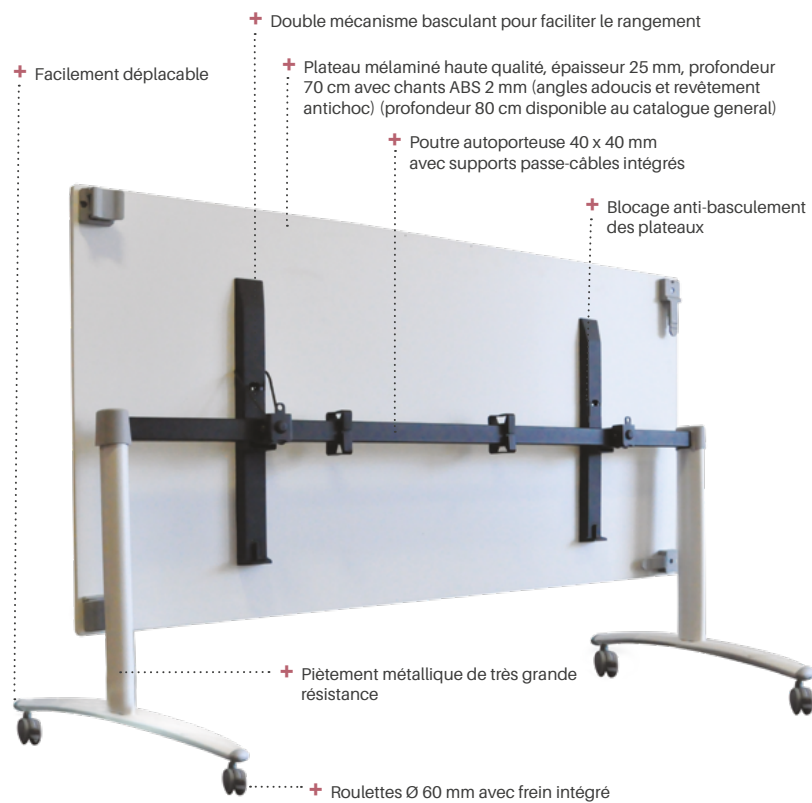

+ Système d'accroche facile pour lier deux plateaux ensemble



→ 7 COLORIS DE PLATEAUX

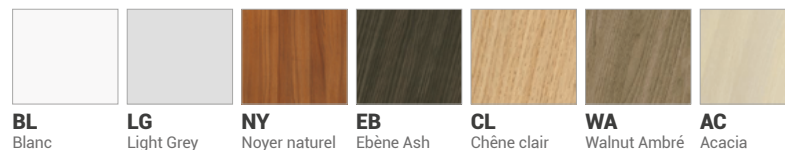

## COMPOSEZ VOTRE RÉFÉRENCE

ESSENTIEL

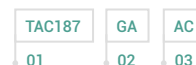

01 Référence de base  
02 Coloris de piètement  
03 Coloris du plateau



**Table Basculante Fold :**

Piètement Blanc (BL) et plateau Blanc (BL)

**Chaise My frill avec placet** (p.32) : piètement filaire blanc (BL), coque graphite (GP), Greyblue (GB) et Mandarin (MA)





# Borne An'gel 20



**-50%**  
Remboursés par l'Etat<sup>(1)</sup>

**NOUVEAUTÉ**



ESPACE COLLABORATION



- + Anti-ivol de bouteille
- + Installation facile et rapide
- + Inclus Flacon pompe long bec
- + Sans contact manuel
- + Commande à pédale
- + 100% mécanique
- + Ne nécessite aucune alimentation électrique
- + Fixation anti-ivol
- + Pédale à pression

## CHOISISSEZ VOTRE PRODUIT

	En cm	Référence	Prix public	Prix HT €
<p><b>Colonne</b> Inclus flacon pompe 1L vide rechargeable long bec sans contact</p>	H.100 x Ø 33	ANGEL20	<del>209</del>	<b>189</b>



<sup>(1)</sup>TPE - PME de moins de 49 salariés -50% remboursés par l'Etat sur tous nos produits de protections dans la limite de 1000€ minimum (500€ pour les TPE sans salariés) à 5000€ maximum d'investissement.

# Nuancier textiles

**A ALFA CATÉGORIE A**

100% polyester - Résistance à l'abrasion + 100 000 cycles (Test Martindale) - Résistance à la lumière: 6 - Résistance au feu: Cigarette EN 1021-1 / Allumette EN 1021-2 / Non feu.

<b>A01</b> Noir	<b>A02</b> Gris	<b>A03</b> Rouge	<b>A04</b> Bleu
--------------------	--------------------	---------------------	--------------------

**A OMÉGA CATÉGORIE A**

100% polyester - Résistance à l'abrasion + 80 000 cycles (Test Martindale) - Résistance à la lumière: 6 - Résistance au feu: Cigarette EN 1021-1 / Allumette EN 1021-2 / Non feu.

<b>A11</b> Nero	<b>A12</b> Brume	<b>A13</b> Glacier	<b>A14</b> Muscade
<b>A15</b> Blé	<b>A16</b> Kaki	<b>A17</b> Prairie	<b>A18</b> Lime
<b>A19</b> Baltique	<b>A20</b> Méditerranée	<b>A21</b> Monza	<b>A22</b> Ambre
<b>A23</b> Pétale			

**B XTREME CS CATÉGORIE B**

100 % Trevira CS Polyester retardateur de flamme - Teinture non métalliques - M1/B1 Cigarette EN 1021-1 - Allumette EN 1021-2 - Non feu

<b>B30</b> Havana	<b>B31</b> Blizzard	<b>B32</b> Grey	<b>B33</b> Jambé	<b>B34</b> Tenom
<b>B35</b> Tonga	<b>B36</b> Maliki	<b>B37</b> Laga	<b>B38</b> Panama	<b>B39</b> Malang
<b>B40</b> Timor	<b>B41</b> Kota	<b>B42</b> Ruteng	<b>B43</b> Tarot	

**B DELTA CATÉGORIE B**

90% Pvc, 10% Polyester - Résistance à l'abrasion + 50 000 cycles (Test Martindale) - Résistance à la lumière: 5 - Résistance au feu: Cigarette EN 1021-1 / Allumette EN 1021-2 / Non feu.

<b>B60</b> Acadia	<b>B61</b> Macadam	<b>B62</b> Artense	<b>B63</b> Albatre
<b>B64</b> Morocco	<b>B65</b> Wasabi	<b>B66</b> Miami	<b>B67</b> Flamenco
<b>B68</b> Scarlette	<b>B69</b> Trinidad	<b>B70</b> Kitsch	<b>B71</b> Patchouli

**C SYLVERTEX CATÉGORIE C**

81 % PVC - 19 % Polyester - M2/B1 - Antimicrobien - Antibactérien Imperméabilité - Antimycosique - Cigarette EN 1021-1 - Allumette EN 1021-2

<b>C80</b> Carbon	<b>C81</b> Plata	<b>C82</b> Ice	<b>C83</b> Cannelle	<b>C84</b> Pistacho
<b>C85</b> Sapphire	<b>C86</b> Red	<b>C87</b> Mandarin	<b>C88</b> Raspberry	<b>C89</b> Aubergine

**C ACTIVECARE CATÉGORIE C**

**NOUVEAUTÉ**

Tissu à base d'ion d'argent qui détruit les bactéries - 100% Polyester - Résistance à l'abrasion: + 65 000 (test martindale) - Résistance à la lumière: 6

<b>C90</b> Shadow
----------------------

Les accessoires d'aménagement présentés sur les photos ne sont pas vendus dans ce catalogue. Les options proposées ne peuvent pas être vendues séparément au tarif promotionnel. Photos non contractuelles. Sauf erreurs typographiques. Tous nos prix s'entendent hors taxes, TVA en sus. Dans la limite des stocks disponibles.